

Acer E100/E101

Bedienungsanleitung

© 2009 Alle Rechte vorbehalten

Acer E100/E101 Smartphone Bedienungsanleitung

Erstausgabe: 08/2009

Acer E100/E101 Smartphone

Modellnummer: _____

Seriennummer: _____

Kaufdatum: _____

Händleranschrift: _____

Inhaltsverzeichnis

Ihr neues Smartphone

| | |
|---------------------------------------|---|
| Merkmale und Funktionen | 5 |
| Weitere nützliche Informationen | 6 |
| Produktregistrierung | 7 |

Kapitel 1: Einrichten

| | |
|--|----|
| Smartphone auspacken | 9 |
| Ihr neues Smartphone | 10 |
| SIM-Karte einsetzen | 12 |
| Den Akku einsetzen oder herausnehmen | 13 |
| Erstes Einschalten | 15 |

Kapitel 2: Anrufe tätigen

| | |
|-------------------------------------|----|
| Bevor Sie anrufen | 19 |
| Die Bildschirm-Zehnertastatur | 20 |
| Der Sprachanruf-Bildschirm | 22 |
| Bildschirm-Anrufoptionen | 22 |

Kapitel 3: Eingabegeräte

| | |
|------------------------------|----|
| Der Stylus | 27 |
| Das Touch-Wheel | 27 |
| Die Bildschirmtastatur | 28 |

Kapitel 4: Mitteilungen

| | |
|-----------------------------------|----|
| Der Mitteilungen-Bildschirm | 31 |
| Textmitteilungen (SMS) | 32 |
| MMS-Mitteilungen | 33 |
| E-Mail | 37 |

Kapitel 5: Die Kamera verwenden

| | |
|-----------------------------------|----|
| Kamerasymbole und -anzeigen | 39 |
| Fotos aufnehmen | 41 |
| Videos aufnehmen | 41 |

| | |
|---|----|
| Foto- und Videooptionen | 42 |
| Kapitel 6: Erweiterte Bedienung | |
| Stummschaltung | 45 |
| Smartphone in den Flugmodus versetzen | 45 |
| Kommunikationsmanager | 46 |
| Verbindungseinstellungen anpassen | 47 |
| Telefoneinstellungen | 50 |
| Telefonbuch verwalten | 52 |
| SIM-Manager | 55 |
| PC-Verbindung und Datensynchronisierung | 57 |
| Weitere Funktionen | 58 |
| Multimediamwiedergabe | 60 |
| Aktualisierung der Satellitendaten | 61 |
| Smartphone personalisieren | 63 |
| Smartphone aktualisieren | 70 |
| Smartphone zurücksetzen | 72 |
| Kapitel 7: Zubehör und Tipps | |
| Verwenden des Headsets | 75 |
| Bluetooth-Headset verwenden | 75 |
| Smartphone als Modem verwenden | 76 |
| Micro SD-Karte einlegen | 79 |
| Anhang | |
| FAQ, Problemlösung und Fehlermeldungen | 81 |
| Technische Daten | 84 |
| Warnungen und Sicherheitshinweise | 87 |
| Notrufe | 94 |
| Hinweise zu Entsorgung und Recycling | 96 |
| Die richtige Pflege Ihres Smartphones | 96 |
| Sicherheitsvorschriften | 98 |

Ihr neues Smartphone

Merkmale und Funktionen

Ihr neues Smartphone ist ein vielseitiger Alleskönner mit intuitiven Funktionen und leistungsstarken Anwendungen, mit denen das Organisieren Ihrer Daten und die Synchronisierung mit Ihren persönlichen Aktivitäten zum Kinderspiel wird. Ihr Smartphone ermöglicht Ihnen unter anderem:

- Zugriff auf Ihre E-Mails unterwegs.
- Anrufe in 3G/HSUPA/HSDPA- und EDGE/GPRS/GSM-Netzwerken (je nach Modell).
- Drahtlose Verbindung mit Ihrem Mobilnetzwerk für den Zugriff auf das Internet und weitere Netzwerkfunktionen.
- Datenaustausch mit Geräten mit Bluetooth-Schnittstelle.
- Einfaches Verwalten Ihrer Kontakte und der Interaktionen in sozialen Netzwerken.

Produkt merkmale

- Qualcomm MSM/ESM 7225 528 MHz-Prozessor
- 512 MB ROM, 256 MB RAM
- TFT-LCD-Touchscreen, 400 x 240 Pixel (3,2 Zoll)
- Micro SD-Kartensteckplatz
- Wiederaufladbarer, austauschbarer Lithium-Polymer-Akku mit hoher Energiedichte (1140 mAh)
- Microsoft Windows Mobile 6.5 Professional Edition
- Einfach zu verwendende Acer-Funktionen:
Telefonbuch, Tagesordnung, AcerSync, Wählhilfe mit Favoriten und Anrufverlauf, Soz. Netzwerk, Benachrichtigungsmanager und Präferenzen.

Weitere nützliche Informationen

Um Ihnen bei der Benutzung des Smartphones zu helfen, haben wir einige Anleitungen erstellt:

| Informationen zu: | Finden Sie unter: |
|--|---|
| Programme in Ihrem Smartphone und weitere Programme, die Sie in Ihrem Smartphone installieren können | Auf der mitgelieferten CD. Auf der Begleit-CD zum Smartphone finden Sie eine Online-Referenz zur Bedienung Ihres Smartphones. |
| Aktuellste Informationen zu Ihrem Smartphone | www.acer.com |
| Kundendienstanfragen | www.acer.com/support |

Hilfemenüs aufrufen

Ihr Smartphone ist mit detaillierten Hilfemenüs ausgestattet, die Ihnen beim Verbindungsaufbau und bei der Nutzung der integrierten Anwendungen unter die Arme greifen.

1. Tippen Sie zum Aufrufen der Hilfemenüs auf **Start > Dienstprogramme > Hilfe**.
2. Wenn Sie sämtliche Hilfethemen anzeigen möchten, tippen Sie auf **Inhalt** oder **Suchen**.

Produktregistrierung

Wenn Sie das Produkt das erste Mal verwenden, sollten Sie es sofort registrieren. Dadurch haben Sie Zugriff auf einige nützliche Zusatzleistungen wie:

- Schnellerer Service von unseren ausgebildeten Mitarbeitern
- Mitgliedschaft in der Acer-Gemeinschaft: Informationen über Werbeaktionen und Teilnahme an Kundenumfragen
- Die neuesten Nachrichten von Acer

Beeilen Sie sich also, und registrieren Sie Ihr Produkt. Diese und noch weitere Vorteile warten auf Sie!

So registrieren Sie Ihr Produkt

Um Ihr Acer-Produkt zu registrieren, rufen Sie die Website **registration.acer.com** auf. Wählen Sie Ihr Land aus, und folgen Sie den einfachen Anweisungen.

Oder klicken Sie auf **Start > Registrierung**, um das Gerät mit dem Smartphone zu registrieren.

Sobald die Produktregistrierung bei uns eingegangen ist, erhalten Sie zur Bestätigung eine E-Mail. Diese enthält wichtige Daten, die Sie an einem sicheren Ort aufbewahren sollten.

Kapitel 1: Einrichten

Smartphone auspacken

Ihr Acer Smartphone wird in einem Karton geliefert. Öffnen Sie den Karton vorsichtig, nehmen Sie die einzelnen Artikel heraus. Falls einer der folgenden Artikel fehlen oder beschädigt sein sollte, wenden Sie sich bitte sofort an Ihren Händler:

- Acer E100/E101 Smartphone
- Stylus
- Akku
- Kurzanleitung
- Begleit-CD
- USB-Kabel
- Netzteil
- Headset
- Bildschirm-Schutzfolie

Ihr neues Smartphone

Ansichten

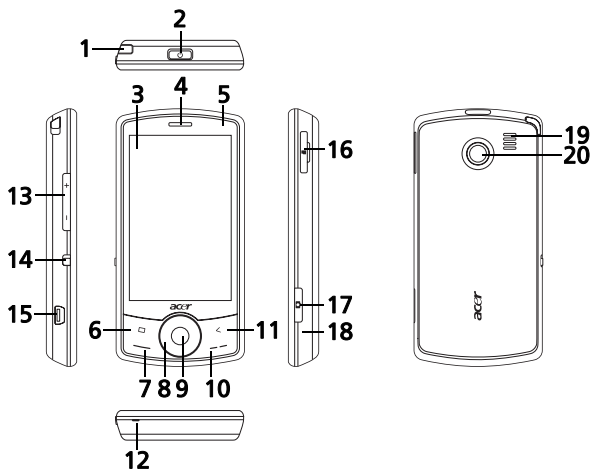

| Nr. | Element | Beschreibung |
|-----|---------------|--|
| 1 | Stylus | Zum Eingeben von Daten und zur Auswahl von Elementen im Touchscreen. |
| 2 | Ein/Aus-Taste | Zum Ein- und Abschalten des Displays und zum Wechseln in den Schlafmodus; länger drücken, um das Smartphone auszuschalten. |
| 3 | Touchscreen | 3,2-Zoll-Touchscreen mit 400 x 240 Pixeln zum Anzeigen von Daten und Telefoninhalten und zum Eingeben von Informationen. |

| Nr. | Element | Beschreibung |
|-----|---------------------------------------|---|
| 4 | Telefonlautsprecher | Hier wird der Ton des Smartphones ausgegeben; für normale Telefonfunktionen. |
| 5 | LED-Anzeige | Zeigt die Batterieladung und den Ereignisstatus an. |
| 6 | Startseiten-Taste | Zurück zum Heute-Bildschirm. |
| 7 | Anrufen-Taste | Mit dieser Taste aktivieren Sie Ihr Telefon, wählen/zeigen zuletzt gewählte Rufnummern oder nehmen ankommende Anrufe an. |
| 8 | Touch-Wheel/4-Richtungs-Taste | Touch-Wheel und 4-Richtungs-Taste zum Bewegen des Cursors. Drehen Sie das Rad mit dem Finger, oder drücken Sie auf eine der vier Richtungstasten. |
| 9 | Mittlere Taste | Zum Aktivieren eines ausgewählten Eintrags. |
| 10 | Ende-Taste | Einen Anruf beenden. |
| 11 | Zurück-Taste | Einen Menü-Schritt zurück. |
| 12 | Mikrofon | Integriertes Mikrofon. |
| 13 | Lautstärke-Taste (erhöhen/verringern) | Erhöhen oder Verringern der Telefonlautstärke. |
| 14 | Stumm-Taste | Schieben Sie die Taste nach unten, um die Stummschaltung zu aktivieren. |
| 15 | Mini USB-Anschluss | Über diesen Anschluss verbinden Sie USB-Kabel, Kopfhörer/Headsets und laden Ihr Telefon auf. |
| 16 | Speicherkartensteckplatz | Micro SD-Karte einlegen. |
| 17 | Kamera-Taste | Aktiviert die Kamera und dient als Auslöser. |
| 18 | Reset-Taste | Zum Löschen des Smartphone-Speichers. |

| Nr. | Element | Beschreibung |
|-----|-------------------------------------|---|
| 19 | Lautsprecher für Freisprechfunktion | Hier wird der Ton des Smartphones ausgegeben; für Freisprechfunktion. |
| 20 | Kamera | Eine 2-Megapixel-Kamera. |



Hinweis: Sie können die Belegung der Tasten Startbildschirm, Zurück und Kamera ändern, es wird jedoch empfohlen, die Standardeinstellungen zu verwenden. Siehe "Die Anwendungstasten" auf Seite 66.

LED-Anzeige

| Farbe | Status | Beschreibung |
|--------|------------------------|---|
| Rot | Leuchtet | Akku wird geladen. |
| | Blinkt langsam | Akkuladung ist niedrig. |
| | Blinkt zweimal schnell | Akku ist fast leer. |
| | Blinkt schnell | Akkuladung ist zu niedrig, um das Telefon zu starten. |
| Orange | Blinkt langsam | Neues Ereignis (verpasster Anruf, neue Nachricht, Termin usw.). |
| Grün | Leuchtet | Akku ist voll geladen; das Smartphone sollte vom Ladegerät getrennt werden. |

SIM-Karte einsetzen

Damit Sie sämtliche Funktionen Ihres Smartphone nutzen können, müssen Sie eine SIM-Karte installieren. Die Halterung für die SIM-Karte befindet sich unter dem Akkufach.

1. Schalten Sie das Smartphone aus, indem Sie etwas länger auf die Ein/Aus-Taste drücken.

2. Schieben Sie den Akkufachdeckel nach unten, und nehmen Sie ihn dann vom Smartphone ab.
3. Wenn nötig, nehmen Sie den Akku wie **“Den Akku einsetzen oder herausnehmen“ auf Seite 13** beschrieben heraus.
4. Setzen Sie die SIM-Karte wie abgebildet ein.
5. Legen Sie den Akku wieder ein, und schließen Sie das Akkufach.

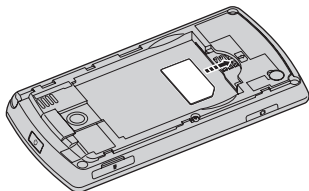
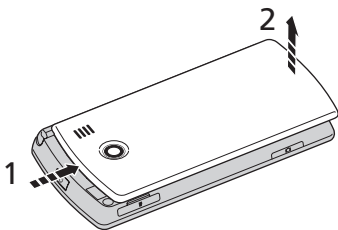

SIM-Sperre

Ihr Smartphone wird eventuell mit SIM-Sperre ausgeliefert. Das bedeutet, dass Sie nur SIM-Karten Ihres Netzbetreibers verwenden können.

Wenden Sie sich an Ihren Netzbetreiber, um die SIM-Sperre aufzuheben.

Den Akku einsetzen oder herausnehmen

Das Smartphone wird über einen auswechselbaren Akku mit Strom versorgt. Diesen erhalten Sie separat verpackt mit Ihrem Smartphone, und er muss zunächst eingesetzt und aufgeladen werden, bevor Sie das Smartphone verwenden können.

Akku einsetzen

1. Öffnen Sie das Fach wie **"SIM-Karte einsetzen"** auf Seite 12 beschrieben.
2. Setzen Sie den Akku in das Akkufach ein. Die Akkukontakte müssen mit denen oben im Akkufach in Verbindung kommen.
3. Führen Sie die Zungen am einen Ende des Akkufachdeckels in die entsprechenden Öffnungen des Smartphones. Schieben Sie den Deckel vorsichtig in seine Endposition.

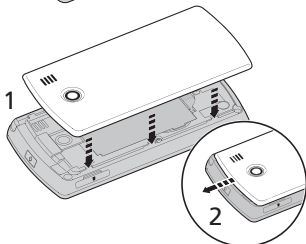
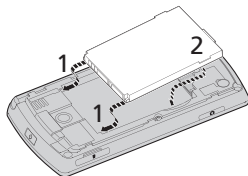

VORSICHT: Wenn ein falscher Akkutyp verwendet wird, besteht Explosionsgefahr. Entsorgen Sie Akkus gemäß Anleitung.

Akku aufladen

Vor der ersten Benutzung muss das Smartphone acht Stunden lang aufgeladen werden. Danach können Sie es täglich aufladen, damit der Akku immer vollständig geladen ist.

Schließen Sie das AC-Adapterkabel an den mini USB-Anschluss des Smartphones an.

Akku herausnehmen

Öffnen Sie den Akkufachdeckel wie unter **“Akku einsetzen”** auf Seite 14 gezeigt. Ziehen Sie den Akku an der Klammer heraus, die sich an der oberen Kante des Akkus befindet.

Setzen Sie den Akkufachdeckel entsprechend der obigen Beschreibung auf.

Erstes Einschalten

Zum ersten Einschalten Ihres Smartphones halten Sie die Ein-/Aus-Taste gedrückt, bis der Systemstartbildschirm erscheint. Folgen Sie den Anweisungen auf dem Bildschirm, um das Smartphone einzurichten.

PIN-Code eingeben

Wenn Sie eine SIM-Karte zum ersten Mal einlegen, müssen Sie einen PIN-Code über die oder die eingeben.



.....
Wichtig: Entsprechend Ihren PIN-Einstellungen müssen Sie u. U. bei jedem Einschalten der Telefonfunktion Ihre PIN eingeben.
.....

Falls Sie einen falschen PIN-Code eingeben, erscheint eine Warnmeldung.

Neue SIM-Karte aktivieren

Wenn eine SIM-Karte zum ersten Mal benutzt wird, muss sie u. U. zunächst aktiviert werden. In diesem Fall wenden Sie sich an Ihren Netzbetreiber.

Der Heute-Bildschirm

Bei jedem Einschalten des Smartphones erscheint zunächst der Heute-Bildschirm. Auf diesem Bildschirm können Sie über Symbole schnell und direkt auf häufig verwendete Funktionen des Smartphones zugreifen.

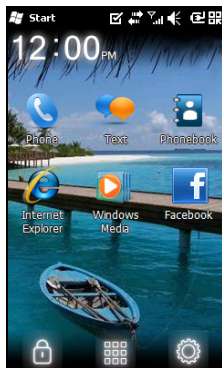

Wenn Sie das Smartphone das erste Mal einschalten, erscheinen einige Verknüpfungs- und Funktionssymbole auf dem Bildschirm.



Einige davon können geändert werden, andere nicht.

Telefonsymbole

Mit diesen Symbolen können Sie die wichtigsten Telefonfunktionen aufrufen. Sie können nicht geändert oder entfernt werden.

| Symbol | Beschreibung |
|---|--|
|  | Öffnet die Wählhilfe, um einen Anruf zu tätigen. |
|  | Öffnet das Programm Windows Messaging, mit dem Sie eine E-Mail, SMS oder MMS versenden können. |
|  | Öffnet das Telefonbuch. |

Verknüpfungssymbole

Auf dem Heute-Bildschirm können bis zu sechs Verknüpfungssymbole angezeigt werden.

| Symbol | Beschreibung |
|---|---|
|  | Öffnet das Programm Internet Explorer, mit dem Sie im Internet surfen können. |
|  | Öffnet das Programm Windows Media Player, mit dem Sie Audio- und Videodateien abspielen können. |
|  | Öffnet das Programm Facebook, mit dem Sie mit anderen Personen kommunizieren können. |



Steuersymbole

Mit diesen Symbolen können Sie den Bildschirm sperren, die Windows-Startseite aufrufen und die Verknüpfungssymbole ändern oder entfernen. Sie können nicht entfernt werden.

| Symbol | Beschreibung |
|---|--|
|  | Sperrt den Bildschirm: Schieben Sie das Schloss-Symbol nach links oder rechts, um den Bildschirm wieder zu entsperren. |
|  | Öffnet den Windows-Startbildschirm. |
|  | Hier können Sie Symbole ändern oder zum Heute-Bildschirm hinzufügen (bis zu drei weitere Symbole). |



Verknüpfungen ändern oder entfernen

Tippen Sie auf , um veränderbare Verknüpfungen hinzuzufügen, zu ändern oder zu löschen.

Wenn Sie bei einem noch freien Platzhalter einer Verknüpfung auf das **+** tippen, erscheint direkt ein Bildschirm mit allen auf dem Smartphone verfügbaren Anwendungen.

Wenn Sie bei einer bereits festgelegten Verknüpfung darauf klicken, werden Sie gefragt, ob die Verknüpfung geändert oder gelöscht werden soll. Tippen Sie auf **Abbr.**, um die Verknüpfung beizubehalten.

Tippen Sie auf , um die Änderungen zu speichern und den Vorgang zu beenden.

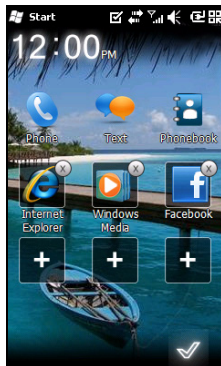

PC-Verbindung und Datensynchronisierung

Sie können die Daten Ihres Smartphones über das mitgelieferte USB-Kabel und das Windows-Synchronisierungszentrum oder ActiveSync mit Ihrem PC synchronisieren.

Weitere Informationen zur PC-Verbindung und Datensynchronisierung finden Sie unter **“PC-Verbindung und Datensynchronisierung“** auf Seite 57.

Kapitel 2: Anrufe tätigen

In diesem Kapitel erfahren Sie, wie Sie Anrufe tätigen können und welche Optionen Ihnen während eines Gesprächs zur Verfügung stehen.

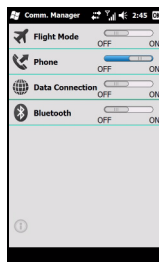

Bevor Sie anrufen

Bevor Sie einen Anruf tätigen können, muss die Telefonfunktion aktiviert werden. Das können Sie über den Kommunikationsmanager tun (siehe **“Kommunikationsmanager“ auf Seite 46**).



1. Um den Kommunikationsmanager zu starten, tippen Sie auf das Kommunikationssymbol oben auf dem Bildschirm , oder tippen Sie auf **Start > Kommunikationsmanager**.
2. Tippen Sie auf das Telefon-Verbindungssymbol, wo dann **Ein** erscheint.

Einen Anruf tätigen

1. Drücken Sie auf dem Heute-Bildschirm auf die *Anrufen*-Taste, oder tippen Sie auf **Telefon** , um die Bildschirm-Zehntertastatur zu öffnen.
2. Geben Sie die Nummer ein, die gewählt werden soll.
3. Drücken Sie auf , um den Anruf zu starten.

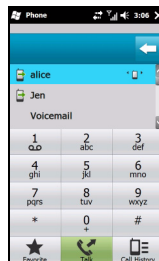

4. Um einen Anruf zu beenden, drücken Sie auf .



Hinweis: Ein Anruf kann erst hergestellt werden, wenn die Telefonfunktion aktiviert ist.

Die Bildschirm-Zehnertastatur

Über die Bildschirm-Zehnertastatur können Sie die gewünschte Rufnummer eingeben.

Um sie aufzurufen, drücken Sie auf die *Anrufen*-Taste, oder tippen Sie auf **Telefon**

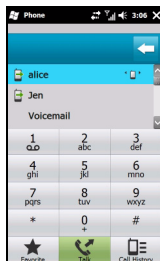

Einen Kontakt anrufen

1. Ihre Kontakte werden oberhalb der Bildschirm-Zehnertastatur angezeigt.
2. Tippen Sie auf einen Kontakt, um die dazugehörigen Daten aufzurufen.
3. Tippen Sie auf **Sprechen** () , um den angezeigten Kontakt anzurufen.

Rufnummer aus dem Anrufverlauf anrufen

Über der Bildschirm-Zehnertastatur wird der Anrufverlauf angezeigt. Hier finden Sie angenommene, gewählte und verpasste Anrufe.

Details zum Anruf erscheinen, wenn Sie auf eine Nummer tippen. Wenn Sie eine Rufnummer aus dem Anrufverlauf erneut anwählen möchten, wählen Sie die gewünschte Nummer, und drücken anschließend auf die **Anrufen**-Taste, oder tippen Sie auf **Sprechen** (📞).

Verpasste Anrufe werden sowohl unter dem Telefonsymbol auf der Startseite als auch am oberen Bildschirmrand mit dem Symbol 📞! dargestellt.

Anrufe aus anderen Anwendungen

Auch aus anderen Anwendungen können Sie Rufnummern schnell und einfach anwählen.

1. Wählen Sie **Start > Telefon**.
2. Führen Sie das Gespräch.
3. Zum Beenden des Gespräches tippen Sie auf das **X** in der oberen rechten Bildschirmcke. Sie gelangen wieder zurück zu der Anwendung, die vor dem Anruf aktiv war.

Rufnummern im Ausland anrufen







Wenn Sie ins Ausland telefonieren, müssen Sie das internationale Vorwahlpräfix (z. B. 00) nicht vor die Landesvorwahl setzen. Tippen und halten Sie den Stylus auf der **0** der Bildschirmtastatur, bis ein Pluszeichen (+) auf dem Bildschirm angezeigt wird.



.....
Warnung: Die Kosten für internationale Telefonate hängen stark vom angerufenen Land und Ihrem Netzbetreiber ab. Am besten informieren Sie sich zuvor bei Ihrem Netzbetreiber über die anfallenden Kosten, bevor es später ein böses Erwachen gibt. Wenn Sie Ihr Smartphone im Ausland benutzen, fallen Roaming-Gebühren an. Erkundigen Sie sich zuvor bei Ihrem Netzbetreiber, mit welchen Roaming-Gebühren Sie im jeweiligen Land zu rechnen haben.
.....

Der Sprachanruf-Bildschirm

Nachdem die gewünschte Rufnummer angewählt wurde, erscheint der Sprachanrufe-Bildschirm, in dem Ihnen verschiedene Optionen zur Verfügung stehen.

| Symbol | Beschreibung |
|---|-------------------------|
|  | Anruf aufnehmen. |
|  | Mikrofon stummschalten. |
|  | Aktuellen Anruf halten. |
|  | Notiz hinzufügen. |
|  | Kontaktliste aufrufen. |
|  | Anruf beenden. |
|  | Tastatur anzeigen. |



Hinweis: Bestimmte Optionen können nur im laufenden Gespräch ausgewählt werden. Solche Menüeinträge werden außerhalb von Gesprächen in grau angezeigt.

Bildschirm-Anrufoptionen

Anrufe annehmen

Um einen Anruf anzunehmen, drücken Sie auf .

Anrufe ablehnen

Um einen Anruf abzulehnen, drücken Sie auf die **Ende**-Taste oder auf .

Anrufe beenden

Um einen Anruf zu beenden, drücken Sie auf .

Anrufe halten

Wenn Sie einen Anruf halten möchten, tippen Sie im Sprachanruf-Bildschirm auf **Halten** (||). Zum Fortsetzen des Anrufs tippen Sie erneut darauf.

Zwischen Anrufen umschalten (makeln)

Falls ein zweiter Anruf ankommt, während Sie gerade telefonieren, wird eine Benachrichtigung angezeigt.

1. Drücken Sie auf **Makeln** (↻), um den eingehenden Anruf anzunehmen. Dabei wird der erste Anruf gehalten.
2. Tippen Sie auf dem Sprachanruf-Bildschirm auf **Makeln** (↻), um zwischen den Anrufen umzuschalten.



Telefonkonferenzen

Wenn Sie einen oder mehrere Anrufe halten und ein weiteres Gespräch führen, können Sie sämtliche Anrufe zu einer Telefonkonferenz zusammenschalten .

1. Tippen Sie auf **Anrufe verbinden** (👤👤). Sämtliche Anrufe werden zu einer Konferenz zusammenschaltet.
2. Wenn Sie auf **Ende** () tippen, werden alle Teilnehmer getrennt.

Die Freisprech-Funktion

Mit der Freisprechen-Funktion können Sie telefonieren, ohne Ihr Smartphone ständig in der Hand halten zu müssen. Die Freisprech-Funktion ist insbesondere für das Multitasking sinnvoll.

Zum Einschalten des Lautsprechers tippen Sie im Sprachanruf-Bildschirm auf **Freisprech.** (). Zum Abschalten tippen Sie auf **Freispr. aus** ().



Notizen festhalten

Im laufenden Gespräch können Sie wichtige Informationen als Notizen festhalten und später wieder abrufen.

1. Tippen Sie im Sprachanruf-Bildschirm auf **Notiz** ().
2. Nun können Sie Buchstaben und andere Zeichen über die Bildschirmtastatur eingeben oder handschriftliche Notizen mit dem Stylus aufzeichnen.
3. Zum Abschluss tippen Sie auf **OK**, um Ihre Notiz zu speichern.

Wenn Sie solche Notizen später wieder abrufen möchten, tippen Sie auf **Start > Notizen**. Tippen Sie anschließend die Notiz an, die Sie sich anschauen möchten.

Mikrofon stumm schalten

Wenn Sie das Mikrofon im laufenden Gespräch vorübergehend abschalten möchten, tippen Sie im Sprachanruf-Bildschirm auf **Stummschalten** (). Zum Wiedereinschalten des Mikrofons tippen Sie auf **Stummschaltung aufheben** ().

Gewählte Rufnummern in Kontakten speichern

Gewählte Rufnummern können Sie in Ihren Kontakten speichern und später wieder abrufen.

1. Wählen Sie die gewünschte Nummer aus dem Anrufverlauf, und tippen Sie anschließend auf **In Kontakten speichern**.
2. Legen Sie fest, ob die Nummer auf der **SIM-Karte** oder im **Telefon** gespeichert werden soll.
3. Geben Sie weitere Angaben zum Kontakt ein, und tippen Sie auf **Speichern**.

Verpasste Anrufe zurückrufen

Wenn Sie einen Anruf verpasst haben, erscheint das Symbol



im Heute-Bildschirm. Die Nummer zeigt die Anzahl der verpassten Anrufe an.



1. Zum Anzeigen der verpassten Anrufe und weiterer Informationen tippen Sie auf **Telefon**.
2. Wählen Sie den gewünschten Anruf aus der Liste, und drücken Sie auf , oder tippen Sie auf **Anrufen**.

Anrufverlauf

So können Sie die letzten Anrufe aus dem Anrufverlauf aufrufen: Öffnen Sie die Bildschirm-Zehnergastatur mit der Anrufen-Taste, und tippen Sie dann auf **Anrufverlauf** (.

Anrufverlauf-Menüoptionen

Im Anrufverlauf-Menü stehen Ihnen eine Reihe von Optionen zur Verfügung.

- Wenn Sie auf (, ) tippen, können Sie die Darstellung des Anrufverlaufs beeinflussen. Wenn Sie

z. B. auf (◀, ▶) tippen, wechseln Sie zwischen Alle, Verpasste, Gewählte und Empfangene Anrufe.

Kapitel 3: Eingabegeräte

Dieser Abschnitt führt Sie durch die verschiedenen Eingabemethoden, die Sie mit Ihrem Smartphone nutzen können.

Der Stylus

Mit dem Stylus wählen Sie Elemente auf dem Bildschirm aus und geben Daten ein. Ziehen Sie den Stylus vorsichtig aus seinem Halter.

Tippen: Bildschirm einmal kurz mit dem Stylus antippen – zum Öffnen von Elementen und zum Auswählen von Optionen.

Ziehen: Stylus auf dem Bildschirm aufgesetzt lassen und über den Bildschirm ziehen – zum Auswählen von Text und Bildern. Zum Aufwärts- und Abwärtsblättern ziehen Sie den Stylus über eine Bildlaufleiste.

Angetippt halten: Ein Element antippen, den Stylus aber nicht wieder abheben – zum Einblenden einer Liste mit Aktionen, die mit dem angetippten Element möglich sind. Ein Kontextmenü wird eingeblendet: Tippen Sie auf die gewünschte Aktion.

Sie können den Stylus auch für handschriftliche Eingaben verwenden. Unter **“Die Bildschirmtastatur“ auf Seite 28** finden Sie weitere Informationen zu diesem Thema.

Das Touch-Wheel

Das Touch-Wheel hat außerdem die Funktion einer 4-Richtungs-Taste und einer Auswahl-taste.



Drücken Sie entweder kräftig links, rechts, oben oder unten auf das Touch-Wheel, um den Cursor in die jeweilige Richtung zu bewegen. Oder berühren Sie das Touch-Wheel vorsichtig mit dem Finger, und bewegen Sie diesen kreisförmig um das Rad, um den Cursor nach oben/unten oder rechts/links zu bewegen.

Mit der mittleren Taste aktivieren Sie einen ausgewählten Eintrag.

Die Bildschirmtastatur

Sie können die Bildschirmtastatur einblenden, wenn Sie Daten in bestimmten Anwendungen eingeben möchten.



Zum Anzeigen der Tastatur tippen Sie auf das Tastatursymbol unten im Bildschirm. Zum Ausblenden tippen Sie das Symbol noch einmal an.

Mit dem Pfeil neben dem Tastatursymbol können Sie unterschiedliche Eingabeoptionen auswählen.

| Modus | Beschreibung |
|----------------------|---|
| Blockerkennung* | Sie schreiben Buchstaben, Ziffern, Symbole und Satzzeichen – diese Zeichen werden in Text umgewandelt. |
| Komforttastatur | Zeigt eine Standardtastatur ein. Hier können Sie Buchstaben und Ziffern eingeben und die Funktionstasten verwenden. |
| Tastatur | Zeigt eine Kompakttastatur an. |
| Buchstabenerkennung* | Sie schreiben Großbuchstaben, Kleinbuchstaben, Ziffern und Satzzeichen, diese Zeichen werden in Text umgewandelt. |

| Modus | Beschreibung |
|-----------|---|
| Umsetzer* | Mit dem Stylus schreiben Sie kursive, gemischte Zeichen oder Druckschriftzeichen und lassen diese anschließend in Text umwandeln. |
| Symbole | Zeigt sämtliche Symbole und Sonderzeichen an. |
| Umsetzer* | Mit dem Stylus schreiben Sie kursive, gemischte Zeichen oder Druckschriftzeichen und lassen diese anschließend in Text umwandeln. |



Hinweis: Die Handschriftfunktionen benötigen meist eine gewisse Eingewöhnungszeit. Mit dem Symbol , das bei Nutzung der Handschriftoptionen (*) angezeigt wird, können Sie sich Beispiele zur Handschrifterkennung anschauen und die Hilfemenüs aufrufen.

Wenn Sie **Optionen** und Einstellungen der einzelnen Eingabemodi anpassen möchten, tippen Sie im Tastaturmenü auf Optionen.

Wortvervollständigung einschalten

Durch die Wortvervollständigung unterstützt Sie Ihr Smartphone beim Verfassen von E-Mails, SMS und weiteren Dokumenten. Diese Funktion schlägt Ihnen Wörter vor, während Sie gerade tippen.

1. Tippen Sie auf **Start** > **Einstellungen** > **Persönlich** > **Eingabe** > **Wortvervollständigung** (Registerkarte).
2. Wählen Sie die gewünschten Optionen.
3. Zur Bestätigung und zum Speichern tippen Sie auf **OK**.

Weitere Eingabeoptionen

Im Eingabeeinstellungen-Bildschirm können Sie weitere Optionen konfigurieren, zum Beispiel zur Sprachaufnahme, zu Zoom-Einstellungen oder zu grammatischen Regeln.

1. Tippen Sie auf **Start > Einstellungen > Persönlich** (Registerkarte) > **Eingabe > Optionen** (Registerkarte).
2. Wählen Sie die gewünschten Einstellungen und konfigurieren Sie diese entsprechend.
3. Zur Bestätigung und zum Speichern tippen Sie auf **OK**.



.....
Hinweis: In den Hilfemenüs finden Sie weitere Hinweise zum Anpassen der Eingabeeinstellungen.
.....

Kapitel 4: Mitteilungen

In diesem Kapitel erfahren Sie, wie Sie die SMS-, MMS- und E-Mail-Funktionen Ihres Smartphones einrichten und nutzen können.

Der Mitteilungen-Bildschirm

Über den Mitteilungen-Bildschirm greifen Sie auf sämtliche SMS, MMS und E-Mails zu.

Um den Mitteilungen-Bildschirm aufzurufen, tippen Sie auf **Text** (📧). Anschließend tippen Sie zum Anzeigen der Ordnerliste auf das Auswahlmenü in der oberen linken Ecke des Mitteilungen-Bildschirms.

Sämtliche E-Mail-Konten, SMS- und MMS-Ordner werden hier angezeigt. Wenn Sie auf das Pluszeichen neben den einzelnen Ordnern tippen, wird eine Liste mit Unterordnern angezeigt. Jeder Ordner enthält die folgenden Unterordner:

- Gelöschte Elemente: Zeigt sämtliche von Ihnen zum Löschen vorgesehene Elemente an.



Hinweis: Um Mitteilungen vollständig zu löschen, müssen Sie diese auch aus dem Gelöschte Elemente-Ordner löschen. Dazu tippen Sie auf **Menü > Extras > Gelöschte Elemente entfernen**.

- Entwürfe: Zeigt sämtliche Entwürfe an.
- Posteingang: Zeigt alle empfangenen Mitteilungen an.

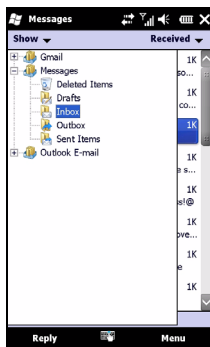

- **Postausgang:** Zeigt alle Nachrichten an, die zum Versenden bereit liegen.
- **Gesendete Elemente:** Zeigt alle gesendeten Mitteilungen an.

Unterordner öffnen Sie, indem Sie darauf tippen. Um zum Mitteilungen-Hauptbildschirm zu gelangen, tippen Sie auf **Posteingang**. Eine Liste mit Optionen, die Sie auf den jeweils ausgewählten Ordner anwenden können, erreichen Sie durch Antippen von **Menü**.

Ordner verwalten

Für bestimmte Ordner können Sie Optionen zur Synchronisierung, zum Herunterladen und zu weiteren Einstellungen festlegen. Um Ihre Ordner zu verwalten, tippen Sie auf **Menü**, oder tippen Sie auf den Ordnernamen, und halten Sie den Stylus darauf, um ein Menü mit den möglichen Aktionen aufzurufen.

Textmitteilungen (SMS)

Mit ihrem Smartphone können Sie Textnachrichten an andere Mobiltelefone versenden. Dabei kann jede Textmitteilung aus bis zu 160 Zeichen bestehen. Längere Texte werden in mehreren SMS-Mitteilungen gesendet, werden aber vom Empfangsgerät wieder zusammengefügt.

Textmitteilungen erstellen und versenden

1. Tippen Sie auf **Text** . Anschließend tippen Sie auf das Auswahlmenü in der oberen linken Ecke des Mitteilungen-Bildschirms.
2. Tippen Sie auf den **Mitteilungen**-Ordner – der Posteingang wird angezeigt.

3. Tippen Sie auf **Menü** > **Neu** > **SMS**. Der Mitteilungseingabebildschirm erscheint.
4. Geben Sie einen Empfänger und den Text ein, und tippen Sie dann auf **Senden**.

Textmitteilungen beantworten

Wenn eine neue Textmitteilung eintrifft, erscheint ein Mitteilungssymbol oben im Heute-Bildschirm, zusätzlich wird eine Benachrichtigung angezeigt.

1. Tippen Sie auf **Text** () , um den Posteingang aufzurufen.
2. Tippen Sie die Mitteilung zum Öffnen an.
3. Zum Beantworten der Mitteilung tippen Sie auf **Antworten**. Der Mitteilungen-Bildschirm wird angezeigt.
4. Geben Sie Ihre Mitteilung ein, tippen Sie anschließend auf **Senden**.

Textmitteilungen sortieren

Sie können Ihre Textmitteilungen nach Mitteilungstyp, Absender, empfangenen Mitteilungen und Mitteilungsbetreff sortieren.

Tippen Sie auf das **Sortieren nach**-Auswahlmenü oben rechts im Mitteilungen-Bildschirm, wählen Sie eine Option aus der Liste.

MMS-Mitteilungen

MMS-Mitteilungen ähneln den normalen SMS-Textmitteilungen. Allerdings lassen sich Multimediadateien wie Bilder, Audio- oder Videoclips anhängen. Jede MMS-Mitteilung darf bis zu 300 kB umfassen.

MMS-Mitteilungen einrichten

Bevor Sie MMS-Mitteilungen versenden können, müssen Sie zunächst eine Verbindung und ein Profil einrichten. Die entsprechenden Angaben zur Einrichtung erhalten Sie von Ihrem Netzbetreiber.

1. Tippen Sie auf **Start** > **Einstellungen** > **Verbindungen** > **Verbindungen**.
2. Wählen Sie entweder bei den **Internet-Einstellungen** oder im Bereich **WAP-Einstellungen** die Option **Neue Modemverbindung hinzufügen**.
3. Der Bildschirm **Neue Verbindung herstellen** wird angezeigt.
4. Geben Sie einen Namen für diese Verbindung ein.
5. Wählen Sie aus der **Modem auswählen**-Liste die Option **Mobilfunkverbindung (GPRS)**, tippen Sie anschließend auf **Weiter**.
6. Geben Sie den Namen des Zugangspunktes ein, den Sie von Ihrem Netzbetreiber erhalten haben.
7. Geben Sie Ihren Benutzernamen, Ihr Kennwort und die Domäne ein.
8. Tippen Sie zum Abschluss und zum Speichern der Einstellungen auf **Fertigstellen**.

MMS-Profil einrichten

Für unterschiedliche Netzwerke und Umgebungen können Sie verschiedene MMS-Mitteilungsprofile auswählen und konfigurieren.

1. Tippen Sie auf **Text** () , tippen Sie anschließend auf das Auswahlmenü in der oberen linken Ecke des Mitteilungs-Bildschirms.
2. Tippen Sie auf den **Mitteilungen**-Ordner – der Posteingang wird angezeigt.

3. Tippen Sie auf **Menü** > **MMS-Einstellungen** > **MMS-Profil** (Registerkarte).
4. Tippen Sie auf ein Profil in der Liste. Zum Anzeigen der ausgewählten Profileinstellungen tippen Sie auf **Bearbeiten**.
5. Nun können Sie die einzelnen Felder antippen, deren Einstellungen Sie ändern möchten. Diese Felder sollten automatisch durch Ihren Netzanbieter konfiguriert werden. In diesem Fall lassen Sie diese Felder am besten unverändert.
6. Nachdem Sie die Bearbeitung des Profils abgeschlossen haben, tippen Sie auf **Fertig**.
7. Tippen Sie auf **Auswählen**, wählen Sie das gewünschte Profil aus der Liste und tippen Sie auf **OK**.



.....
Hinweis: Weitere Informationen zu den möglichen Optionen beim Bearbeiten oder Erstellen von MMS-Profilen finden Sie in den Hilfemenüs.
.....

MMS-Mitteilungen erstellen

1. Tippen Sie auf **Text** () , tippen Sie anschließend auf das Auswahlmenü in der oberen linken Ecke des Mitteilungs-Bildschirms.
2. Tippen Sie auf den **Nachrichten**-Ordner – der Posteingang wird angezeigt.
3. Tippen Sie auf **Menü** > **Neu** > **Multimedienachricht**, um den Mitteilungs-Bildschirm aufzurufen.
4. Geben Sie den Empfänger und den Betreff der MMS ein. Wenn Sie die MMS an mehrere Empfänger versenden möchten, können Sie weitere Empfänger in die Felder Cc (Empfänger können die weiteren Adressaten sehen) und Bcc (weitere Adressaten werden dem Empfänger nicht angezeigt) eingeben.

5. Zum Anhängen eines Bildes oder eines Videoclips tippen Sie auf **Bild/Video einfügen** (), und wählen die gewünschte Datei aus.
6. Wenn Sie eine Audiodatei anhängen möchten, tippen Sie auf **Audio einfügen** und wählen die gewünschte Audiodatei aus. Die Audiodatei wird innerhalb der Mitteilung angezeigt.
7. Zum Einfügen von Texten tippen Sie auf **Text einfügen** und geben die Mitteilung ein. Sämtliche Anhänge und Texte werden nun im Mitteilungsbildschirm angezeigt.
8. Tippen Sie auf **Senden**.

MMS-Mitteilungen beantworten

Wenn eine neue MMS-Mitteilung eintrifft, erscheint ein Mitteilungssymbol oben im Heute-Bildschirm. Zusätzlich wird eine Benachrichtigung angezeigt.

1. Tippen Sie auf **Text** (), tippen Sie anschließend auf das Auswahlménü in der oberen linken Ecke des Mitteilungs-Bildschirms.
2. Tippen Sie auf den **Mitteilungen**-Ordner – der Posteingang wird angezeigt.
3. Tippen Sie die Mitteilung zum Öffnen an.
4. Zum Beantworten der Mitteilung tippen Sie auf **Menü > Antworten**. Das Mitteilungsfenster wird angezeigt.
5. Stellen Sie Ihre Antwort wie unter **“MMS-Mitteilungen erstellen“** auf Seite 35 beschrieben zusammen.
6. Tippen Sie auf **Senden**.

MMS-Mitteilungen sortieren

Sie können Ihre MMS-Mitteilungen nach Mitteilungstyp, Absender, empfangenen Mitteilungen und Mitteilungsbetreff sortieren.

Tippen Sie auf das **Sortieren nach**-Auswahlmenü oben rechts im Mitteilungen-Bildschirm, wählen Sie eine Option aus der Liste.



Hinweis: Weitere Informationen zu den möglichen Optionen beim Erstellen, Beantworten und Sortieren von SMS- und MMS-Mitteilungen finden Sie in den Hilfemenüs.

E-Mail

Ihr Smartphone verwaltet E-Mail-Konten mit Outlook Mobile. Tippen Sie auf **Start > E-Mail**, um Ihr Konto einzurichten. Tippen Sie zum Einrichten Ihres E-Mail-Kontos auf **E-Mail einrichten**.

Zum Einrichten des Kontos geben Sie Ihre E-Mail-Adresse und Ihr Kennwort ein. Wählen Sie, ob Ihr Kennwort gespeichert werden soll.



Wenn Sie alles eingegeben haben, tippen Sie auf **Weiter**. Ihr Smartphone ist bereits für eine Vielzahl von gängigen Internetanbietern vorkonfiguriert und empfiehlt Ihnen entsprechende Einstellungen, sofern Ihre E-Mail-Adresse erkannt wurde. Andernfalls versucht Ihr Smartphone, die richtigen Einstellungen über eine Internetverbindung zu ermitteln.

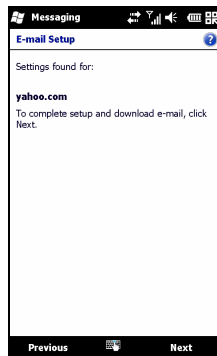

Kapitel 5: Die Kamera verwenden

Ihr Smartphone ist mit einer 2-Megapixel-Digitalkamera ausgestattet. Diese Kamera befindet sich an der Rückseite. Dieser Abschnitt erläutert Ihnen, wie Sie mit dem Smartphone Fotos und Videos aufnehmen können.

Um die Kamera zu aktivieren, drücken Sie auf die Kamera-Taste, oder tippen Sie auf **Start > Multimedia > Kamera**.

Kamerasymbole und -anzeigen



Symbol Beschreibung



Kameramodus auswählen.

- Foto – Zum Fotografieren.
- Video – Zum Aufzeichnen von Videos.
- OVI-Foto – Zum Aufnehmen von Fotos, die mit den GPS-Koordinaten des Aufnahmeortes verknüpft werden. („OVI“ steht für „Orte von Interesse“.)
- Aufnahmereihe 3/5 – Nimmt drei oder fünf Fotos hintereinander auf (die gewünschte Anzahl wählen Sie durch wiederholtes Antippen des Symbols aus).
- MMS - Nimmt Fotos zum Versand per MMS auf.



Schaltet den Zeitstempel ein und aus.



Bildauflösung anpassen.



Aufgenommene Fotos mit einem Effekt versehen:

- Normal – Kein Effekt ausgewählt.
- Graustufen – Zum Aufnehmen von Schwarzweißfotos.
- Negativ – Nimmt Fotos in Negativfarben auf.
- Sepia – Lässt das Foto wie eine Aufnahme aus alten Zeiten wirken.
- Spiegel – Das Objekt wird gespiegelt.
- Tontrennung - Flacht die Farben ab.
- Solarisieren - Bilder werden im umgekehrten Tönen aufgenommen.



Seite mit erweiterten Einstellungen aufrufen.







Beendet die aktuelle Aktion und kehrt zum vorherigen Bildschirm zurück.



Legt den Weißabgleichmodus fest.



Schaltet den Selbstauslöser ein und aus.

| Symbol | Beschreibung |
|---|--|
|  | Passt Sie die ISO-Einstellungen an. |
|  | Öffnet das Album mit Miniaturbildern von gespeicherten Bildern und Videos. |
|  | Zeigt an, wie viel Speicher bereits belegt ist und wie viele Bilder noch aufgenommen werden können. |
|  | Zeigt den Energiestand an. |
|  | Zeigt die aktuelle Vergrößerung an. Mit den Tasten zum Einstellen der Lautstärke passen Sie die Vergrößerung an. |

Fotos aufnehmen

1. Richten Sie die Kamera des Smartphones auf das Aufnahmeobjekt.
2. Passen Sie die Kameraeinstellungen (z. B. Helligkeit und Szenenmodus) bei Bedarf an. Drücken Sie zum Vergrößern oder Verkleinern auf die Lautstärketasten (+/-).
3. Drücken Sie die Kamerataste vollständig herunter, um das Foto aufzunehmen.

Videos aufnehmen

1. Richten Sie die Kamera des Smartphones auf das Aufnahmeobjekt.
2. Sie starten die Aufnahme durch vollständiges Herunterdrücken der Kamerataste.
3. Sie beenden die laufende Aufnahme durch vollständiges Herunterdrücken der Kamerataste.

Unterstützte Formate

Folgende Dateiformate werden unterstützt:

| Typ | Formate |
|-------|---------|
| Foto | JPEG |
| Video | MP4 |

Fotos und Videos auf einer Micro SD-Karte speichern

Tippen Sie auf **Start > Datei-Explorer > Eigene Dokumente > Eigene Bilder** (oder **Eigene Videos**). Halten Sie die Datei angetippt, die Sie auf der Micro SD-Karte speichern möchten. Wählen Sie anschließend **Kopieren** oder **Ausschneiden** aus dem Kontextmenü.

Wählen Sie Ihre Micro SD-Karte im **Datei-Explorer** aus, halten Sie den Ordner angetippt, in dem Sie das Bild oder Video speichern möchten, wählen Sie anschließend **Einfügen** aus dem Kontextmenü.

Foto- und Videooptionen

Nach der Aufnahme werden Ihre Fotos und Videos automatisch gespeichert.



Hinweis: Per Vorgabe werden Fotos im Ordner Eigene Dokumente/ Eigene Bilder, Videos im Ordner Eigene Dokumente/Eigene Videos gespeichert.

Tippen Sie auf **Album**, und wählen Sie ein Foto zur Ansicht. Spezielle Optionssymbole werden angezeigt, wenn Sie auf das Foto tippen.

Auf diesem Bildschirm können Sie eine Diaschau mit sämtlichen Bildern eines Ordners starten, das aktuelle Bild als MMS oder E-Mail an einen Kontakt versenden, Informationen zum Bild anschauen, das Bild löschen oder zur Miniaturbildansicht zurückkehren.

Darüber hinaus können Sie das Bild vergrößern oder verkleinern und zur vorherigen oder nächsten Datei springen.

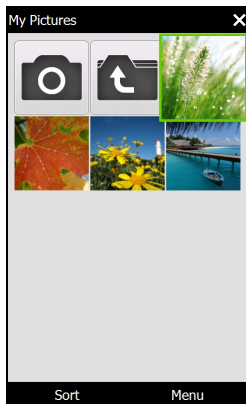

Fotos bearbeiten

Gespeicherte Fotos können Sie zuschneiden oder drehen.

1. Tippen Sie auf **Start** > **Multimedia** > **Bilder & Videos**.
2. Sämtliche Fotos und Videos werden als Miniaturbilder angezeigt. Wählen Sie das gewünschte Foto zur Bearbeitung aus.
3. Wenn Sie auf **Menü** tippen, wird eine Liste mit Bearbeitungsoptionen angezeigt.

Kapitel 6: Erweiterte Bedienung

Stummschaltung

Mit dem Regler links am Smartphone können Sie die *Stummschaltung* aktivieren. Mit dieser Funktion werden alle Klingel- und Warntöne ausgeschaltet. Verwenden Sie sie z. B. in Umgebungen, in denen das Telefonklingeln andere Personen stören könnte (z. B. im Kino, in einer Besprechung oder bei einer Zeremonie).



Hinweis: Bei der Stummschaltung wird das Telefon nicht ausgeschaltet, und sie entspricht auch nicht dem unten beschriebenen Flugmodus.

Smartphone in den Flugmodus versetzen

Im Flugmodus werden sämtliche Telefon-, Bluetooth- und Datenfunktionen abgeschaltet. So können Sie die anderen Funktionen Ihres Smartphones auch an Bord von Flugzeugen benutzen. Fragen Sie zunächst beim Flugpersonal nach, ob dies an Bord gestattet ist.

Schalten Sie Ihr Smartphone beim Start und bei der Landung ab, da ansonsten die empfindlichen elektronischen Systeme des Flugzeugs gestört werden können.

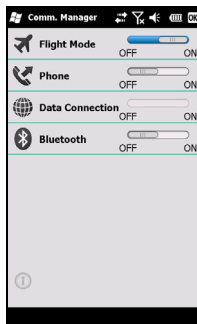

Flugmodus einschalten

1. Rufen Sie den Kommunikationsmanager auf (siehe **“Kommunikationsmanager” auf Seite 46**).
2. Tippen Sie auf Flugmodus **ein**, um alle Telefon-, Bluetooth- und Datenfunktionen abzuschalten.

Kommunikationsmanager

Ihr Smartphone bietet Telefon-, Bluetooth- und Datenfunktionen. In diesem Abschnitt erfahren Sie, wie Sie über den Kommunikationsmanager-Bildschirm grundlegende Telefon-, Bluetooth- und Datenverbindungseinstellungen festlegen und einschalten.



.....
 Tipp: Wenn Sie den Namen eines Kommunikationstyps angetippt halten, öffnet sich die dazu passende Einstellungsseite.
.....

Kommunikationsmanager verwenden

Um den Kommunikationsmanager zu aufrufen, tippen Sie auf:

1. Die Kommunikationssymbole am oberen Rand des Bildschirms , oder tippen Sie auf
2. **Start** > **Kommunikationsmanager**, oder
3. tippen Sie auf **Start** > **Einstellungen** > **Verbindungen** > **Kommunikationsmanager**.

Verbindungen aktivieren und deaktivieren

Über das Kommunikationsmanager-Fenster können Sie einzelne oder sämtliche Verbindungsmöglichkeiten aktivieren.

Beim Einschalten werden die einzelnen Verbindungssymbole hervorgehoben.

Verbindungseinstellungen anpassen

Dieser Abschnitt zeigt Ihnen, wie Sie Detailsinstellungen von Telefon-, Daten- und Bluetooth-Verbindungen anpassen.

Telefonverbindungen

Nachdem Sie eine SIM-Karte in Ihr Smartphone eingelegt haben, wird Ihr Netzanbieter automatisch erkannt.

Tippen Sie für alle Telefoneinstellungen auf **Start > Einstellungen > Persönlich > Telefon**. Hier können Sie Einstellungen für Klingeltöne, Sicherheit, Services, Netz- und CB (Cell Broadcast) definieren.

Telefon-Verbindungseinstellungen anpassen

Sie können den Verbindungsassistenten zur Konfiguration von Landes- und Netzeinstellungen Ihrer Telefonverbindung nutzen. Außerdem können Sie benutzerdefinierte Telefonverbindungen erstellen.

1. Tippen Sie auf **Start > Einstellungen > Verbindungen > Verbindungsassistent**.
2. Wählen Sie Ihr Land und Ihren Netzbetreiber aus den Listen.
3. Zur Bestätigung und zum Speichern tippen Sie auf **OK**. Zur automatischen Erkennung dieser Einstellungen tippen Sie auf **Suchen**.

Wenn Sie Netzparameter bearbeiten möchten, klicken Sie auf **Bearbeiten**.

Nachdem Sie sämtliche Einstellungen festgelegt haben, klicken Sie zur Bestätigung und zum Speichern auf **OK**.

Neue Telefonverbindungen erstellen und bearbeiten

Falls Ihr Land nicht aufgelistet wird oder Sie eine benutzerdefinierte GPRS-Verbindung erstellen möchten, lesen Sie in den Telefondatenmanager-Hilfemenüs unter „Neue Verbindung erstellen“ nach. Hier finden Sie detaillierte Informationen zu diesem Thema.

Netz auswählen

Sie können Ihre Netzeinstellungen automatisch vom Smartphone erkennen lassen oder diese manuell festlegen.

Netz automatisch erkennen

1. Tippen Sie auf **Start > Einstellungen > Persönlich > Telefon > Netzwerk (Register)**.
2. Wählen Sie in der **Netzauswahl**-Liste die Option **Automatisch**.
3. Tippen Sie auf **Netzwerk suchen**. Ihr Telefonnetz wird automatisch erkannt.

Netz manuell auswählen

1. Tippen Sie auf **Start > Einstellungen > Persönlich > Telefon > Netzwerk (Register)**.
2. Wählen Sie in der **Netzauswahl**-Liste die Option **Manuell**. Eine Liste mit verfügbaren Netzen wird angezeigt.
3. Wählen Sie das gewünschte Netz aus der Liste, tippen Sie anschließend auf **OK**.

Falls Ihr Heimnetz nicht verfügbar sein sollte, tippen Sie auf **Auswählen** und wählen ein alternatives Netz aus.



Hinweis: Wenden Sie sich an Ihren Netzbetreiber, falls Sie die Rufnummer Ihres Anrufbeantworters oder SMS-Servicecenterrufnummern benötigen.

Bluetooth-Sichtbarkeit anpassen

Über Bluetooth können Sie Daten zwischen Ihrem Smartphone unter anderen mobilen Geräten austauschen.

Sie können Bluetooth-Verbindungen erstellen und anpassen oder Zugangs- und Serviceeinstellungen festlegen – und so sämtliche Vorteile der Bluetooth-Funktionalität Ihres Smartphones optimal einsetzen.

Bluetooth-Verbindungen

Tippen Sie für alle Bluetooth-Einstellungen auf **Start > Einstellungen > Bluetooth**. Hier können Sie Bluetooth-Profile sowie Status-, Zugangs- und Serviceeinstellungen anpassen. Versionsinformationen werden ebenfalls angezeigt.

Neue Bluetooth-Verbindungen einrichten

Der einfachste Weg zum Einrichten und Konfigurieren einer neuen Bluetooth-Verbindung führt über den Bluetooth-Manager.

1. Tippen Sie auf **Start > Einstellungen > Bluetooth**. Sie werden aufgefordert, die Bluetooth-Funktion zu aktivieren. Tippen Sie dann auf **Einstellungen > Gerät hinzufügen**.
2. Oder tippen Sie auf **Start > Einstellungen > Bluetooth > Eigene Geräte > Hinzufügen**.
3. Ihr Smartphone sucht nun nach Geräten in Reichweite.
4. Wählen Sie das Gerät, mit dem Sie eine Verbindung herstellen möchten.
5. Tippen Sie auf **Auswählen**, richten Sie die Verbindung mit Hilfe der Hinweise auf dem Bildschirm ein.

Bluetooth-Sichtbarkeit anpassen

1. Tippen Sie auf **Start > Einstellungen > Bluetooth > Einstellungen**.
2. Wählen Sie aus, ob Sie die Bluetooth-Funktion **aktivieren** oder **deaktivieren** möchten, wählen Sie zusätzlich, ob das Gerät für andere Geräte **sichtbar** sein soll.
3. Zur Bestätigung und zum Speichern tippen Sie auf **OK**.
4. Darüber hinaus können Sie Ihrem Smartphone einen **Namen** geben.
5. Wenn Sie auf **Erweitert...** tippen, können Sie zusätzliche Einstellungen hinsichtlich **Konnektivität, Seriellen Ports, Dateiübertragung, Audio, Objektaustausch, Synchronisierung** und **SIM-Karten** vornehmen.

COM-Ports einrichten

1. Tippen Sie auf **Start > Einstellungen > Bluetooth > Einstellungen** (Registerkarte).
2. Tippen Sie auf **Serielle Ports**.
3. Folgen Sie den Anweisungen auf dem Bildschirm, um die angeschlossenen Bluetooth-Geräte als effektive COM-Ports anzumelden.

Telefoneinstellungen

Viele Telefoneinstellungen werden nach dem Einlegen einer SIM-Karte automatisch von Ihrem Smartphone konfiguriert. Das Gerät kommuniziert mit Ihrem Netzanbieter und ruft automatisch sämtliche erforderlichen Einstellungen ab, z. B. den Netznamen und Rufnummern für Anrufbeantworter und Textnachrichten-Servicecenter.

Über den Telefoneinstellungen-Bildschirm können Sie diese Einstellungen anzeigen lassen und bei Bedarf auch ändern.

Tippen Sie auf **Start > Einstellungen > Persönlich > Telefon**.

Anrufoptionen konfigurieren

Sie können bestimmte Anrufoptionen konfigurieren und Ihre ankommenden und abgehenden Anrufe stets im Griff behalten.

Beispielsweise können Sie abgehende oder ankommende Anrufe sperren (Anrufsperre), auswählen, ob Ihre Rufnummer beim Angerufenen angezeigt werden soll (Rufnummerübermittlung), eine Nummer festlegen, an die Ihre Anrufe weitergeleitet werden, wenn Sie einmal nicht ans Telefon gehen können (Anrufweiterleitung) oder eine Benachrichtigung einschalten, die Sie über einen weiteren ankommenden Anruf informiert, wenn Sie gerade telefonieren (Anklopfen).

Rufnummerübermittlung einrichten

1. Tippen Sie auf **Start** > **Einstellungen** > **Persönlich** > **Telefon** > **Services** (Registerkarte).
2. Wählen Sie **Rufnummerübermittlung** aus der Liste, tippen Sie auf **Einstellungen abrufen**.
3. Wählen Sie aus, an wem Ihre Rufnummer übermittelt werden soll.
4. Zur Bestätigung und zum Speichern tippen Sie auf **OK**.

Anrufweiterleitung einrichten

1. Tippen Sie auf **Start** > **Einstellungen** > **Persönlich** > **Telefon** > **Services** (Registerkarte).
2. Wählen Sie **Anrufweiterleitung** aus der Liste, tippen Sie auf **Einstellungen abrufen**.
3. Legen Sie fest, ob sämtliche Anrufe weitergeleitet werden oder ob die Weiterleitung nur unter bestimmten Voraussetzungen erfolgen soll. Wählen Sie die gewünschte Option durch Antippen der Kontrollkästchen aus, geben Sie

die Nummer(n) ein, an die Anrufe weitergeleitet werden sollen.

4. Zur Bestätigung und zum Speichern tippen Sie auf **OK**.

Anklopfen einrichten

1. Tippen Sie auf **Start > Einstellungen > Persönlich > Telefon > Services** (Registerkarte).
2. Wählen Sie **Anklopfen** aus der Liste, tippen Sie auf **Einstellungen abrufen**.
3. Wählen Sie aus, ob Sie über ankommende Anrufe benachrichtigt werden möchten, wenn Sie gerade telefonieren.
4. Zur Bestätigung und zum Speichern tippen Sie auf **OK**.



.....
Hinweis: In den Hilfemenüs finden Sie ausführlichere Hinweise zum Anpassen der Telefoneinstellungen.
.....

Klingelton wählen

Ein Profil enthält Einstellungen für Alarmbenachrichtigungen, Gerätelautstärke, Klingeltontyp und Klingelton.

1. Tippen Sie auf **Start > Präferenzen > Klänge**.
2. Wählen Sie einen Klingelton aus.
3. Zur Bestätigung und zum Speichern tippen Sie auf **OK**.

Telefonbuch verwalten

Ihr Smartphone bietet Ihnen ein Adressbuch, mit dem Sie Kontakte entweder im internen Speicher oder auf der SIM-Karte ablegen können.

Kontakte:hinzufügen und bearbeiten

So fügen Sie einen neuen Kontakt hinzu:

1. Geben Sie die Telefonnummer auf der Bildschirm-Zehnertastatur ein.
2. Das Telefon erkennt eine neue Nummer. Wählen Sie die Option **Als neuen Kontakt speichern**.
3. Wählen Sie aus, ob es sich dabei um einen **SIM-Kontakt** oder um einen **Outlook-Kontakt** handelt
4. Geben Sie die erforderlichen Daten ein.
5. Tippen Sie auf **Speichern**.

Sie können Kontakte direkt auf Ihrer SIM-Karte speichern. Dies ist nützlich, wenn Sie Ihre SIM-Karte mit mehreren Telefonen benutzen und Ihr Adressbuch dabei mitnehmen möchten.



.....
Hinweis: Bei SIM-Kontakten können Sie lediglich einen Kontaktnamen und die zugehörige Rufnummer eingeben. Wenn Sie weitere Informationen festhalten möchten, erstellen Sie einen regulären Telefonkontakt.
.....

Kontakte bearbeiten

1. Tippen Sie auf dem Heute-Bildschirm auf **Telefonbuch** oder auf **Start > Telefonbuch**.
2. Tippen Sie auf den Kontakt, den Sie bearbeiten möchten.
3. Tippen Sie auf **Menü > Bearbeiten**.
4. Geben Sie weitere Angaben zum Kontakt ein, und tippen Sie auf **Speichern**.

Kontakte kopieren

Gespeicherte Kontakte können Sie vom internen Speicher zur SIM-Karte und umgekehrt kopieren.

Kontakte vom internen Speicher zur SIM-Karte kopieren



.....
Hinweis: Beim Kopieren eines Kontaktes vom internen Speicher zur SIM-Karte werden lediglich der Kontaktnamen und die zugehörige Telefonnummer übertragen. Namen, die aus mehr als 14 Zeichen bestehen, werden abgeschnitten.
.....

1. Tippen Sie auf dem Heute-Bildschirm auf **Telefonbuch** oder auf **Start > Telefonbuch**.
2. Wählen Sie mit der Auf/Ab-Navigationstaste den Kontakt aus, der kopiert werden soll.
3. Tippen Sie auf **Menü > Auf SIM speichern**.

Kontakte von der SIM-Karte zum internen Speicher kopieren

1. Tippen Sie auf dem Heute-Bildschirm auf **Telefonbuch** oder auf **Start > Telefonbuch**.
2. Wählen Sie mit der Auf/Ab-Navigationstaste den Kontakt aus, der kopiert werden soll.
3. Tippen Sie auf **Menü > Auf Telefon kopieren**.

Kontakte löschen

Kontakte können natürlich auch aus dem Adressbuch gelöscht werden. Dies kann dann praktisch sein, wenn Sie Platz im internen Speicher oder auf der SIM-Karte schaffen möchten.

1. Tippen Sie auf dem Heute-Bildschirm auf **Telefonbuch** oder auf **Start > Telefonbuch**.
2. Wählen Sie mit der Auf/Ab-Navigationstaste den Kontakt aus, der kopiert werden soll.
3. Tippen Sie auf **Menü > Löschen**.
4. Zum endgültigen Löschen des Kontaktes tippen Sie auf **Ja**.

Klingeltöne und Bilder mit bestimmten Kontakten verknüpfen

Sie können Kontakten einen speziellen Klingelton und ein Bild zuweisen – so können Sie Anrufer besonders schnell und einfach erkennen.

1. Tippen Sie auf dem Heute-Bildschirm auf **Telefonbuch** oder auf **Start > Telefonbuch**.
2. Wählen Sie mit der Auf/Ab-Navigationstaste den Kontakt aus, der kopiert werden soll.
3. Tippen Sie auf **Menü > Diesen Kontakt bearbeiten**.
4. Tippen Sie auf **Neues Bild**, um den Ordner Eigene Bilder zu öffnen. Tippen Sie auf das Bild, das Sie dem ausgewählten Kontakt zuweisen möchten.
5. Tippen Sie auf **Mehr**, um weitere Optionen aufzurufen.
6. Tippen Sie auf **Klingelton**, und wählen Sie aus der Liste einen Klingelton aus.

SIM-Manager

Mit dem SIM-Manager können Sie Ihr SIM-Telefonbuch verwalten und Telefonbucheinträge zu Ihren Kontakten kopieren. Sie starten den SIM-Manager, indem Sie auf **Start > Dienstprogramme > SIM-Manager** tippen.

Im Standard-Anzeigemodus werden Ihre SIM-Kontakte und Kontakteinträge gleichzeitig angezeigt. Dies können Sie ändern, indem Sie am unteren Bildschirmrand auf **SIM, Kontakt** oder **Standard** tippen.

Durch Antippen von **Name** oder **Pos.** (nur bei SIM-Kontakten) oben in der Kontaktliste können Sie die Kontakte sortieren.

Wenn Sie einen Kontakt angetippt halten, können Sie die Rufnummer des Kontaktes **wählen**, eine **SMS senden**, einen

Kontakt bearbeiten, löschen oder die Daten zu Kontakten **kopieren**.

Wenn Sie einen Kontakt in der Kontakte-Liste angetippt halten, können Sie die Rufnummer des Kontaktes **wählen** oder die Daten **auf die SIM kopieren**.

Durch Antippen der **Menü**-Schaltfläche unten im Bildschirm erscheinen folgende Optionen:

Neuer SIM-Kontakt: Fügt der SIM-Karte einen neuen Telefonbucheintrag hinzu.

Aktualisieren: Aktualisiert die Kontaktlisten.

SIM-Informationen: Zeigt die auf der SIM-Karte enthaltenen Daten.

Eigene Telefonnummern: Zeigt Informationen zu Telefonnummern der eingelegten SIM-Karte an.

Info: Zeigt Versions- und Urheberrechtshinweise zum SIM-Manager an.

Kontaktdaten kopieren

Sie können Kontaktdaten von der Kontaktliste zur SIM-Karte und umgekehrt kopieren. Dabei können Sie einzelne Kontakte, mehrere Kontakte oder alle Kontakte kopieren.

- Um alle Kontakte zu kopieren, tippen Sie auf das Feld neben dem Namen: Halten Sie den gewünschten Kontakt angetippt, und wählen Sie **Zu Kontakten/SIM kopieren**.
- Um mehrere Kontakte zu kopieren, tippen Sie auf das Feld neben den Namen: Halten Sie den gewünschten Kontakt angetippt, und wählen Sie **Zu Kontakten/SIM kopieren**.
- Wenn Sie nur einen einzigen Kontakt kopieren möchten, halten Sie den gewünschten Kontakt

angetippt und wählen anschließend **Zu Kontakten/SIM** kopieren.

PC-Verbindung und Datensynchronisierung

Über Microsoft ActiveSync (unter Windows XP) oder das Windows Mobile Device Center (unter Windows Vista und Windows 7) können Sie die Daten Ihres Computers mit Ihrem Smartphone synchronisieren und die Daten an beiden Orten miteinander vergleichen und aktualisieren. Ein solcher Abgleich dient auch als Sicherungskopie Ihrer Daten, falls einmal etwas mit Ihrem Smartphone geschehen sollte.

Anschließen an einen PC

Über das mitgelieferte USB-Synchronisierungskabel können Sie die Daten Ihres Smartphones über Windows Mobile Device Center, Windows Sync Center oder ActiveSync mit Ihrem Computer synchronisieren (je nach Betriebssystem und Installation).

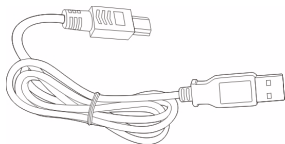

Schließen Sie das Mini-USB-Kabel an den Mini-USB-Anschluss Ihres Smartphones an. Verbinden Sie den Stecker am anderen Ende des USB-Kabels mit einem freien USB-Port Ihres Computers.

Nach einem kurzen Moment wird das Smartphone erkannt, und das Programm, das zum Synchronisieren der Smartphonedateien verwendet wird, wird gestartet. Weitere Informationen zum installierten Programm finden Sie in den Hilfe-Dateien.

USB-zu-PC-Einstellungen konfigurieren

Mit erweiterten Netzwerkeinstellungen können Sie Ihre USB-Verbindung mit dem PC verbessern, falls es einmal zu Problemen beim Synchronisieren von Daten über ActiveSync kommen sollte.

1. Tippen Sie auf **Start > Einstellungen > Verbindungen > USB-zu-PC**.
2. Markieren Sie das **Kontrollkästchen Erweiterte Netzwerkfunktionalität** aktivieren.
3. Zur Bestätigung und zum Speichern tippen Sie auf **OK**.

Weitere Funktionen

Kalender verwalten

Über den Kalender können Sie sich an Verabredungen und andere Termine erinnern lassen.

Neuen Termin festlegen:

1. Tippen Sie auf **Start > Agenda**.
2. Tippen Sie auf **Agenda-Eintrag hinzufügen**.
3. Geben Sie Informationen zum Termin ein und legen Sie fest, wie häufig Sie erinnert werden möchten.
4. Zur Bestätigung und zum Speichern tippen Sie auf **OK**.

Wenn Sie einen Termin bearbeiten möchten, tippen Sie doppelt auf den entsprechenden Eintrag an, um die Bearbeitungsseite zu öffnen.

Erstellen von Aufgaben

Aufgaben helfen Ihnen, bestimmte Dinge nicht zu vergessen, die noch zu erledigen sind, und Abgabeterminein zu halten.

Neue Aufgabe erstellen

1. Tippen Sie auf **Start** > **Aufgaben**.
2. Tippen Sie auf **Menü** > **Neue Aufgabe**.
3. Geben Sie alle relevanten Informationen zur Aufgabe ein, legen Sie Start- und Enddatum fest, wählen Sie, wie oft Sie erinnert werden möchten.
4. Zur Bestätigung und zum Speichern tippen Sie auf **OK**.

Wenn Sie eine Aufgabe bearbeiten möchten, tippen Sie auf den entsprechenden Eintrag und dann auf **Menü** > **Bearbeiten**, um den Eintrag aufzurufen.



.....
Hinweis: Weitere Hinweise zu sonstigen Optionen, die Sie in den Kalender- und Aufgabenbildschirmen nutzen können, finden Sie in den Hilfemenüs.
.....

Im Internet surfen

Wenn Sie mit Ihrem Smartphone im Internet surfen möchten, müssen Sie mit einem 3G-Mobilfunknetz oder mit einem Computer verbunden sein, der über ActiveSync mit dem Internet verbunden ist.

Öffnen Sie den Browser durch Antippen von **Start** > **Internet Explorer**.

Zum Anpassen der Browser-Einstellungen tippen Sie auf  >

 > **Extras**.

Windows Live starten

1. Tippen Sie auf **Start** > **Windows Live**.
2. Melden Sie sich mit Ihrer E-Mail-Adresse und dem zugehörigen Kennwort an. Ihre Kontaktliste wird angezeigt.

Multimediawiedergabe

Ihr Smartphone wird mit einer Reihe von Anwendungen geliefert, mit denen Sie eine Vielzahl von Multimediainhalten genießen können.

Media Player

Tippen Sie auf dem Heute-Bildschirm auf das Media Player-Symbol, oder tippen Sie auf **Start > Multimedia > Windows Media**. Der Media Player sucht dann nach allen Mediendateien, die sich auf dem Smartphone befinden. Tippen Sie auf das **Wiedergabe**-Symbol, um die Wiedergabe direkt zu starten.

Tippen Sie auf **Sortieren nach**, um die Mediendateien nach Album, Künstler, Genre, Ordner oder Favoriten zu sortieren.

Windows Media Player verwenden

Mit dem Windows Media Player können Sie mit Ihrem Smartphone aufgenommene Videos und andere Dateien wie MP3-Musikdateien abspielen.

Die folgenden Formate werden unterstützt:

| Typ | Formate |
|-------|--------------------|
| Audio | WMA, MP3, WAV, AAC |
| Video | WMV |

Video- oder Audiodateien wiedergeben

1. Tippen Sie auf **Start > Datei-Explorer**.
2. Suchen Sie die gewünschte Datei heraus, tippen Sie zur Wiedergabe im Windows Media Player einmal darauf.

Streaming-Media



Hinweis: Diese Anwendung ist u. U. nicht in Ihrer Region oder in Ihrer Sprache verfügbar.

Mit dem Streaming-Player können Sie Videostreams aus dem Internet direkt mit Ihrem Telefon wiedergeben.

Wenn Sie eine Audio- oder Videoquelle auswählen, die nicht vom Microsoft Windows Media Player unterstützt wird, beispielsweise RTSP oder HTTP, schaltet Ihr Telefon automatisch zum Streaming-Media um.

Alternativ können Sie den Player auch manuell starten, indem Sie auf **Start > Multimedia > Streaming-Media** tippen. In die Adressleiste geben Sie die Adresse der gewünschten Multimediaquelle ein.

Zur Vollbilddarstellung tippen Sie auf eine beliebige Stelle im Wiedergabefenster. Durch erneutes Antippen kehren Sie wieder zum normalen Anzeigemodus zurück.

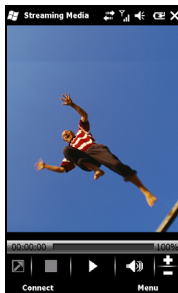

Aktualisierung der Satellitendaten



Warnung: Die Aktualisierung der Satellitendaten wird in den USA nicht unterstützt.

Tippen Sie auf **Start > Dienstprogramme > Aktualisierung der Satellitendaten**.

U. U. müssen Sie sich auf dem Server Ihres Anbieters anmelden, um Satellitendaten herunterzuladen und die GPS-Funktion zu aktivieren.



.....
Hinweis: Bei allen folgenden Verbindungen kann Ihr Smartphone die neuesten GPS-Daten herunterladen. Wenn mehrere Verbindungen verfügbar sind, wählt das System in der folgenden Reihenfolge automatisch die beste Verbindung aus: Synchronisierungsverbindung zu PC, GPRS (beim Roaming nicht unterstützt).
.....

Das System aktualisiert die GPS-Daten automatisch entsprechend eines Plans.

Markieren Sie das Kontrollkästchen **Automatisch**.

Stellen Sie das Datum und die Uhrzeit ein.

Das Ablaufdatum der GPS-Daten wird angezeigt. Am Ablaufdatum erscheint eine entsprechende Warnmeldung.

Sie können auch auf **Herunterladen** klicken, um die GPS-Daten manuell zu aktualisieren.



.....
Wichtig: Bei einer GPRS-Verbindung können u. U. zusätzliche Gebühren anfallen.
.....

Smartphone personalisieren

Sie können persönliche Daten eingeben, um Ihr Smartphone leicht identifizieren zu können. Dies ist besonders nützlich, falls Ihr Telefon einmal verloren geht oder gestohlen werden sollte. Zum Eingeben der Eigentümerdaten tippen Sie auf **Start** > **Einstellungen** > **Persönlich** > **Eigentümerdaten**.

Geben Sie Ihren Namen und beliebige weitere Daten ein, die Sie speichern möchten.

Tippen Sie auf **Notizen** (Registerkarte), wenn Sie weitere Angaben hinzufügen möchten.

Zur Einstellung, wie diese Daten angezeigt werden sollen, tippen Sie auf **Optionen** (Registerkarte).

Zur Bestätigung und zum Speichern tippen Sie auf **OK**.

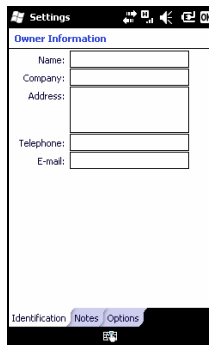

Smartphone mit einem Namen versehen

Ihr Smartphone nutzt einen speziellen Namen zur Identifizierung, wenn es mit anderen Computern verbunden wird. Zum Festlegen des Namens tippen Sie auf **Start > Einstellungen > System > Info > Geräte-ID** (Registrierkarte).

Geben Sie Ihrem Gerät einen Namen. Fügen Sie nötigenfalls eine Beschreibung hinzu.

Zur Bestätigung und zum Speichern tippen Sie auf **OK**.

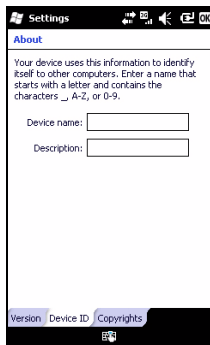



Lautstärke einstellen

Zum Einstellen der Lautstärke tippen Sie auf das Symbol  oben im Startbildschirm. Die Lautstärkesteuerung erscheint.

- Mit dem oberen Schieber stellen Sie die Klingeltonlautstärke ein.
- Der untere Schieber regelt die Systemlautstärke.
- Mit den Symbolen oben im Bildschirm können Sie sämtliche Klänge einschalten, Ihr Telefon auf reine Vibration einstellen oder alle Klänge stummschalten.
- Wenn Sie die Lautstärke im laufenden Gespräch einstellen, wirkt sich dies auf die Hörerlautstärke aus.

Programme des Heute-Bildschirms konfigurieren

Besonders häufig genutzte Programme können Sie auswählen und als Verknüpfungen auf dem Heute-Bildschirm ablegen.

1. Tippen Sie auf , um den Bearbeiten-Bildschirm aufzurufen.
2. Wählen Sie die Programme aus, die auf dem Heute-Bildschirm erscheinen sollen.
3. Tippen Sie zum Bestätigen und Speichern auf **Speichern** .

Klänge und Benachrichtigungen konfigurieren

Sie können festlegen, welche Klänge bei bestimmten Ereignissen oder bei bestimmten Aktionen ausgegeben werden.

1. Tippen Sie auf **Start > Einstellungen > Klänge und Benachrichtigungen > Klänge** (Registerkarte).
2. Durch Auswahl legen Sie Klänge für Ereignisse oder Programme fest. Sie können auch einstellen, dass beim Tippen auf dem Bildschirm oder beim Drücken von Tasten eine akustische Rückmeldung erfolgt.
3. Tippen Sie auf das **Benachrichtigungen**-Register.
4. Wählen Sie ein Ereignis aus der Liste – die Benachrichtigungsoptionen dieses Ereignisses werden angezeigt.
5. Passen Sie die Einstellungen an.
6. Wiederholen Sie die Schritte 4 und 5, wenn Sie die Benachrichtigungsoptionen weiterer Ereignisse ändern möchten.
7. Zur Bestätigung und zum Speichern tippen Sie auf **OK**.

Beleuchtungseinstellungen konfigurieren

Sie können sowohl die Intensität als auch die Bedingungen festlegen, unter denen sich die Beleuchtung ein- oder ausschaltet.

1. Tippen Sie auf **Start > Einstellungen > System > Beleuchtung > Akkubetrieb** (Registerkarte).
2. Hier definieren Sie die Zeitspannen zum Ein- und Ausschalten der Beleuchtung, wenn Ihr Smartphone im Akkubetrieb arbeitet.
3. Tippen Sie auf **Externe Stromversorgung** (Registerkarte). Hier wählen Sie die Zeitspannen zum Ein- und Ausschalten der Beleuchtung, wenn Ihr Smartphone mit einer externen Stromversorgung arbeitet.
4. Tippen Sie auf **Beleuchtungshelligkeit** (Registerkarte). Stellen Sie die gewünschte Beleuchtungshelligkeit ein, wählen Sie gegebenenfalls die Option zur automatischen Helligkeitsanpassung.
5. Zur Bestätigung und zum Speichern tippen Sie auf **OK**.



.....
Tip: Die Beleuchtung wirkt sich stark auf die Akkulaufzeit aus. Konfigurieren Sie diese Einstellungen mit Bedacht – so erzielen Sie eine maximale Akkulaufzeit.
.....

Die Anwendungstasten

Sie können die Belegung dieser Tasten mit den Anwendungstasten ändern, es wird jedoch empfohlen, die Standardeinstellungen zu verwenden.



Tip: Die Anwendungstasten können Sie mit Ihren am häufigsten genutzten Anwendungen belegen.

Zum Belegen der Anwendungstasten mit Anwendungen tippen Sie auf **Start** > **Einstellungen** > **Persönlich** > **Tasten**.

Wählen Sie die Taste aus der Liste aus, die Sie konfigurieren möchten. wählen Sie anschließend die gewünschte Anwendung aus der Auswahlliste darunter.

Tippen Sie zum Bestätigen und Speichern auf **OK**.

Da spezielle Symbole auf die Tasten aufgedruckt sind, sollten Sie die Originalbelegung möglichst nicht verändern. So sparen Sie sich Verwechslungen bei der Arbeit mit Ihrem Smartphone.

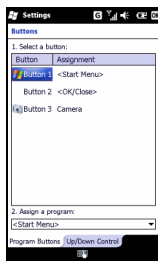

Systemzertifikate verwalten

Systemzertifikate werden eingesetzt, um Ihr Smartphone anderen System gegenüber positiv zu identifizieren.

Tippen Sie auf **Start** > **Einstellungen** > **System** > **Zertifikate**.
Hier können Sie sich sämtliche Zertifikate anschauen.

Datum und Uhrzeit einstellen

Zum Festlegen von Datum und Uhrzeit tippen Sie auf **Start > Einstellungen > Uhrzeit & Alarm > Uhrzeit-Register**.

Wählen Sie aus dem Auswahlménü Ihre Zeitzone aus. Stellen Sie die Uhrzeit durch Antippen der Aufwärts-/Abwärtspfeile ein. Wählen Sie das Datum aus der Kalenderauswahl.

Tippen Sie abschließend auf **OK**.

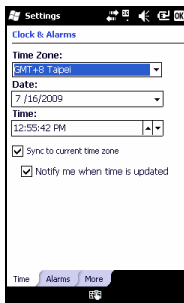

Alarmer einstellen

1. Tippen Sie auf **Start > Einstellungen > Uhrzeit & Alarm > Alarmer** (Registerkarte).
2. Zum Aktivieren eines Alarms tippen Sie auf das jeweilige Kontrollkästchen.
3. Tippen Sie auf **Beschreibung**, geben Sie eine Bezeichnung des Alarms ein.
4. Wählen Sie Alarmtag und -uhrzeit.
5. Zur Bestätigung und zum Speichern tippen Sie auf **OK**.

Mikrofonlautstärke anpassen

Sie können die Mikrofonlautstärke (die Empfindlichkeit des Mikrofons) einstellen und die Lautstärke automatisch regeln lassen (AGC).

1. Tippen Sie auf **Start > Einstellungen > System** (Registerkarte) > **Mikrofon**.
2. Stellen Sie die gewünschte Mikrofonlautstärke mit dem Schieber ein.
3. Zur Bestätigung und zum Speichern tippen Sie auf **OK**.

Regionaleinstellungen konfigurieren

Hier können Sie unterschiedliche Regionaleinstellungen vornehmen: Beispielsweise Währung, Ziffern-, Datums- und Zeitformate an die in Ihrem Land üblichen Vorgaben anpassen.

1. Tippen Sie auf **Start** > **Einstellungen** > **System** > **Regionaleinstellungen**.
2. Durch Antippen der Register **Region**, **Zahlen**, **Währung**, **Datum** und **Uhrzeit** können Sie die entsprechenden Vorgaben anzeigen lassen. Diese Einstellungen können Sie bei Bedarf anpassen.
3. Zur Bestätigung und zum Speichern tippen Sie auf **OK**.

Energiesparoptionen

1. Tippen Sie auf **Start** > **Einstellungen** > **System** > **Energie** > **Erweitert**-Register.
2. Wählen Sie die Zeitspanne, nach der sich Ihr Smartphone automatisch abschalten soll, wenn Sie es nicht benutzen. Sie können zwei Intervalle festlegen: Einen für den Akkubetrieb, einen weiteren für den Betrieb mit externer Stromversorgung.

Energiestand anzeigen

Wenn Sie auf **Start** > **Einstellungen** > **System** > **Energie** > **Akku** (Registerkarte) tippen, wird der Akku-Energiestand angezeigt.

Programme entfernen

Sie können in Ihrem Smartphone installierte Programme entfernen, zum Beispiel dann, wenn Sie zusätzlichen Speicherplatz freigeben möchten.



.....
Hinweis: Sie können nur selbst installierte Programme entfernen.
Die werksseitig installierten Programme lassen sich nicht entfernen.
.....

1. Tippen Sie auf **Start** > **Einstellungen** > **System** (Registerkarte) > **Programme entfernen**.
2. Tippen Sie das Programm an, das Sie aus der Liste entfernen möchten.
3. Tippen Sie auf **Entfernen**. Das Programm wird deinstalliert.

Bildschirmoptionen konfigurieren

Damit sich das Display Ihres Smartphone komfortabel ablesen lässt, können Sie die Bildschirmausrichtung ändern, den Bildschirm kalibrieren, ClearType (verbessert die Textdarstellung) aktivieren oder die Schriftgröße anpassen.

1. Tippen Sie auf **Start** > **Einstellungen** > **System** (Registerkarte) > **Bildschirm** > **Allgemein** (Registerkarte).
2. Wählen Sie die **Touchscreen ausrichten**, tippen Sie auf Bildschirm kalibrieren, wenn Sie den Bildschirm neu kalibrieren möchten.
3. Tippen Sie auf **ClearType** (Registerkarte). Schalten Sie ClearType ein oder aus.
4. Tippen Sie auf **Schriftgröße** (Registerkarte). Stellen Sie die gewünschte Schriftgröße mit dem Schieber ein.
5. Zur Bestätigung und zum Speichern tippen Sie auf **OK**.

Smartphone aktualisieren

Sie können mit Hilfe des Benachrichtigungsmanagers nach Aktualisierungen der Smartphone-Software suchen.

1. Tippen Sie auf **Start** > **Benachrichtigungsmanager**.
2. Tippen Sie auf **Jetzt prüfen**, um zu prüfen, ob eine Aktualisierung vorhanden ist.



.....
Wichtig: Bei einer GPRS-Verbindung können u. U. zusätzliche Gebühren anfallen.
.....

Sind Aktualisierungen verfügbar, wird eine kurze Übersicht über jede Aktualisierung angezeigt. Tippen Sie auf eine Aktualisierung, um die Download-Optionen aufzurufen. Einige Aktualisierungen können Sie direkt auf das Smartphone herunterladen, andere müssen zuerst auf einen Computer geladen werden.

Tippen Sie auf **URL erstellen**, um eine Download-Verknüpfung zu erstellen. Diese Verknüpfung können Sie dann auf den PC übertragen, um die Aktualisierung herunterzuladen und auszuführen. Siehe "Anschließen an einen PC" auf Seite 57.

Die Verknüpfung finden Sie im Ordner **Eigene Dokumente**. Tippen Sie auf **Start > Datei-Explorer > Benachrichtigungsmanager**. Sie können diese Verknüpfung auf den Computer übertragen und die Aktualisierung dann über die Internetverbindung des Computers herunterladen. Installieren Sie diese Aktualisierung entsprechend den Anweisungen, die Sie zu den Dateien erhalten.

Zeitplan erstellen

Sie können die Prüfung nach Aktualisierungen auch nach einem bestimmten Zeitplan ablaufen lassen.

1. Tippen Sie auf **Menü** und dann Einstellungen.
2. Aktivieren Sie die geplanten Benachrichtigungsaktualisierungen, und wählen Sie entweder Täglich oder Wöchentlich.
3. Zur Bestätigung und zum Speichern tippen Sie auf **OK**.



.....
Hinweis: Bevor Sie das Gerät zurücksetzen, stellen Sie zunächst sicher, dass Ihr Smartphone nicht gesperrt ist. Drücken Sie eine beliebige Taste oder tippen Sie auf den Bildschirm, und warten Sie ab, ob das Telefon reagiert.
.....

Smartphone zurücksetzen

Falls Ihr Smartphone nicht mehr auf Tastenbetätigungen oder Antippen des Bildschirms reagiert, ist es sinnvoll, das Gerät zurückzusetzen.



Hinweis: Bevor Sie das Gerät zurücksetzen, stellen Sie zunächst sicher, dass Ihr Smartphone nicht gesperrt ist. Drücken Sie eine beliebige Taste oder tippen Sie auf den Bildschirm, und warten Sie ab, ob das Telefon reagiert.

Zurücksetzen

Bei einem Kaltstart wird das RAM Ihres Smartphones gelöscht. Das entspricht etwa dem Ausschalten und wieder Einschalten eines Computers.



Wichtig: Damit Ihr Smartphone nicht beschädigt wird, setzen Sie das Gerät nur mit Hilfe des mitgelieferten Stylus zurück.

Drücken Sie mit der Spitze des Stiftes vorsichtig auf die Reset-Taste, die sich hinter der kleinen Öffnung an der Seite Ihres Smartphones befindet.

Werkseinstellungen



Warnung! Setzen Sie das Gerät nur dann auf die Werkseinstellungen zurück, wenn Ihr Smartphone nicht mehr mit anderen Rücksetzmethode**n** betriebsbereit gemacht werden kann.

Beim Zurücksetzen auf die Werkseinstellungen wird Ihr Smartphone wieder in den Zustand versetzt, in dem es das Werk verließ.



.....
Warnung! Dabei werden alle persönlichen Daten, alle im Telefon gespeicherten Kontakte und alle von Ihnen installierten Programme gelöscht.
.....

Wenn der Bildschirm auf die Stylus-Eingabe reagiert: Gehen Sie zu **Start > Dienstprogramme > Standardeinstellungen**. Lesen Sie die Warnung aufmerksam durch, geben Sie anschließend den Sicherheitscode in das leere Textfeld ein. Tippen Sie zum Fortsetzen auf **OK**.

Wenn der Bildschirm nicht auf die Stylus-Eingabe reagiert:

1. Schieben Sie die Stummschaltungstaste nach oben (in die Position Aus).
2. Halten Sie die Kamerataste gedrückt, und drücken Sie dabei kurz auf die Reset-Taste.
3. Halten Sie die Kamerataste so lange gedrückt, bis der 'Werkseinstellungen'-Bildschirm angezeigt wird.
4. Drücken Sie zum Fortfahren auf die Startseiten-Taste.

Kapitel 7: Zubehör und Tipps

Dieses Kapitel zeigt Ihnen, wie Sie Zubehör mit Ihrem Smartphone verwenden und bietet Ihnen nützliche Tipps zum Umgang mit dem Smartphone.

Verwenden des Headsets

Im Lieferumfang des Smartphones ist ein Headset mit eingebautem Mikrofon für die Freisprechfunktion beim Telefonieren enthalten.

Wenn Sie das Headset verwenden möchten, schließen Sie es an den mini USB-Anschluss des Smartphones an.

Wenn das Headset angeschlossen ist, wird der gesamte Ton über das Headset ausgegeben, und die Lautsprecher sind deaktiviert.

- Zum Annehmen eines Anrufes drücken Sie die silberne Taste am Mikrofon.
- Stellen Sie die Lautstärke mit dem integrierten Lautstärkereglern ein.
- Zum Auflegen drücken Sie die silberne Taste noch einmal.

Bluetooth-Headset verwenden

Durch die integrierte Bluetooth-Funktionalität können Sie sämtliche Bluetooth-Headsets mit Ihrem Smartphone verwenden. Dadurch können Sie bequem telefonieren, ohne das Telefon ständig in der Hand halten zu müssen, und es gibt keinen „Kabalsalat“.

So richten Sie Ihr Bluetooth-Headset ein:

1. Aktivieren Sie die Bluetooth-Funktionalität über den Kommunikationsmanager (siehe **“Kommunikationsmanager” auf Seite 46**).
2. Schließen Sie das Headset wie unter **“Neue Bluetooth-Verbindungen einrichten” auf Seite 49** beschrieben an.
3. Tippen Sie das Symbol Ihres Bluetooth-Headsets an.
4. Geben Sie Ihr Headset-Kennwort ein, tippen Sie anschließend auf **OK** oder drücken Sie die **OK**-Taste.
5. Tippen Sie zum Abschluss der Einstellungen auf **Fertigstellen**.

Wenn Sie einen ankommenden Anruf annehmen möchten, drücken Sie die Annehmen-Taste Ihres Bluetooth-Headsets.

Drücken Sie auf , um den Anruf zu beenden.



.....
Tip: Gerade im Auto leistet ein Bluetooth-Headset einen entscheidenden Beitrag zur Sicherheit. Allerdings können Sie Ihr Bluetooth-Headset natürlich auch zuhause oder im Büro benutzen, wenn Sie Ihr Smartphone nicht ständig mit sich herumtragen möchten. Unter optimalen Bedingungen (keine festen Hindernisse zwischen Telefon und Headset) erzielen Sie mit Bluetooth eine Reichweite von bis zu 10 Metern.
.....

Smartphone als Modem verwenden

Wenn eine PC-Verbindung besteht, können Sie Ihr Smartphone als Modem einsetzen und GPRS- oder UMTS-Verbindungen (wenn verfügbar) nutzen.

Sie können auch eine USB-Verbindung oder die Bluetooth-Funktion Ihres Smartphones einsetzen, um eine Verbindung

zum PC oder Notebook herzustellen und das Telefon als Modem zu nutzen. Zuerst müssen Sie eine Verbindung zu einem Internetanbieter am PC einrichten.

1. Klicken Sie auf **Start > Einstellungen > Systemsteuerung**.
2. Klicken Sie auf **Netzwerkverbindungen > Assistent für neue Verbindungen**.
3. Klicken Sie auf **Weiter**, um den Assistenten für neue Verbindungen zu starten.
4. Wählen Sie **Verbindung mit dem Internet herstellen**, und klicken Sie auf **Weiter**.
5. Wählen Sie **Verbindung manuell einrichten**, klicken Sie anschließend auf **Weiter**.
6. Wählen Sie **Verbindung mit einem DFÜ-Modem herstellen**, klicken Sie auf **Weiter**.
7. Geben Sie den Namen Ihres Internetanbieters ein, und klicken Sie auf **Weiter**.
8. Geben Sie die Rufnummer Ihres Internetanbieters ein. Diese Nummer muss mit *99# beginnen. Klicken Sie auf **Weiter**.
9. Sofern ein Bildschirm zur Verbindungsverfügbarkeit angezeigt wird, wählen Sie die gewünschte Option, und klicken auf **Weiter**.
10. Geben Sie Ihren Benutzernamen und Ihr Kennwort ein, und klicken Sie auf **Weiter**.
11. Klicken Sie zum Abschluss der Einstellungen auf **Fertig stellen**.

Nun können Sie eine Bluetooth-Verbindung zwischen dem PC und Ihrem Smartphone aufbauen. Wenn Sie vom PC aus auf das Internet zugreifen, wählt Ihr Smartphone die angegebene Rufnummer Ihres Internetanbieters an und stellt eine Verbindung her.



Wichtig: Es gibt Internetanbieter, die die Verwendung eines Smartphones als Modem über eine HSDPA-Verbindung nicht zulassen. Fragen Sie also vorher bei Ihrem Internetanbieter nach.

USB-Verbindung verwenden

1. Schließen Sie ActiveSync, sofern diese Anwendung gerade ausgeführt werden sollte. Dies unterstützt die richtige Funktion der Internetfreigabe.
2. Tippen Sie auf **Start** > **Programme** > **Internetfreigabe**.
3. Wählen Sie die Option USB aus dem Auswahlmü PC-Verbindung.
4. Wählen Sie Ihren Netzwerkverbindungstyp aus dem Auswahlmü Netzwerkverbindung.
5. Tippen Sie auf **Verbinden**.

Ihr Smartphone arbeitet nun als Modem.

Bluetooth-Verbindung verwenden

Auch über Bluetooth können Sie einen PC mit Ihrem Smartphone koppeln und sich darüber mit dem Internet verbinden. Aktivieren Sie die Bluetooth-Funktion mit dem Kommunikationsmanager (siehe **“Kommunikationsmanager“ auf Seite 46**), und stellen sicher, dass das Smartphone für andere Geräte erkennbar ist. Öffnen Sie dazu den Kommunikationsmanager, und tippen Sie auf **Einstellungen** > **Bluetooth**. Ändern Sie den Erkennbarkeitsstatus Ihres Geräts auf **Sichtbar**.

Sorgen Sie dafür, dass der Bluetooth-Adapter Ihres Computers eingeschaltet und betriebsbereit ist.

- Klicken Sie auf **Gerät hinzufügen**, und folgen Sie den Anweisungen des Assistenten zum Hinzufügen von Bluetooth-Geräten.

- Doppelklicken Sie auf den Gerätenamen Ihres Smartphones.
- Geben sie das Kennwort ein, wenn Sie dazu aufgefordert werden.
- Ihr Smartphone fragt nun nach, ob Sie eine Koppelung zulassen möchten, und fordert Sie anschließend zur Kennworteingabe auf. Geben Sie das zuvor festgelegte Kennwort ein, und tippen Sie auf **OK**.
- Windows verbindet sich nun automatisch mit Ihrem Smartphone und erkennt, welche Dienste zur Verfügung stehen.

Micro SD-Karte einlegen

Ihr Smartphone ist zur Erweiterung der Speicherkapazität mit einem Steckplatz für Micro SD-Karten ausgestattet.

Öffnen Sie den Deckel des MicroSD-Steckplatzes, legen Sie die MicroSD-Karte in den Steckplatz ein. Achten Sie darauf, dass die goldenen Kontakte oben liegen. Schieben Sie die Karte ein, bis sie einrastet.

Anhang

FAQ, Problemlösung und Fehlermeldungen

In diesem Abschnitt finden Sie Antworten auf häufig gestellte Fragen (FAQs), die Sie sich bei der Benutzung Ihres Smartphones vielleicht stellen. Zusätzlich finden Sie einfache Lösungsvorschläge bei Problemen.

| Aspekt | Frage | Antwort |
|-----------------|---|--|
| Audio | Warum gibt mein Gerät keinen Ton aus? | <p>Falls ein Headset angeschlossen ist, werden die Lautsprecher automatisch abgeschaltet. Trennen Sie das Headset ab.</p> <p>Schauen Sie nach, ob der Ton stummgeschaltet wurde. Tippen Sie auf eines der Symbole oben im Startbildschirm.</p> <p>Schauen Sie nach, ob die Lautstärke auf den Mindestwert eingestellt ist.</p> |
| Multimediateien | Warum kann ich meine Bilddateien nicht anzeigen lassen? | <p>Eventuell versuchen Sie ein Bild darzustellen, dessen Format nicht unterstützt wird. Weitere Informationen zu diesem Thema finden Sie “Multimedia“ auf Seite 84.</p> |

| Aspekt | Frage | Antwort |
|--------------------------------|--|---|
| | Warum werden meine Videodateien nicht angezeigt? | Möglicherweise versuchen Sie ein Video wiederzugeben, dessen Format nicht unterstützt wird. Weitere Informationen zu diesem Thema finden Sie "Multimedia" auf Seite 84. |
| | Warum werden meine Musikdateien nicht abgespielt? | Eventuell handelt es sich um eine Datei, die in einem nicht unterstützten Format vorliegt. Weitere Informationen zu diesem Thema finden Sie "Multimedia" auf Seite 84. |
| Systeminformation und Leistung | Wie kann ich die Betriebssystemversion meines Gerätes abrufen? | Tippen Sie auf Menü > Einstellungen > Telefon-Info , um die Betriebssystemversion (Kernel/Build-Nummer) und weitere Informationen zu Hardware und Software aufzurufen. |
| Energie | Das Gerät lässt sich nicht einschalten. | Möglicherweise ist der Akku leer. Laden Sie das Gerät auf. Weitere Informationen zu diesem Thema finden Sie "SIM-Karte einsetzen" auf Seite 12. |

| Aspekt | Frage | Antwort |
|--------|--|---|
| | Auch bei voller Akkuladung scheint sich der Akku übermäßig schnell zu entleeren. | Prüfen Sie die Energiesparoptionen. Tippen Sie auf Start > Einstellungen > System > Energie . Hier können Sie die Energiesparoptionen einstellen. |

Fehlermeldungen

| Fehlermeldung | Beschreibung |
|--|---|
| Verbindung abgebrochen | Aktion vom Anwender abgebrochen. |
| Service nicht verfügbar – bitte später erneut versuchen. | Das Netzwerk ist nicht stabil oder der Server reagiert nicht. Versuchen Sie es später noch einmal. |
| Verbindung nicht verfügbar – bitte Netzwerkeinstellungen überprüfen. | <p>Steht kein Pfad zum Ziel zur Verfügung. Bitte überprüfen Sie die Einstellungen unter Start > Einstellungen > Verbindungen.</p> <ol style="list-style-type: none"> 1. Falls Sie Ihr Smartphone über USB mit dem PC verbunden haben, überprüfen Sie sowohl die PC-Netzwerkeinstellungen als auch die ActiveSync-Einstellungen (bei USB-Verbindungen werden weder Wi-Fi noch GPRS/3G verwendet). <p>Hinweise: Zum Überprüfen Ihrer Netzwerkverbindung verbinden Sie sich mit dem Internet Explorer mit einer beliebigen Internetseite.</p> |

Technische Daten

Leistung

- E100: Qualcomm MSM 7225, 528 MHz
- E101: Qualcomm ESM 7225, 528 MHz
- Systemspeicher:
 - 256 MB SDRAM
 - 512 MB Flash ROM
- Betriebssystem: Microsoft Mobile® 6.5 Professional

Anzeige

- 3,2" TFT-LCD-Touchscreen
- Auflösung 400 x 240
- 65.000 Farben

Multimedia

- Stereoausgang in CD-Qualität
- Mikrofoneingang über Mini-USB
- Monolautsprecher (maximal 0,5 W)
- Mikrofon mit Kugelcharakteristik
- Unterstützte Formate

| Typ | Formate |
|-----------------|------------------------------|
| Audiowiedergabe | MP3, AAC, AMR |
| Klingelton | SP-MIDI, MIDI, AMR, MP3, AAC |
| Videoaufnahme | 3GP, MPEG-4, H.263, AVI |
| Videowiedergabe | 3GP, MPEG-4, H.263, H.264 |

USB-Anschluss

- 10-poliger Mini-USB-Anschluss
- USB-Client

- Netzteilanschluss (5 V, 1 A)

Konnektivität

E100

- Bluetooth 2.0+EDR
- GSM 850 / 900 / 1800 / 1900
- UMTS 900 / 2100 oder 850 / 1900 / 2100
- HSDPA / HSUPA / EDGE / GPRS

E101

- Bluetooth 2.0+EDR
- EDGE/GPRS/GSM 850 / 900 / 1800 / 1900

Kamera

- 2 Megapixel
- Festfokus

Erweiterung

- Micro SD-Kartensteckplatz
- Unterstützt SDHC (aktuell bis zu 16 GB)

GPS

- Eingebautes GPS
- Unterstützt AGPS

Akku

- Wiederaufladbarer, austauschbarer Lithium-Polymer-Akku mit hoher Ladedichte (1140 mAh)



.....
Hinweis: Die Akkubetriebszeiten hängen vom individuellen Stromverbrauch je nach Nutzung der Systemressourcen ab. Beispielsweise verkürzen ständig eingeschaltete

Hintergrundbeleuchtung oder Nutzung von leistungshungrigen Anwendungen die Akkubetriebszeit.

.....

Abmessungen

| | |
|---------|------------------|
| Höhe | 113 mm |
| Breite | 56 mm |
| Tiefe | 12,85 mm |
| Gewicht | 118 g (mit Akku) |

Warnungen und Sicherheitshinweise

- Benutzen Sie das Gerät nicht in der Nähe von Wasser und anderen Flüssigkeiten.
- Stellen Sie das Gerät nicht auf wacklige Unterlagen. Das Gerät kann schwer beschädigt werden, falls es herunterfällt.
- Schlitze und andere Öffnungen dienen der Belüftung, sorgen für zuverlässigen Betrieb des Gerätes und schützen vor Überhitzung. Solche Öffnungen dürfen keinesfalls blockiert oder abgedeckt werden. Achten Sie darauf, dass die Öffnungen nicht aus Versehen abgedeckt werden, wenn Sie das Gerät auf einer weichen Unterlage (z. B. Bett, Sofa, usw.) ablegen. Legen Sie das Gerät nie in der Nähe von Heizungen oder anderen Wärmequellen ab (dazu zählen auch Autos im Sonnenschein), schließen Sie es nicht ein, sofern nicht für gute Belüftung gesorgt ist.
- Schieben Sie niemals Gegenstände durch Öffnungen in das Gerät: Andernfalls kann es zu Kurzschlüssen kommen, die das Gerät zerstören und weitere Unfälle auslösen können. Lassen Sie niemals Flüssigkeiten auf oder in das Gerät gelangen.
- Damit es nicht zu Beschädigungen von internen Komponenten und zum Auslaufen des Akkus kommt, legen Sie das Gerät nicht an vibrierenden Stellen ab.
- Nutzen Sie das Gerät niemals bei sportlichen Aktivitäten, nicht beim Training und nicht an Stellen, an denen starke Vibrationen herrschen: Es kann zu Kurzschlüssen und weiteren Beschädigungen kommen; im schlimmsten Fall können auch Explosionen des Akkus nicht ausgeschlossen werden.

VORSICHT beim Hören von Musik

Halten Sie sich zum Schutz Ihres Gehörs an die folgenden Hinweise:

- Erhöhen Sie die Lautstärke nur schrittweise, bis eine für Sie angenehme Lautstärke erreicht ist.
- Drehen Sie die Lautstärke anschließend nicht weiter auf.
- Hören Sie nicht längere Zeit bei hoher Lautstärke.
- Drehen Sie die Lautstärke nicht auf, um Umgebungsgeräusche zu übertönen.
- Vermindern Sie die Lautstärke, wenn Sie Gesprächen von Personen in Ihrer Nähe nicht mehr folgen können.

Hinweise zum Akku

Ihr Gerät ist mit einem Lithium-Polymer-Akku ausgestattet. Verwenden Sie solche Akkus nicht an feuchten Stellen und nicht in der Nähe von ätzenden Substanzen. Legen Sie das Gerät nicht in der Nähe von Wärmequellen und nicht an Orten ab, an denen hohe Temperaturen auftreten können, in direktes Sonnenlicht, in Mikrowellengeräte, setzen Sie es nicht unter Druck und setzen Sie es keinen Temperaturen über 60 °C aus. Bei Nichtbeachtung dieser Hinweise kann der Akku auslaufen, sich erhitzen, zu brennen beginnen, explodieren und schwere Verletzungen und Schäden verursachen. Stechen Sie nicht in den Akku, versuchen Sie nicht, ihn zu öffnen oder anderweitig zu zerlegen. Falls der Akku auslaufen sollte und Sie mit der ausgelaufenen Flüssigkeit in Berührung kommen, spülen Sie die betroffene Stelle gründlich mit Wasser und suchen unverzüglich einen Arzt auf. Zu Ihrer Sicherheit und zur Schonung des Akkus lässt sich das Gerät nicht bei niedrigen (unter 0 °C) und hohen Temperaturen (über 45 °C) aufladen.

Ein neuer Akku erreicht seine volle Kapazität erst nach zwei oder drei vollständigen Lade- und Entladezyklen. Ein Akku

lässt sich hundert Male wieder aufladen, verschleißt aber dennoch im Laufe der Zeit. Kaufen Sie einen neuen Akku, wenn sich Sprech- und Bereitschaftszeiten deutlich verkürzen. Nutzen Sie ausschließlich von Acer zugelassene Akkus, laden Sie Akkus nur mit Ladegeräten auf, die von Acer speziell für dieses Gerät zugelassen wurden.

Trennen Sie das Netzteil von der Steckdose und vom Gerät, wenn Sie es nicht benutzen. Laden Sie einen vollständig geladenen Akku nicht weiter auf – bei Überladung verkürzt sich die Lebensdauer. Auch ein nicht benutzter Akku entlädt sich langsam mit der Zeit. Falls der Akku komplett entladen sein sollte, kann es ein paar Minuten dauern, bis die Ladeanzeige im Display erscheint. Erst dann sind Anrufe möglich.

Nutzen Sie den Akku ausschließlich für seinen bestimmungsgemäßen Zweck. Nutzen Sie niemals beschädigte Akkus oder Ladegeräte.

Akku nicht kurzschließen. Es kann zu unbeabsichtigten Kurzschlüssen kommen, wenn Metallgegenstände wie Münzen, Klammern oder Kugelschreiber in direkten Kontakt mit den positiven (+) und negativen Kontakten (-) des Akkus geraten. (Diese Kontakte sehen wie Metallstreifen aus.) Dies kann beispielsweise geschehen, wenn Sie einen Ersatzakku in der Tasche oder Brieftasche transportieren. Ein Kurzschluss der Anschlüsse kann den Akku und/oder den verbindenden Gegenstand beschädigen.

Werden Akkus an heißen oder kalten Orten abgelegt – beispielsweise in geschlossenen Fahrzeugen im Sommer oder Winter – reduziert sich die Kapazität und die Lebenserwartung des Akkus. Versuchen Sie grundsätzlich, den Akku bei Temperaturen zwischen 15 °C und 25 °C aufzuladen. Es kann vorkommen, dass ein Gerät auch bei komplett geladenem, aber zu heißem oder zu kaltem, Akku vorübergehend nicht funktioniert. Die Akkuleistung ist insbesondere bei

Temperaturen weit unterhalb des Gefrierpunktes stark eingeschränkt.

Entsorgen Sie Akkus nicht durch Verbrennen. Es besteht Explosionsgefahr. Auch bei Beschädigungen können Akkus unter Umständen explodieren. Entsorgen Sie Akkus gemäß örtlichen Vorschriften. Nutzen Sie vorzugsweise Recyclingeinrichtungen. Nicht mit dem Hausmüll entsorgen.

Akku austauschen

Ihr Smartphone arbeitet mit Lithiumakkus. Tauschen Sie den Akku gegen einen Akku des mit dem Produkt gelieferten Typs aus. Die Verwendung von anderen Akkus kann Brände oder Explosionen auslösen.



.....
Warnung! Akkus können explodieren, wenn sie nicht sachgerecht behandelt werden. Nicht zerlegen, nicht durch Verbrennen entsorgen! Von Kindern fernhalten. Halten Sie sich bei der Entsorgung von gebrauchten Akkus an örtliche Vorschriften.
.....

Zusätzliche Sicherheitshinweise

Ihr Gerät oder sein Zubehör können Kleinteile enthalten. Bewahren Sie diese Dinge Außerhalb der Reichweite von Kindern auf.

Einsatzumgebung



.....
Warnung! Aus Sicherheitsgründen schalten Sie sämtliche Funkeinrichtungen ab, wenn Sie Ihr unter den folgenden Bedingungen nutzen. Zu den Funkeinrichtungen zählen unter anderem: Drahtlosnetzwerk (WLAN), Bluetooth und/oder 3G.
.....

schalten Sie das Gerät grundsätzlich ab, wenn die Nutzung untersagt ist oder die Nutzung zu Störungen oder Gefährdungen führen kann. Nutzen Sie das Gerät nur in den

üblichen Betriebspositionen. Dieses Gerät erfüllt die Richtlinien zur HF-Aussetzung, wenn es auf normale Weise genutzt wird und sich seine Antenne mindestens 1,5 cm vom Körper entfernt befindet. Decken Sie die Antenne nicht mit Metallgegenständen ab, sorgen Sie für die Einhaltung des oben erwähnten Abstands zum Körper. Um erfolgreich Datendateien oder Mitteilungen übertragen zu können, ist eine gute Netzwerkverbindung erforderlich. In bestimmten Fällen kann die Übertragung von Datendateien oder Mitteilungen verzögert werden, bis eine solche Verbindung zur Verfügung steht. Achten Sie darauf, dass der oben angegebene Mindestabstand bis zum Abschluss der Übertragung grundsätzlich eingehalten wird. Teile des Gerätes sind magnetisch. Metallische Materialien können vom Gerät angezogen werden, Personen mit Hörgeräten sollten das Gerät nicht an das mit einem Hörgerät ausgestattete Ohr halten. Legen Sie keine Kreditkarten und andere magnetische Speichermedien in der Nähe des Gerätes ab, da dadurch die darauf gespeicherten Daten gelöscht werden können.

Medizinische Geräte

Der Betrieb jeglicher Sendegeräte einschließlich Mobiltelefonen kann die Funktionalität nicht ausreichend abgeschirmter medizinischer Geräte beeinträchtigen. Wenden Sie sich an einen Arzt oder an den Hersteller des medizinischen Gerätes, wenn Sie herausfinden möchten, ob das jeweilige Gerät ausreichend gegen externe HF-Einstrahlung abgeschirmt ist, oder Sie weitere Fragen haben. Schalten Sie das Gerät in Gesundheitspflegeeinrichtungen ab, wenn Sie durch Personen oder andere Hinweise dazu aufgefordert werden. In Krankenhäusern und anderen Gesundheitspflegeeinrichtungen können Geräte eingesetzt werden, die empfindlich auf externe HF-Einstrahlung reagieren.

Herzschrittmacher. Herzschrittmacher Hersteller von Herzschrittmachern empfehlen einen ständig einzuhaltenden Minimalabstand von 15,3 cm zwischen Sender und Herzschrittmacher, damit es nicht zu möglichen Störungen des Herzschrittmachers kommt. Diese Empfehlungen entsprechen den unabhängigen Forschungsergebnissen und Empfehlungen der Wireless Technology Research. Personen mit Herzschrittmachern sollten sich an folgende Hinweise halten:

- Halten Sie grundsätzlich einen Minimalabstand von 15,3 cm zwischen Gerät und Herzschrittmacher ein.
- Tragen Sie das Gerät nicht in der Nähe Ihres Herzschrittmachers, wenn es eingeschaltet ist. Falls Sie Störungen befürchten, schalten Sie das Gerät ab und wechseln seine Position.

Hörgeräte. Geräte können durch bestimmte digitale Sendegeräte beeinflusst werden. Bitte wenden Sie sich an Ihren Dienstleister, falls Störungen auftreten sollten.

Fahrzeuge

HF-Signale können falsch installierte oder nicht ausreichend abgeschirmte elektronische Systeme (beispielsweise elektronische Kraftstoffeinspritzung, Antiblockiersystem, Tempomat, Air Bags) in Motorfahrzeugen beeinflussen. Wenn Sie weitere Informationen wünschen, fragen Sie bitte beim Hersteller Ihres Fahrzeugs/Ihres Zusatzgerätes oder in einer entsprechenden Vertriebsniederlassung nach. Das Gerät sollte nur von qualifizierten Fachkräften in Fahrzeugen installiert und gewartet werden. Unsachgemäße Installation oder Wartung kann gefährlich sein und Gerätegarantien erlöschen lassen. Überprüfen Sie regelmäßig den ordnungsgemäßen Einbau/die ordnungsgemäße Funktionsweise sämtlicher Sendegeräte innerhalb Ihres Fahrzeugs. Lagern und transportieren Sie keine entflammenden Flüssigkeiten, Gase oder explosiven Materialien in dem Bereich des Fahrzeugs, in dem sich das Gerät oder daran angeschlossene Teile befinden. Bei mit Airbags ausgestatteten Fahrzeugen beachten Sie bitte, dass sich Airbags mit Wucht entfalten. Platzieren Sie keine Gegenstände, auch keine fest eingebauten oder tragbaren Sendegeräte, über dem Airbag oder in seinem Entfaltungsbereich. Bei falscher Installation von Geräten innerhalb des Fahrzeugs können bei der Entfaltung des Airbags schwere Verletzungen auftreten. Die Nutzung Ihres Gerätes in Flugzeugen ist untersagt. Schalten Sie das Gerät ab, bevor Sie ein Flugzeug besteigen. Die Nutzung von Sendegeräten in Flugzeugen kann den Flugbetrieb gefährden und rechtliche Konsequenzen nach sich ziehen.

Explosionsgefährdete Umgebungen (Ex-Umgebungen)

Schalten Sie Ihr Gerät ab, wenn Sie Bereiche betreten, in denen möglicherweise Explosionsgefahr besteht. Beachten Sie

sämtliche diesbezüglichen Hinweisschilder und Vorschriften. Zu explosionsgefährdeten Bereichen zählen auch Stellen, an denen Sie aufgefordert werden, den Motor Ihres Kraftfahrzeugs abzustellen. Bei Funkenbildung in solchen Bereichen kann es zu Explosionen oder Bränden mit Verletzungen oder Todesfolge kommen. Schalten Sie das Gerät an Tankstellen und in Werkstätten ab. Beachten Sie Verbote zur Nutzung von Sendegeräten an Kraftstofflager- und Ausgabestellen sowie in chemietechnischen Einrichtungen. Nutzen Sie keine Sendegeräte an Stellen, an denen Sprengungen ausgeführt werden. Explosionsgefährdete Umgebungen sind meistens, jedoch nicht immer, klar gekennzeichnet. Zu solchen Umgebungen zählen das Unterdeck von Booten, Einrichtungen zum Lagern und Transportieren von Chemikalien, mit Flüssiggas betriebene Fahrzeuge sowie Bereiche, in denen Chemikalien oder Korn-, Staub- oder Metallpartikel in der Luft liegen.

Halten Sie sich an sämtliche Verbote. Nutzen Sie das Gerät nicht in der Nähe von Sprengungen.

Notrufe

Wichtig: Mobiltelefone wie Ihr Gerät arbeiten mit Funksignalen, drahtlosen Netzwerken, Überlandleitungen und benutzerdefinierten Funktionen. Daher können Verbindungen zu jeder Zeit und unter sämtlichen Bedingungen nicht garantiert werden. Verlassen Sie sich niemals allein auf mobile Sendegeräte, wenn es auf lebenswichtige Kommunikation wie bei medizinischen Notfällen ankommt.

So tätigen Sie einen Notruf:

1. Schalten Sie das Gerät ein, sofern es ausgeschaltet sein sollte. Prüfen Sie auf nutzbare Signalstärke. In manchen Funknetzen muss eine gültige SIM-Karte im Gerät eingelegt sein.

2. Drücken Sie so oft auf die Ende-Taste, bis auf dem Bildschirm eine Telefonnummer eingegeben werden kann.
3. Geben Sie die an Ihrem Aufenthaltsort gültige Notfallrufnummer ein. Notfallrufnummern sind lokal unterschiedlich.
4. Drücken Sie auf die Anrufen-Taste.

Wenn bestimmte Funktionen aktiv sind, müssen Sie diese eventuell zunächst abschalten, bevor Sie einen Notruf führen können. Weitere Informationen dazu erhalten Sie in der Bedienungsanleitung oder von Ihrem Netzbetreiber.

Bei Notrufen achten Sie darauf, sämtliche notwendigen Informationen so exakt wie möglich anzugeben. Ihr mobiles Gerät ist eventuell das einzige Kommunikationsmittel am Unfallort. Beenden Sie den Anruf erst nach Aufforderung.

Hinweise zu Entsorgung und Recycling

Entsorgen Sie dieses elektronische Gerät nicht mit dem regulären Hausmüll.

Durch sachgerechte Entsorgung des Gerätes leisten Sie einen entscheidenden Beitrag zum Umweltschutz. Weitere Informationen zur Entsorgung von elektrischen und elektronischen Geräten (WEEE-Richtlinie) finden Sie unter:

<http://www.acer-group.com/public/Sustainability/sustainability01.htm>

Hinweise zu Quecksilber

Projektoren und elektronische Produkte mit einem LCD/CRT-Bildschirm:

Die Lampen im Inneren des Produktes enthalten Quecksilber und müssen gemäß lokal gültigen Vorschriften entsorgt werden. Weitere Informationen finden Sie bei der Electronic Industries Alliance unter www.eiae.org. Hinweise zur Lampenspezifischen Entsorgung finden Sie unter www.lamprecycle.org.



Die richtige Pflege Ihres Smartphones

1. **Achten Sie darauf**, dass der Bildschirm Ihres Smartphones nicht verkratzt. Halten Sie den Bildschirm sauber. Verwenden Sie zum Bedienen des Smartphones Ihre Finger oder Fingernägel. Benutzen Sie niemals normale

- Kugelschreiber, Stifte oder sonstige scharfe oder spitze Gegenstände.
2. Setzen Sie Ihr Smartphone **keinesfalls** Regen oder sonstiger Feuchtigkeit aus. Achten Sie darauf, dass keine Feuchtigkeit durch die Bedienfeldtasten oder die Erweiterungssteckplätze eindringt. Behandeln Sie Ihr Smartphone ganz allgemein wie jedes andere Mobiltelefon oder elektronische Gerät.
 3. Lassen Sie Ihr Smartphone **nicht** fallen, setzen Sie es keinen starken Stößen oder Erschütterungen aus. Stecken Sie das Smartphone nicht in die Gesäßtasche.
 4. Setzen Sie Ihr Smartphone **keinesfalls** extremen Temperaturen aus. Legen Sie Ihr Smartphone beispielsweise nicht an heißen oder sehr kalten Tagen auf dem Armaturenbrett eines Fahrzeuges ab. Achten Sie zusätzlich auf einen gehörigen Abstand zu Heizungen und anderen Wärmequellen.
 5. Benutzen und lagern Sie Ihr Smartphone **nicht** an staubigen, feuchten oder gar nassen Orten.
 6. **Reinigen** Sie Ihr Smartphone mit einem weichen, leicht angefeuchteten Tuch. Falls der Bildschirm verschmutzt ist, reinigen Sie ihn mit einem weichen Tuch, das Sie zuvor ganz leicht mit Wasser und etwas Fensterreiniger anfeuchten.
 7. Drücken Sie **nicht** mit Kraft auf den Bildschirm, andernfalls kann der Bildschirm brechen.

Sicherheitsvorschriften

Konformität mit russischer
gesetzlicher Zertifizierung



Hinweise zu LCD-Bildpunkten
(Pixel)

Das LCD-Gerät wurde unter Einsatz hoch präziser Fertigungstechniken hergestellt. Dennoch kann es vorkommen, dass einzelne Pixel dauerhaft leuchten oder als schwarze oder rote Punkte erscheinen. Ein solches Vorkommen wirkt sich nicht auf das aufgezeichnete Bild aus und stellt keine Fehlfunktion dar.

Rechtliche Hinweise zu Funkgeräten



.....
Hinweis: Die folgenden rechtlichen Informationen gelten nur für Modelle mit drahtlosen LAN- und/oder Bluetooth-Funktionen.
.....

Allgemein

Das Produkt erfüllt sämtliche Anforderungen der Hochfrequenz- und Sicherheitsstandards in allen Ländern bzw. Regionen, in denen seine drahtlose Nutzung zugelassen ist. Je nach Konfiguration enthält das Produkt möglicherweise drahtlose Funkgeräte (wie z. B. WLAN- und/oder Bluetooth-Module). Die folgenden Informationen gelten für Produkte mit solchen Geräten.

Zertifikatinformation (SAR)

Dieses Gerät erfüllt die EU-Vorgaben (1999/519/EU) zum gesundheitlichen Schutz der Öffentlichkeit vor elektromagnetischen Feldern.

Die Grenzwerte sind Teil umfangreicher Empfehlungen zum Schutz der Öffentlichkeit. Diese Empfehlungen wurden von unabhängigen wissenschaftlichen Organisationen auf der Grundlage ordnungsgemäßer und gründlicher Auswertung wissenschaftlicher Studien entwickelt und überprüft. Um die Sicherheit sämtlicher Personen unabhängig von Alter und Gesundheitszustand zu gewährleisten, enthalten diese Grenzwerte einen Sicherheitsspielraum.

Bevor Funkgeräte in den Verkehr gebracht werden können, muss deren Übereinstimmung mit europäischen Vorschriften und Grenzwerten bestätigt werden, erst dann darf das CE-Zeichen angebracht werden.

Die Maßeinheit des vom Europäischen Rat empfohlenen Grenzwertes für Mobiltelefone ist die spezifische Absorptionsrate ("Specific Absorption Rate" (SAR)). Dieser SAR-Grenzwert liegt bei 2 W/kg, gemittelt über 10 g Körpergewebe. Dies entspricht den Vorgaben der International Commission on Non-Ionizing Radiation Protection (ICNIRP) und wurde in die europäische Richtlinie EN 50360 für mobile Funkgeräte aufgenommen. Die SAR-Vorschrift für Mobiltelefone entspricht dem Europäischen Standard EN 62209-1. Der maximale SAR-Wert wird beim Spitzenausgabewert aller Frequenzbänder der Mobiltelefone ermittelt. Während der Nutzung liegt der tatsächliche SAR-Wert gewöhnlich weit unterhalb des Maximalwertes, da Mobiltelefone mit unterschiedlichen Ausgangsleistungen arbeiten. Es wird nur so viel Leistung aufgewendet, wie zur Verbindung mit dem Netzwerk erforderlich ist. Im allgemeinen gilt Folgendes: Je näher Sie sich an einer Basisstation befinden, desto geringer die Ausgangsleistung Ihres Mobiltelefons. Nach Tests ergaben sich die folgenden SAR-Werte:

E100

| CE | | NCC | |
|-----------------|-------------------|-----------------|-------------------|
| Kopf (W/kg 10g) | Körper (W/kg 10g) | Kopf (W/kg 10g) | Körper (W/kg 10g) |
| 0.732 | 1,37 (2,5 cm) | 0.732 | NA |

E101

| CE | | NCC | |
|-----------------|-------------------|-----------------|-------------------|
| Kopf (W/kg 10g) | Körper (W/kg 10g) | Kopf (W/kg 10g) | Körper (W/kg 10g) |
| 0.747 | 1,5 (2,5 cm) | 0.747 | NA |

NCC-Warnung

警語

經型式認證合格之低功率射頻電機，非經許可，公司、商號或使用者均不得擅自變更頻率，加大功率或變更原設計之特性及功能

低功率射頻電機之使用不得影響飛航影響安全及干擾合法通信，經發現有干擾現象時，應立即停用，並改善至無干擾時方得繼續使用

前項合法通信，指一電信法規規定作業之無線電通信低功率射頻電機需忍受合法通信或工業，科學及醫療用電波輻射性電機設備之干擾

Hinweis zum Lithium-Ionen-Akku



ATTENZIONE! Rischio di esplosione della batteria se sostituita in modo errato. Sostituire la batteria con un una di tipo uguale o equivalente consigliata dalla fabbrica. Non disperdere le batterie nell'ambiente.



VORSICHT! Explosionsgefahr bei unsachgemäßen Austausch der Batterie. Ersatz nur durch denselben oder einem vom Hersteller empfohlenem ähnlichen Typ. Entsorgung gebrauchter Batterien nach Angaben des Herstellers.



ADVARSEL! Lithiumbatteri - Eksplosionsfare ved fejlagtig håndtering. Udskiftning må kun ske med batteri af samme fabrikat og type. Levér det brugte batteri tilbage til leverandøren.



VARNING! Explosionsfara vid felaktigt batteribyte. Använd samma batterityp eller en ekvivalent typ som rekommenderas av apparattillverkaren. Kassera använt batteri enligt fabrikantens instruktion.



VAROITUS! Paristo voi räjähtää, jos se on virheellisesti asennettu. Vaihda paristo ainoastaan laitevalmistajan suosittelemaan tyyppiin. Hävitä käytetty paristo valmistagan ohjeiden mukaisesti.



ATTENTION ! Il y a danger d'explosion s'il y a remplacement incorrect de la batterie. Remplacer uniquement avec une batterie du même type ou d' un type équivalent recommandé par le constructeur. Mettre au rebut les batteries usagées conformément aux instructions du fabricant.



ADVARSEL! Eksplosjonsfare ved feilaktig skifte av batteri. Benytt samme batteritype eller en tilsvarende type anbefalt av apparatfabrikanten. Brukte batterier kasseres i henhold til fabrikantens instruksjoner.

Date: August 14, 2009

Declaration of Conformity

We, Acer Incorporated,
of 8F., No. 88, Sec. 1, Hsin Tai Wu Rd. Hsichih Taipei Hsien 221, Taiwan
Declare under sole responsibility that the product:

Model: E100

Description: Smart HandHeld

To which this declaration relates, is in conformity with the following standards and/or other normative documents:

- EN 301 511 V9.0.2
- EN 300 328 V1.7.1
- EN 301 908-1/ -2 V3.2.1
- EN 300 440-1 V1.4.1/ EN300 440-2 V1.2.1
- EN 301 489-1 V1.8.1/ -3 V1.4.1/ -7 V1.3.1/ -17 V1.3.2/ -24 V1.4.1
- EN 55022:2006+ A1:2007 Class B; EN 55024:1998/A1:2001/A2:2003
- EN 60950-1:2006
- EN 50332-1:2000/ -2: 2003
- EN 50360:2001/ EN 62209-1:2006/ EN62311:2008/ OET65C

We hereby declare that the above named product is in conformance with all the essential requirements of the R&TTE Directive (99/5/EC) issued by the Commission of the European Community.

The conformity assessment procedure referred to in Article 10 and detailed in Annex [IV] of directive 1999/5/EC has been followed related to Articles

- R&TTE Article 3.1 (a) Health and Safety
- R&TTE Article 3.1 (b) EMC
- R&TTE Article 3.2 Spectrum Usage

with the involvement of the following Notified Body:

CETECOM, Untertuerkheimer Str. 6 – 10 66117 Saarbruecken

Identification mark: **0682** (Notified Body) CE

The technical documentation relevant to the above equipment will be held at:

Acer Incorporated

8F., No. 88, Sec. 1, Hsin Tai Wu Rd. Hsichih Taipei Hsien 221, Taiwan

Authorized Person:



Name: Harriot Lee

Date: August 14, 2009

Declaration of Conformity

We, Acer Incorporated,
of 8F., No. 88, Sec. 1, Hsin Tai Wu Rd. Hsichih Taipei Hsien 221, Taiwan
Declare under sole responsibility that the product:
Model: E101
Description: Smart HandHeld

To which this declaration relates, is in conformity with the following standards and/or other normative documents:

- EN 301 511 V9.0.2
- EN 300 328 V1.7.1
- EN 300 440-1 V1.4.1/ EN300 440-2 V1.2.1
- EN 301 489-1 V1.8.1/ -3 V1.4.1/ -7 V1.3.1/ -17 V1.3.2
- EN 55022:2006+ A1:2007 Class B; EN 55024:1998/A1:2001/A2:2003
- EN 60950-1:2006
- EN 50332-1:2000/ -2: 2003
- EN 50360:2001/ EN 62209-1:2006/ EN62311:2008/ OET65C

We hereby declare that the above named product is in conformance with all the essential requirements of the R&TTE Directive (99/5/EC) issued by the Commission of the European Community.

The conformity assessment procedure referred to in Article 10 and detailed in Annex [IV] of directive 1999/5/EC has been followed related to Articles

- R&TTE Article 3.1 (a) Health and Safety
- R&TTE Article 3.1 (b) EMC
- R&TTE Article 3.2 Spectrum Usage

with the involvement of the following Notified Body:

CETECOM, Untertuerkheimer Str. 6 – 10 66117 Saarbruecken

Identification mark: **0682** (Notified Body) CE

The technical documentation relevant to the above equipment will be held at:

Acer Incorporated
8F., No. 88, Sec. 1, Hsin Tai Wu Rd. Hsichih Taipei Hsien 221, Taiwan
Authorized Person:

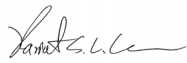

Name: Harriot Lee

| | |
|-------------------------------|--------|
| A | |
| ActiveSync | |
| synchronisieren | 58 |
| Akku | |
| aufladen | 12 |
| Informationen | 85 |
| Aktualisierungen | 70 |
| Anklopfen | 52 |
| Anrufe | |
| abweisen | 23 |
| annehmen | 22 |
| aus anderen Anwendungen | 21 |
| beenden | 23 |
| Bildschirm-Optionen | 22 |
| halten | 23 |
| umschalten | 23 |
| Anrufsperr | 51 |
| Anrufverlauf | 20 |
| Optionen | 25 |
| Anrufweiterleitung | 51 |
| Ansichten | 10 |
| Anwendungstasten | 12, 66 |
| Aufgaben | 58 |
| auspacken | 9 |
| B | |
| Beleuchtungseinstellungen | 65 |
| benennen | 64 |
| Bildschirmoptionen | 70 |
| Bildschirmtastatur | 28 |
| Bildschirm-Zehnertastatur | 20 |
| Bluetooth | |
| Einstellungen | 48 |
| Headset | 75 |
| Kontakte senden | 54 |
| Verbindungen | 49 |
| D | |
| Display | 84 |
| E | |
| Eingabeoptionen | 30 |
| einschalten | 15 |
| F | |
| FAQ | 81 |
| Fehlermeldungen | 81 |
| Flugmodus | 45 |
| Fotos und Videos | |
| bearbeiten | 43 |
| Freisprechen | 24 |
| G | |
| GPRS | 48, 76 |
| H | |
| Heute-Bildschirm | 64 |
| Hilfe | |
| Informationen | 6 |
| Menüs | 6 |
| K | |
| Kalender | 58 |
| Kamera | |
| ein- und ausschalten | 22 |
| Fotos aufnehmen | 41 |
| Fotos bearbeiten | 43 |
| Informationen | 85 |
| Kameras bei einem | |
| Videoanruf wechseln | 22 |
| Symbole und Indikatoren | 39, 40 |
| unterstützte Formate | 42 |
| Videos aufnehmen | 41 |
| Klänge und Benachrichtigungen | 65 |
| Klingeltöne | 52 |
| Konnektivität | 84 |
| Kontakte | |
| einen Kontakt anrufen | 20 |
| hinzufügen und bearbeiten | 52 |
| Klingeltöne zuweisen | 52 |
| löschen | 54 |
| L | |
| Lautstärke | |
| einstellen | 64 |
| LED-Anzeigen | 12 |
| Leistung | 84 |
| M | |
| Merkmale | 5 |
| Mikrofonlautstärke | 68 |

| | | | |
|---------------------------------|----|---------------------------------|----|
| MMS-Mitteilungen | 33 | Software-Aktualisierungen | 70 |
| N | | Sprachanrufe | |
| Netz | | der Sprachanruf-Bildschirm | |
| auswählen | 48 | | 22 |
| P | | Stift | 27 |
| PC-Verbindung | 57 | Systemzertifikate | 67 |
| Problemlösung | 81 | T | |
| R | | Technische Daten | 83 |
| Regionaleinstellungen | 69 | Telefon | |
| Rufnummern im Ausland .. 21, 24 | | Einstellungen | 50 |
| Rufnummerübermittlung | 51 | Verbindungen | 47 |
| S | | U | |
| SD-Karte | 79 | USB-Anschluss | 84 |
| Informationen | 85 | V | |
| Sicherheitsvorschriften | 87 | Verbindungen | |
| SIM-Werkzeuge | 55 | verwalten | 50 |
| Software | | W | |
| entfernen | 69 | Windows Media Player | 60 |
| Liste | 87 | Wortvervollständigung | 29 |