



**LG**

Life's Good

DEUTSCH  
ENGLISH

Benutzerhandbuch

User Guide

**LG L Fino**

LG-D290n





# Benutzerhandbuch

- Die Displays und Abbildungen können von denen auf Ihrem richtigen Telefon abweichen.
- Der Inhalt dieser Anleitung kann je nach Modell variieren, abhängig von der Software des Mobiltelefons oder dem Dienstanbieter. Alle Informationen in diesem Dokument können ohne vorherige Ankündigung geändert werden.
- Dieses Gerät wird wegen seiner Touchscreen-Tastatur für Sehbehinderte nicht empfohlen.
- Copyright © 2014 LG Electronics, Inc. Alle Rechte vorbehalten. LG und das LG-Logo sind eingetragene Marken der LG Group und deren zugehöriger Unternehmen. Alle anderen Marken sind Eigentum ihrer jeweiligen Inhaber.
- Google™, Google Maps™, Gmail™, YouTube™, Hangouts™ und Play Store™ sind Marken von Google, Inc.

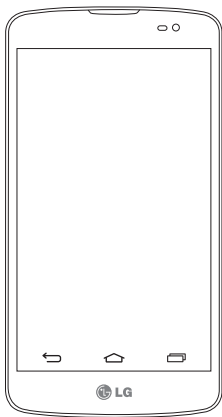

# Inhaltsverzeichnis

<b>Richtlinien für den sicheren und effizienten Gebrauch</b> .....	<b>5</b>	Mobildatenverbindung Ihres Telefons freigeben.....	36
<b>Wichtiger Hinweis</b> .....	<b>13</b>	Wi-Fi Direct.....	38
<b>Ihr neues Mobiltelefon</b> .....	<b>18</b>	PC-Verbindungen mit einem USB-Kabel.....	38
Telefonübersicht.....	18	<b>Anrufe</b> .....	<b>39</b>
Einsetzen der SIM-Karte und des Akkus.....	20	Sprachanruf tätigen.....	39
Telefon aufladen.....	22	Kontakte anrufen.....	39
Speicherkarte verwenden.....	23	Annehmen oder Abweisen eines Anrufs.....	39
Bildschirm sperren und entsperren.....	25	Hörerlautstärke anpassen.....	39
<b>Ihr Homescreen</b> .....	<b>26</b>	Neuer Anruf.....	40
Touchscreen-Tipps.....	26	Anruflisten anzeigen.....	40
Homescreen.....	27	Anrufeinstellungen.....	40
Erweiterter Homescreen.....	27	<b>Kontakte</b> .....	<b>41</b>
Homescreen anpassen.....	28	Kontakte suchen.....	41
Zu den zuletzt verwendeten Anwendungen zurückkehren.....	29	Neuen Kontakt hinzufügen.....	41
Benachrichtigungs-Panel.....	29	Favoritenliste.....	41
Öffnen des Benachrichtigungs-Panels.....	30	Eine Gruppe erstellen.....	42
Anzeigesymbole auf der Statusleiste.....	30	<b>Nachrichten</b> .....	<b>43</b>
Bildschirmtastatur.....	32	Nachrichten senden.....	43
Buchstaben mit Akzent eingeben.....	32	Gruppiert.....	44
<b>Google-Konto einrichten</b> .....	<b>33</b>	Nachrichteneinstellungen ändern.....	44
<b>Mit Netzwerken und Geräten verbinden</b> .....	<b>34</b>	<b>E-Mail</b> .....	<b>45</b>
Wi-Fi.....	34	E-Mail-Konto verwalten.....	45
Verbindung zu Wi-Fi-Netzwerken herstellen.....	34	Arbeiten mit Kontoordnern.....	45
Wi-Fi aktivieren und eine Verbindung zu einem Wi-Fi-Netzwerk herstellen.....	34	E-Mail-Nachrichten verfassen und senden.....	46
Bluetooth.....	35	<b>Kamera und Video</b> .....	<b>47</b>
		Der Sucher.....	47
		Erweiterte Einstellungen.....	48

Ein Foto machen .....	48	<b>Dienstprogramme .....</b>	<b>65</b>
Nach der Aufnahme des Fotos .....	49	Wecker einstellen.....	65
Fotos mit Gesten .....	50	Taschenrechner.....	65
Verwenden des Panoramamodus.....	50	Hinzufügen eines neuen Termins .....	65
Ein Video aufnehmen.....	51	Sprachmemo .....	66
Nach der Aufnahme des Videos .....	51	Ton- und Sprachaufnahme .....	66
Aus Ihrer Galerie .....	52	<b>Aufgaben .....</b>	<b>66</b>
<b>Funktionen .....</b>	<b>53</b>	ThinkFree Viewer.....	66
Gästemodus .....	53	Google+ .....	67
Knock-Code .....	53	Sprachsuche .....	67
KnockON .....	53	Downloads .....	67
QuickMemo+ .....	54	<b>LG SmartWorld .....</b>	<b>68</b>
Verwenden der Optionen für QuickMemo+ .....	55	So gelangen Sie von Ihrem Telefon zu LG	
Anzeige des gespeicherten QuickMemo+ .....	56	SmartWorld .....	68
QSlide .....	56	<b>Das Internet .....</b>	<b>69</b>
Smart Keyboard .....	57	<b>Internet .....</b>	<b>69</b>
Live-Zoom.....	58	Verwenden der Internet-Symboleiste .....	69
<b>Multimedia .....</b>	<b>59</b>	Anzeigen von Webseiten.....	69
<b>Galerie .....</b>	<b>59</b>	Öffnen einer Seite .....	69
Anzeigen von Bildern.....	59	Lesezeichen .....	70
Wiedergabe von Videos .....	59	Verlauf .....	70
Fotos bearbeiten .....	61	<b>Chrome .....</b>	<b>70</b>
Fotos/Videos löschen .....	61	Anzeigen von Webseiten.....	70
Festlegen als Hintergrund.....	61	Öffnen einer Seite .....	70
<b>Musik.....</b>	<b>61</b>	Synchronisieren mit anderen Geräten.....	70
Musiktitel abspielen .....	61	<b>Einstellungen .....</b>	<b>71</b>
Musikdateien auf dem Telefon hinzufügen .....	63	<b>Netzwerke.....</b>	<b>71</b>
Musik mit dem Modus „Datenträger Gerät		Töne.....	74
(MTP)“ übertragen .....	63	<b>Anzeige.....</b>	<b>75</b>
<b>FM-Radio .....</b>	<b>64</b>	<b>Allgemein.....</b>	<b>77</b>

# Inhaltsverzeichnis

<b>PC-Software (LG PC Suite) .....</b>	<b>81</b>
<b>Software-Update für das Mobiltelefon .....</b>	<b>83</b>
<b>Info zu diesem Benutzerhandbuch .....</b>	<b>84</b>
Info zu diesem Benutzerhandbuch.....	84
Marken .....	84
<b>Zubehör .....</b>	<b>85</b>
<b>Fehlerbehebung .....</b>	<b>86</b>
<b>Häufig gestellte Fragen .....</b>	<b>89</b>

# Richtlinien für den sicheren und effizienten Gebrauch

Lesen Sie diese einfachen Richtlinien sorgfältig durch. Die Nichtbeachtung dieser Richtlinien kann gefährlich oder gesetzeswidrig sein.

Sollte eine Störung auftreten, sorgt ein in Ihrem Gerät integriertes Software-Tool dafür, dass ein Fehlerprotokoll erstellt wird. Dieses Tool erfasst nur Informationen über die aufgetretene Störung wie z. B. Signalstärke, Cell ID Position bei plötzlichem Gesprächsabbruch und geladene Anwendungen. Das Protokoll dient ausschließlich dazu, die Ursache der Störung zu bestimmen. Die Protokolle sind verschlüsselt und können nur von einem autorisierten LG-Reparaturzentrum abgerufen werden, falls Sie Ihr Gerät zur Reparatur geben müssen.

## Sicherheitshinweis über die Einwirkung elektromagnetischer Energie im Radiofrequenzbereich

Informationen zur Einwirkung elektromagnetischer Felder und zur Spezifischen Absorptionsrate (SAR).

Das Mobiltelefon LG-D290n entspricht den geltenden Sicherheitsbestimmungen hinsichtlich der Einwirkung elektromagnetischer Felder. Diese Bestimmungen basieren auf wissenschaftlichen Richtlinien, die auch Sicherheitsabstände definieren, um eine gesundheitliche Gefährdung von Personen (unabhängig von Alter und allgemeinem Gesundheitszustand) auszuschließen.

- In den Richtlinien hinsichtlich der Einwirkung elektromagnetischer Felder wird eine Maßeinheit verwendet, die als Spezifische Absorptionsrate (SAR) bezeichnet wird. Der SAR-Wert wird mit standardisierten Testmethoden ermittelt, bei denen das Telefon in allen getesteten Frequenzbändern mit der höchsten zulässigen Sendeleistung betrieben wird.
- Auch wenn Unterschiede zwischen den SAR-Werten verschiedener LG-Telefonmodelle bestehen, entsprechen sie in jedem Fall den geltenden Richtlinien hinsichtlich der Einwirkung elektromagnetischer Felder.
- Der von der Internationalen Kommission für den Schutz vor nichtionisierenden Strahlen (International Commission on Non-Ionizing Radiation Protection, ICNIRP) empfohlene SAR-Grenzwert liegt bei 2 W/kg gemittelt über zehn (10) Gramm Gewebe.
- Der höchste für dieses Telefonmodell ermittelte SAR-Wert bei Verwendung am Ohr liegt bei 0,846 W/kg (10 g) bzw. 0,809 W/kg (10 g), wenn das Gerät am Körper getragen wird.
- Dieses Gerät entspricht den Sicherheitsstandards hinsichtlich der Strahlenbelastung bei normaler Verwendung am Ohr oder wenn der Abstand vom Körper mindestens 1,5 cm beträgt. Tragetaschen, Gürtelclips oder Vorrichtungen zum Tragen des mobilen Geräts am Körper dürfen kein Metall enthalten und müssen das Gerät in einem Abstand von mindestens 1,5 cm vom Körper halten. Um Dateien oder Nachrichten übertragen zu können, benötigt dieses Gerät eine gute Netzverbindung. In einigen Fällen wird die Übertragung von Dateien und Nachrichten verzögert, bis die Netzverbindung entsprechend gut ist. Stellen Sie sicher, dass der oben genannte Abstand eingehalten wird, bis die Übertragung abgeschlossen ist.

## Pflege und Wartung des Telefons

### **WARNUNG**

Verwenden Sie ausschließlich Akkus, Ladegeräte und Zubehörteile, die für die Verwendung mit diesem Mobiltelefon zugelassen sind. Die Verwendung anderer Teile kann zum Erlöschen der Zulassungen oder Garantien für dieses Mobiltelefon führen und kann gefährlich sein.

- Öffnen Sie dieses Mobiltelefon nicht. Sollten Reparaturen erforderlich sein, wenden Sie sich an einen qualifizierten Kundendienstmitarbeiter.
- LG ist berechtigt, bei Reparaturen im Rahmen der Garantie neue oder überholte Ersatzteile oder Platinen zu verwenden, sofern diese über den gleichen Funktionsumfang verfügen wie die zu ersetzenden Teile.
- Bewahren Sie dieses Mobiltelefon nicht in der Nähe elektrischer Geräte auf (z. B. Fernsehgeräte, Radios, PCs).
- Halten Sie das Telefon von Wärmequellen wie Heizungen oder Herdplatten fern.
- Lassen Sie das Telefon nicht fallen.
- Setzen Sie das Telefon keinen starken Erschütterungen oder Stößen aus.
- Schalten Sie das Telefon aus, wenn dies aufgrund von jeweils geltenden Bestimmungen erforderlich ist. Verwenden Sie Ihr Telefon beispielsweise nicht in Krankenhäusern, da andernfalls die Funktionalität empfindlicher medizinischer Geräte beeinträchtigt werden kann.
- Fassen Sie das Telefon während des Ladevorgangs nicht mit nassen Händen an. Dadurch kann es zu einem elektrischen Schock oder einer schweren Beschädigung des Telefons kommen.
- Laden Sie das Telefon nicht in der Nähe von entflammablem Material auf, da das Telefon heiß werden kann und somit eine Brandgefahr darstellt.
- Reinigen Sie das Gerät außen mit einem trockenen Tuch (verwenden Sie keine Lösungsmittel wie Benzin, Verdünner oder Alkohol).
- Legen Sie das Telefon beim Aufladen nicht auf Polstermöbel.
- Das Telefon sollte in einer gut belüfteten Umgebung aufgeladen werden.
- Bewahren Sie das Telefon nicht in sehr verrauchten oder staubigen Umgebungen auf.
- Bewahren Sie das Telefon nicht in der Nähe von Gegenständen mit Magnetstreifen (Kreditkarten, Flugtickets usw.) auf, da andernfalls die auf dem Magnetstreifen gespeicherten Informationen beschädigt werden könnten.
- Berühren Sie das Display nicht mit spitzen oder scharfen Gegenständen; andernfalls kann das Telefon beschädigt werden.



- Setzen Sie das Telefon keiner Feuchtigkeit oder Nässe aus.
- Verwenden Sie Zubehörteile (wie z. B. Kopfhörer) immer mit der erforderlichen Sorgfalt. Berühren Sie die Antenne nicht unnötig.
- Berühren, entfernen oder reparieren Sie nicht zerbrochenes oder gesprungenes Glas. Schäden am Glas-Display aufgrund von Missbrauch fallen nicht unter die Garantiebedingungen.
- Ihr Telefon ist ein elektronisches Gerät, das sich bei normalem Betrieb erhitzt. Besteht anhaltender, direkter Hautkontakt ohne angemessene Belüftung, kann es zu Beschwerden oder leichten Verbrennungen kommen. Gehen Sie daher während und direkt nach dem Betrieb vorsichtig mit Ihrem Telefon um.
- Wenn Ihr Telefon nass wird, müssen Sie es sofort vom Netzstrom trennen, ausschalten und vollständig trocknen lassen. Versuchen Sie nicht, das Trocknen mit einer externen Heizquelle, wie Ofen, Mikrowelle oder Fön, zu beschleunigen.
- Die Flüssigkeit in Ihrem nassen Telefon ändert die Farbe der Produktkennzeichnung in Ihrem Telefon. Geräteschaden, der aufgrund des Eindringens von Flüssigkeiten entsteht, fällt nicht unter die Garantiebedingungen.

## Effiziente Verwendung des Telefons

### Elektronische Geräte

Bei Mobiltelefonen kann es zu Interferenzen kommen, die die Leistung beeinträchtigen können.

- Verwenden Sie das Mobiltelefon nicht unerlaubt in der Nähe medizinischer Geräte. Wenn Sie einen Herzschrittmacher tragen, bewahren Sie das Telefon nicht in der Nähe des Herzschrittmachers (z. B. in der Brusttasche) auf.
- Einige Hörhilfen können durch Mobiltelefone beeinträchtigt werden.
- Bei Fernsehgeräten, Radios, PCs usw. können ebenfalls leichte Interferenzen auftreten.
- Verwenden Sie Ihr Telefon nur bei Temperaturen zwischen 0 °C und 40 °C. Die Verwendung bei besonders niedrigen oder hohen Temperaturen kann zu Beschädigungen, Fehlfunktionen oder sogar zu einer Explosion führen.

## Sicherheit im Straßenverkehr

Erkundigen Sie sich über die jeweils geltenden Gesetze und Bestimmungen über die Verwendung von Mobiltelefonen in Fahrzeugen.

- Benutzen Sie während der Fahrt kein Handtelefon.
- Richten Sie Ihre ganze Aufmerksamkeit auf den Straßenverkehr.

## Richtlinien für den sicheren und effizienten Gebrauch

- Parken Sie ggf. zuerst das Fahrzeug, bevor Sie Anrufe tätigen oder entgegennehmen.
- Elektromagnetische Strahlen können u.U. elektronische Systeme in Ihrem Fahrzeug stören, wie beispielsweise das Autoradio oder Sicherheitssysteme.
- Falls Ihr Fahrzeug mit einem Airbag ausgestattet ist, achten Sie darauf, das Telefon nicht auf bzw. vor dem Airbag abzulegen und die Freisprecheinrichtung nicht in der Nähe des Airbags zu installieren. Andernfalls kann die Funktionsweise des Airbags beeinträchtigt werden, was zu schweren Verletzungen führen kann.
- Wenn Sie Musik hören, während Sie unterwegs sind, stellen Sie sicher, dass die Lautstärke auf ein angemessenes Maß eingestellt ist, sodass Sie Ihre Umgebung wahrnehmen. Dies ist vor allem dann wichtig, wenn Sie sich in der Nähe einer Straße befinden.

## Vermeiden von Hörschäden



Um einer Schädigung des Gehörs vorzubeugen, sollten Sie nicht über einen längeren Zeitraum mit hoher Lautstärke hören.

Wenn Sie längere Zeit einem hohen Geräuschpegel ausgesetzt sind, können Hörschäden auftreten. Wir empfehlen deshalb, dass Sie das Telefon beim Ein- und Ausschalten nicht ans Ohr halten. Es empfiehlt sich außerdem, die Lautstärke von Musik und Anrufen auf ein angemessenes Maß einzustellen.

- Reduzieren Sie die Lautstärke bei der Verwendung von Kopfhörern, wenn Sie die Stimmen von Personen in Ihrer Nähe nicht hören können oder wenn die Person neben Ihnen Ihre Musik hören kann.

**HINWEIS:** Übermäßige Lautstärke und übermäßiger Druck der Ohrhörer und Kopfhörer können zu Hörverlust führen.

## Glasteile

Einige Teile Ihres mobilen Geräts bestehen aus Glas. Das Glas kann zerbrechen, wenn Ihr Gerät herunterfällt oder wenn es einen kräftigen Stoß oder Schlag erfährt. Sollte das Glas zerbrechen, berühren Sie es nicht und versuchen Sie nicht, es zu entfernen. Verwenden Sie das Gerät erst wieder, wenn das Glas von einem autorisierten Dienstleister ersetzt wurde.

## Sprenggebiete

Benutzen Sie das Telefon nicht in Sprenggebieten. Beachten Sie die Einschränkungen und befolgen Sie alle geltenden Vorschriften und Regeln.

## Explosionsgefährdete Orte

- Verwenden Sie das Telefon nicht an Tankstellen.
- Verwenden Sie das Telefon nicht in der Nähe von Kraftstoffen oder Chemikalien.
- Transportieren und lagern Sie keine brennbaren Flüssigkeiten, Gase oder Explosivstoffe im selben Raum des Fahrzeugs, in dem sich auch das Mobiltelefon oder Mobiltelefonzubehör befindet.

## In Flugzeugen

In einem Flugzeug können Telefone zu Interferenzen führen.

- Schalten Sie daher Ihr Mobiltelefon aus, bevor Sie in ein Flugzeug steigen.
- Verwenden Sie es auch nicht während des Aufenthalts auf dem Flughafengelände, sofern dies nicht ausdrücklich vom Personal erlaubt wurde.

## Kinder

Bewahren Sie das Mobiltelefon an einem sicheren Ort außerhalb der Reichweite von Kleinkindern auf. Es enthält Kleinteile, die verschluckt oder eingeatmet werden könnten.

## Notrufe

Notrufe sind möglicherweise nicht in allen Mobilfunknetzen möglich. Verlassen Sie sich daher bei Notrufen nie ausschließlich auf ein Mobiltelefon. Weitere Informationen dazu erhalten Sie von Ihrem Dienstanbieter.

## Hinweise zum Akku und zur Pflege des Akkus

- Es ist nicht erforderlich, den Akku vor dem Laden vollständig zu entladen. Anders als bei herkömmlichen Akkus tritt bei diesem Akku kein Memory-Effekt auf, der die Leistung vermindert.
- Verwenden Sie ausschließlich Akkus und Ladegeräte von LG. Ladegeräte von LG sind so ausgelegt, dass die Lebensdauer des Akkus optimiert wird.
- Öffnen Sie nicht den Akku und schließen Sie ihn nicht kurz.
- Tauschen Sie den Akku aus, wenn die Leistung nicht mehr zufriedenstellend ist. Ein Akku kann mehrere hundert Mal aufgeladen werden, bevor er ausgetauscht werden muss.
- Wenn Sie den Akku längere Zeit nicht verwendet haben, laden Sie ihn erneut auf, um maximale Leistung zu erzielen.
- Setzen Sie das Ladegerät keiner direkten Sonneneinstrahlung oder hoher Luftfeuchtigkeit (z. B. in einem Badezimmer) aus.
- Bewahren Sie den Akku nicht in sehr heißen oder sehr kalten Räumen auf, da dies die Leistung beeinträchtigen kann.
- Bei Austausch des Akkus mit einem ungeeigneten Akkutyp kann das Gerät schwer beschädigt werden.
- Entsorgen Sie unbrauchbar gewordene Akkus gemäß den Anweisungen des Herstellers. Nutzen Sie Recycling, wenn dies möglich ist. Geben Sie Akkus nicht einfach in den Hausmüll.
- Wenn Sie den Akku ersetzen müssen, wenden Sie sich an einen autorisierten LG Electronics Service Point oder Händler in Ihrer Nähe.
- Entfernen Sie das Ladegerät immer aus der Steckdose, wenn das Telefon voll aufgeladen ist. So vermeiden Sie, dass das Ladegerät unnötig Strom verbraucht.
- Die tatsächliche Lebensdauer des Akkus ist abhängig von der Netzwerkconfiguration, den Produkteinstellungen, dem Gebrauch und den Umgebungsbedingungen.
- Stellen Sie sicher, dass keine spitzen Gegenstände wie Tierzähne oder Nägel in Kontakt mit dem Akku kommen. Dies könnte ein Feuer verursachen.

## KONFORMITÄTSERKLÄRUNG

LG Electronics erklärt hiermit, dass das **LG-D290n** den wichtigsten Anforderungen und anderen relevanten Bestimmungen der Richtlinie **1999/5/EC** entspricht. Eine Kopie der Konformitätserklärung finden Sie unter <http://www.lg.com/global/declaration>

## Kontakt für Produktkonformität:

LG Electronics Inc.

EU Representative, Krijgsman 1,

1186 DM Amstelveen, The Netherlands

## SO AKTUALISIEREN SIE IHR SMARTPHONE

Zugriff auf die neuesten Firmwareversionen sowie neue Softwarefunktionen und -verbesserungen.

- **Smartphone-Updates auch ohne PC.** Wählen Sie **Update-Center**  > **Software-Update**.
- **Aktualisieren Sie Ihr Smartphone über Ihren PC.** Weitere Informationen zur Verwendung dieser Funktion finden Sie unter <http://www.lg.com/common/index.jsp> Land und Sprache auswählen.



### Entsorgung Ihres Altgeräts

- 1 Alle Elektro- und Elektronik-Altgeräte müssen getrennt vom Hausmüll in staatlichen oder kommunalen Sammeleinrichtungen und entsprechend den geltenden Vorschriften entsorgt werden.
- 2 Durch eine vorschriftsmäßige Entsorgung von Altgeräten können schädliche Auswirkungen auf Mensch und Umwelt vermieden werden.
- 3 Genauere Informationen zur Entsorgung von Altgeräten erhalten Sie bei den lokalen Behörden, der Entsorgungseinrichtung oder dem Fachhändler, bei dem Sie das Produkt erworben haben.



### Entsorgen von alten Akkus

- 1 Dieses Symbol kann mit den chemischen Symbolen für Quecksilber (Hg), Kadmium (Cd) oder Blei (Pb) kombiniert sein, wenn die Akkus mehr als 0,0005 % Quecksilber, 0,002 % Kadmium oder 0,004 % Blei enthalten.
- 2 Akkus müssen immer getrennt vom Hausmüll in staatlichen oder kommunalen Sammeleinrichtungen und entsprechend den geltenden Vorschriften entsorgt werden.
- 3 Durch eine vorschriftsmäßige Entsorgung Ihrer alten Akkus können schädliche Auswirkungen auf Mensch, Tier und Umwelt vermieden werden.
- 4 Ausführliche Informationen zur Entsorgung alter Akkus erhalten Sie bei den lokalen Behörden, der Entsorgungseinrichtung oder dem Fachhändler, bei dem Sie das Produkt erworben haben.

# Wichtiger Hinweis



## Lesen Sie dies vor Verwendung des Telefons!

Bitte prüfen Sie, ob das aufgetretene Problem in diesem Abschnitt beschrieben wird, bevor Sie sich mit einem Servicemitarbeiter in Verbindung setzen oder das Telefon zur Reparatur bringen.

### 1. Telefonspeicher

Wenn weniger als 10 % des Telefonspeichers verfügbar sind, können keine neuen Nachrichten empfangen werden. Sie müssen den Telefonspeicher überprüfen und einige Daten löschen, wie z. B. Anwendungen oder Nachrichten, um mehr Speicher verfügbar zu machen.

**So deinstallieren Sie Anwendungen:**

- 1 Tippen Sie auf  >  > Registerkarte **Anwendungen** > **Einstellungen** > Registerkarte **Allgemein** > **Anwendungen**.
- 2 Sobald alle Anwendungen angezeigt werden, blättern Sie zu der Anwendung, die Sie deinstallieren möchten, und wählen diese aus.
- 3 Tippen Sie auf **Deinstallieren**.

### 2. Akkubetriebsdauer optimieren



Sie können die Betriebsdauer des Akkus erhöhen, indem Sie Funktionen deaktivieren, bei denen Sie auf die andauernde Ausführung im Hintergrund verzichten können. Sie können überwachen, wie stark Anwendungen und Systemressourcen den Akku beanspruchen.

**So erhöhen Sie die Betriebsdauer des Akkus:**

- Deaktivieren Sie Funkverbindungen, die Sie nicht verwenden. Wenn Sie Wi-Fi, Bluetooth oder GPS nicht verwenden, schalten Sie diese Funktionen aus.
- Verringern Sie die Helligkeit des Bildschirms, und stellen Sie eine kürzere Wartezeit für die Bildschirmsperre ein.
- Deaktivieren Sie die automatische Synchronisierung für Gmail, Kalender, Kontakte und weitere Anwendungen, wenn Sie diese nicht verwenden.
- Einige Anwendungen, die Sie heruntergeladen haben, können die Akkubetriebsdauer verkürzen.
- Prüfen Sie während der Verwendung heruntergeladener Anwendungen den Ladezustand des Akkus.



# Wichtiger Hinweis

## So überprüfen Sie den Ladezustand des Akkus:

- Tippen Sie auf  >  > Registerkarte **Anwendungen** > **Einstellungen** > Registerkarte **Allgemein** > **Telefoninfo** > **Akku**.

Der Akkustatus („Wird geladen“ oder „Wird entladen“) und die Akkuladung (als Prozentwert der Ladung) werden am oberen Bildschirmrand angezeigt.

## Soüberwachen und kontrollieren Sie den Akkuenergieverbrauch:

- Tippen Sie auf  >  > Registerkarte **Anwendungen** > **Einstellungen** > Registerkarte **Allgemein** > **Telefoninfo** > **Akku** > **Akkuverbrauch**.

Die Batterie-Nutzungszeit wird auf dem Bildschirm angezeigt. Diese Anzeige gibt entweder die Zeit seit der letzten Aufladung an oder, bei angeschlossenem Ladegerät, die Dauer des letzten reinen Akkubetriebs. Auf dem Bildschirm werden Anwendungen bzw. Dienste angezeigt, die Akkuenergie verbrauchen; die Anzeige erfolgt in der Reihenfolge ihres Verbrauchswerts.

## 3. Vor der Installation einer Open-Source-Anwendung und eines Betriebssystems

### **WARNUNG**



Wenn Sie ein Betriebssystem auf Ihrem Gerät installieren, das nicht vom Hersteller zur Verfügung gestellt wurde, kann dies zu Fehlfunktionen des Telefons führen. Zusätzlich erlischt die Garantie.

### **WARNUNG**

Um Ihr Telefon und Ihre persönlichen Daten zu schützen, laden Sie Anwendungen nur von vertrauenswürdigen Quellen herunter (z. B. Play Store™). Wenn sich auf dem Telefon nicht richtig installierte Anwendungen befinden, funktioniert das Telefon möglicherweise nicht ordnungsgemäß, oder es treten schwerwiegende Fehler auf. Sie müssen diese Anwendungen und alle zugehörigen Daten und Einstellungen vom Telefon entfernen.



## 4. Verwenden von Entsperrungsmustern

Legen Sie zum Schutz des Telefons ein Entsperrungsmuster fest. Tippen Sie auf  >  > Registerkarte **Anwendungen** > **Einstellungen** > Registerkarte **Anzeige** > **Bildschirm Sperre** > **Bildschirm Sperre auswählen** > **Muster**. Daraufhin wird ein Bildschirm angezeigt, der Ihnen beim Zeichnen eines Entsperrungsmusters hilft. Sie müssen eine Sicherungs-PIN erstellen, die als Sicherheitsmaßnahme dient, falls Sie das Entsperrungsmuster vergessen.

**Achtung:** Erstellen Sie zunächst ein Google-Konto, bevor Sie ein Entsperrungsmuster festlegen, und denken Sie beim Erstellen des Entsperrungsmusters an die Sicherungs-PIN.

### **WARNUNG**

#### **Sicherheitshinweise zur Verwendung des Entsperrungsmusters.**

Prägen Sie sich Ihr Entsperrungsmuster gut ein. Nach fünfmaliger Eingabe eines falschen Entsperrungsmusters wird der Zugriff auf Ihr Telefon gesperrt. Sie haben 5 Chancen, Ihr Entsperrungsmuster, Ihre PIN oder Ihr Passwort einzugeben. Wenn Sie alle fünf Möglichkeiten bereits genutzt haben, können Sie es nach 30 Sekunden erneut versuchen.

#### **Wenn Sie sich nicht an Ihr Entsperrungsmuster, Ihre PIN oder Ihr Passwort erinnern können:**

##### **< Falls Sie das Muster vergessen haben >**

Wenn Sie sich auf dem Telefon bei Ihrem Google-Konto angemeldet und fünfmal ein falsches Muster verwendet haben, tippen Sie auf die Taste **Muster vergessen?** unten auf dem Bildschirm. Anschließend werden Sie aufgefordert, sich über Ihr Google-Konto anzumelden oder die Sicherungs-PIN einzugeben, die Sie beim Erstellen des Entsperrungsmusters festgelegt haben.

Falls Sie auf dem Telefon kein Google-Konto erstellt oder Ihre Sicherungs-PIN vergessen haben, müssen Sie einen Hardware-Reset ausführen.

##### **< Falls Sie Ihre PIN oder Ihr Passwort vergessen haben >**

Wenn Sie PIN oder Passwort vergessen haben, müssen Sie ein Hardware-Reset durchführen.

**Vorsicht:** Wenn Sie die Funktion „Hardware-Reset“ ausführen, werden alle Benutzeranwendungen und Benutzerdaten gelöscht.

## Wichtiger Hinweis

**HINWEIS:** Wenn Sie sich nicht bei Ihrem Google-Konto angemeldet und das Entsperrungsmuster vergessen haben, müssen Sie die Sicherungs-PIN eingeben.

### 5. Hardware-Reset verwenden (Zurücksetzen auf Werkseinstellungen)

Wenn das Telefon den ursprünglichen Zustand nicht wiederherstellen kann, verwenden Sie die Funktion „Hardware-Reset“ (Zurücksetzen auf Werkseinstellungen), um es zu initialisieren.

- 1 Schalten Sie das Mobiltelefon aus.
- 2 Halten Sie einige Sekunden lang die **Ein-/Aus-Taste/Sperrtaste + Leiser-Taste** auf dem Telefon gedrückt.
- 3 Lassen Sie die **Ein-/Aus-Taste/Sperrtaste** erst los, wenn das LG-Logo angezeigt wird. Halten Sie danach sofort erneut die **Ein-/Aus-Taste/Sperrtaste** gedrückt.
- 4 Lassen Sie alle Tasten los, wenn der Bildschirm „Speicher zurücksetzen“ (Zurücksetzen auf Werkseinstellungen) angezeigt wird.
- 5 Mit der **Lautstärketaste** können Sie zur gewünschten Option blättern. Drücken Sie danach zur Bestätigung die **Ein-/Aus-Taste/Sperrtaste**.
- 6 Mit der **Lautstärketaste** können Sie zur gewünschten Option blättern. Drücken Sie danach zur erneuten Bestätigung die **Ein-/Aus-Taste/Sperrtaste**.





#### WARNUNG

Wenn Sie die Funktion „Hardware-Reset“ ausführen, werden alle Benutzeranwendungen, Benutzerdaten und DRM-Lizenzen gelöscht. Sichern Sie alle wichtigen Daten, bevor Sie die Funktion „Hardware-Reset“ ausführen.



### 6. Anwendungen öffnen und wechseln

Mit Android wird Multitasking einfach: Sie können damit mehrere Anwendungen gleichzeitig ausführen.

Es ist nicht erforderlich, eine Anwendung zu schließen, bevor Sie eine andere öffnen. Sie können mehrere Anwendungen öffnen und zwischen ihnen wechseln. Android verwaltet alle Anwendungen, hält sie an oder startet sie nach Bedarf, um sicherzustellen, dass inaktive Anwendungen nicht unnötig Ressourcen verbrauchen.

- 1 Berühren Sie die Taste **Zuletzt verwendet** . Eine Liste mit den zuletzt verwendeten Anwendungen wird angezeigt.
- 2 Tippen Sie auf die Anwendung, die Sie öffnen möchten. Die frühere im Hintergrund ausgeführte Anwendung wird dadurch nicht angehalten. Um eine Anwendung nach Gebrauch zu beenden, tippen Sie auf die **Zurück-Taste** .
- Um eine Anwendung aus der Liste der zuletzt verwendeten Anwendungen zu entfernen, ziehen Sie die App-Vorschau nach links oder rechts. Um alle Anwendungen zu löschen, tippen Sie auf **Alle löschen**.

## 7. Musik, Bilder, und Videos mithilfe von Mediensynchronisation (MTP) übertragen

- 1 Tippen Sie auf  >  > Registerkarte **Anwendungen** > **Einstellungen** > Registerkarte **Allgemein** > **Speicherverwaltung**, um das Speichermedium zu prüfen.
- 2 Schließen Sie das Telefon über das USB-Kabel an den PC an.
- 3 **USB-Verbindungsmethode auswählen** erscheint auf dem Telefondisplay. Wählen Sie die Option **Datenträger Gerät (MTP)** aus.
- 4 Öffnen Sie den Speicherordner auf Ihrem PC. Sie können die Massenspeicherinhalte auf dem PC anzeigen und Dateien zwischen PC und Gerät übertragen.

## 8. Telefon aufrecht halten

Halten Sie Ihr Mobiltelefon aufrecht wie ein gewöhnliches Telefon. Ihr Telefon verfügt über eine interne Antenne. Achten Sie darauf, die Rückseite des Telefons nicht zu zerkratzen oder zu beschädigen, da dies die Leistung beeinträchtigen könnte.

Vermeiden Sie es, den unteren Teil des Telefons zu berühren, in dem sich die Antenne befindet, während Sie Anrufe tätigen/entgegennehmen bzw. Daten senden/empfangen. Dies könnte die Anrufqualität beeinträchtigen.

# Ihr neues Mobiltelefon

## Telefonübersicht

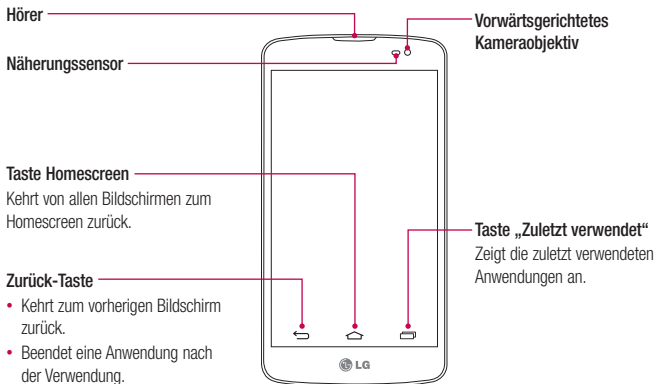

### HINWEIS: Näherungssensor

Wenn Sie Anrufe empfangen oder tätigen und sich das Mobiltelefon am Ohr befindet, wird durch diesen Sensor automatisch die Beleuchtung ausgeschaltet und der Touchscreen gesperrt, wenn Objekte erkannt werden. Das verlängert die Akkubetriebsdauer und verhindert, dass bei einem Anruf versehentlich der Touchscreen aktiviert wird.

### ⚠️ WARNUNG

Das LC-Display und der Touchscreen können beschädigt werden, wenn Sie schwere Gegenstände auf das Telefon legen oder sich darauf setzen. Decken Sie den Näherungssensor des LCD nicht ab. Dies kann zu Fehlfunktionen des Sensors führen.

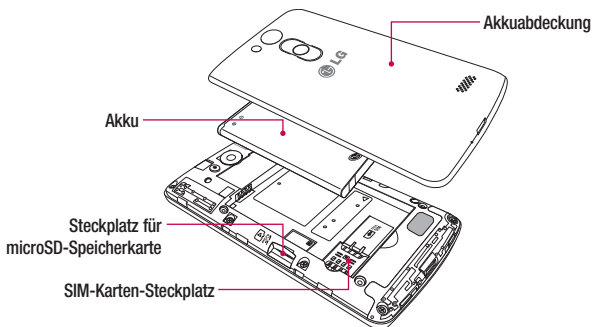
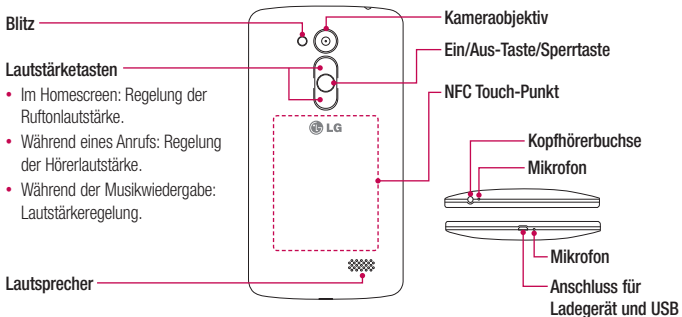

**⚠️ WARNUNG**

Achten Sie darauf, nicht den NFC Touch-Punkt am Telefon zu beschädigen, der Teil der NFC-Antenne ist.

# Ihr neues Mobiltelefon

## Einsetzen der SIM-Karte und des Akkus

Bevor Sie Ihr neues Telefon verwenden können, müssen Sie es einrichten. So setzen Sie die SIM-Karte und den Akku ein:

- 1 Um die Akkuabdeckung zu entfernen, halten Sie das Telefon fest in einer Hand. Mit Ihrer anderen Hand heben Sie die Akkuabdeckung mit Ihrem Daumnagel hoch, wie in der Abbildung gezeigt.

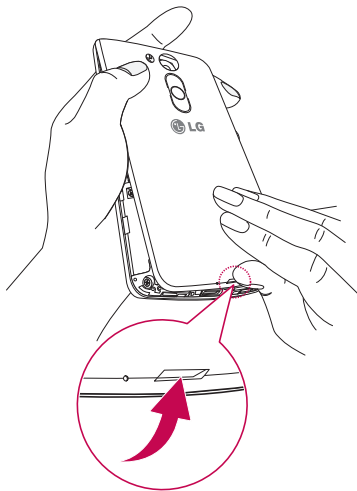

- 2** Setzen Sie die SIM-Karte wie unten gezeigt in den dafür vorgesehenen Steckplatz ein. Die goldfarbenen Kontakte auf der SIM-Karte müssen dabei nach unten zeigen.

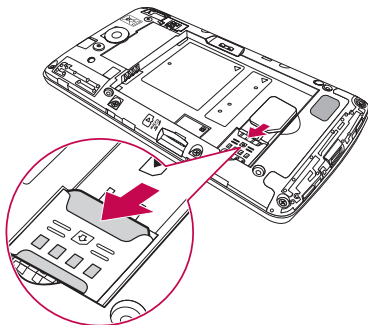

- 3** Setzen Sie den Akku ein, indem Sie die goldfarbenen Kontakte am Telefon und am Akku zueinander ausrichten (1), und drücken Sie ihn nach unten, bis er einrastet (2).

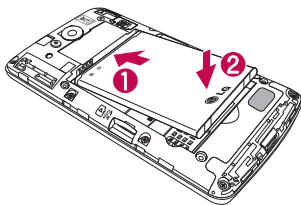

# Ihr neues Mobiltelefon

- 4 Legen Sie die Akkuabdeckung auf das Akkufach (1), und drücken Sie sie nach unten, bis sie einrastet (2).

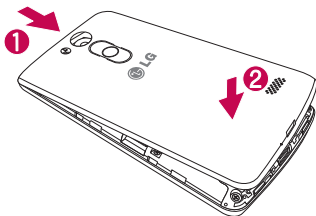

**HINWEIS:** Die Funktion Ein-/Ausschalten ist verfügbar, wenn die Akkuabdeckung eingesetzt wird.

## Telefon aufladen

Laden Sie den Akku vor dem ersten Gebrauch auf. Verwenden Sie zum Aufladen des Akkus das Ladegerät. Sie können mithilfe des USB-Kabels auch einen Computer zum Aufladen des Geräts verwenden.



### WARNUNG

Verwenden Sie nur Aufladegeräte, Akkus und Kabel, die von LG genehmigt wurden. Die Verwendung von nicht genehmigten Ladegeräten oder Kabeln kann beim Aufladen des Akkus zu Verzögerungen führen und öffnet möglicherweise zusätzlich eine Pop-up-Nachricht. Oder die Verwendung von nicht genehmigten Kabeln kann dazu führen, dass der Akku explodiert oder das Telefon beschädigt wird. Dies ist nicht Bestandteil der Garantieleistung.

Der Anschluss für das Ladegerät befindet sich am unteren Ende des Telefons. Stecken Sie das Ladegerät ein, und schließen Sie es dann an eine Steckdose an.



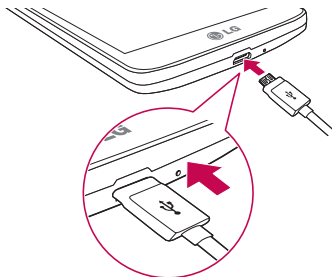

#### HINWEIS:

- Um die Lebensdauer des Akkus zu verbessern, muss dieser beim ersten Ladevorgang vollständig aufgeladen werden.
- Öffnen Sie nicht die rückseitige Abdeckung, während Sie das Telefon laden.

## Speicherkarte verwenden

Das Telefon unterstützt microSD™- oder microSDHC™-Speicherkarten mit einer Speicherkapazität von bis zu 32 GB. Diese Speicherkarten wurden speziell für Mobiltelefone und andere kleine Geräte entwickelt. Sie sind ideal, um Mediendateien, wie z. B. Musik, Programme, Videos und Fotos auf Ihrem Telefon zu speichern.

#### So setzen Sie eine Speicherkarte ein:

Führen Sie die Speicherkarte in den Steckplatz ein. Die goldfarbenen Kontakte müssen dabei nach unten zeigen.

#### So entfernen Sie die Speicherkarte auf sichere Art:

Berühren Sie  > Registerkarte **Anwendungen** > **Einstellungen** > Registerkarte **Allgemein** > **Speicherverwaltung** > **Speicherkarte entfernen**.

# Ihr neues Mobiltelefon

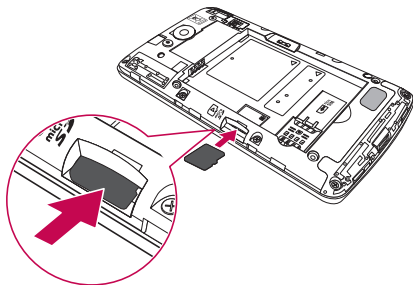

## HINWEIS:

- Verwenden Sie nur Speicherkarten, die mit dem Telefon kompatibel sind. Das Verwenden von nicht kompatiblen Speicherkarten kann die Karte, die darauf gespeicherten Daten und das Telefon beschädigen.
- Da das Gerät FAT32 verwendet, beträgt die maximale Größe von Dateien 4 GB.



## WARNUNG

Während das Telefon eingeschaltet ist, darf die Speicherkarte nicht eingesetzt oder entfernt werden. Dadurch können die Speicherkarte, das Telefon und die auf der Speicherkarte gespeicherten Daten beschädigt werden.

## So formatieren Sie eine Speicherkarte:

Möglicherweise ist Ihre Speicherkarte bereits formatiert. Ist dies nicht der Fall, müssen Sie sie formatieren, bevor Sie sie nutzen können.

**HINWEIS:** Wenn Sie die Speicherkarte formatieren, werden alle darauf befindlichen Dateien gelöscht.

- 1 Berühren Sie , um die Anwendungsliste zu öffnen.
- 2 Blättern Sie bis zur Option **Einstellungen** > Registerkarte **Allgemein** > **Speicher**.
- 3 Berühren Sie **Speicherkarte entfernen**.
- 4 Berühren Sie **Speicherkarte löschen** > **Speicherkarte löschen** > **Alles löschen**.
- 5 Wenn Sie ein Entsperrungsmuster eingerichtet haben, geben Sie es ein, und wählen Sie **Alles löschen**.

**HINWEIS:** Falls sich auf der Speicherkarte Daten befinden, kann sich die Ordnerstruktur nach dem Formatieren verändert haben, da alle Dateien gelöscht wurden.

## Bildschirm sperren und entsperren

Wenn Sie das Telefon über einen gewissen Zeitraum nicht verwenden, wird der Bildschirm automatisch ausgeschaltet und gesperrt. Dies verhindert versehentliches Tippen und schont den Akku.

Wenn Sie das Telefon nicht verwenden, drücken Sie die **Ein-/Aus-/Sperrtaste** , um das Telefon zu sperren.

Falls bei Aktivierung der Bildschirmsperre Programme ausgeführt werden, ist es möglich, dass diese im Spermodus weiterhin ausgeführt werden. Zur Vermeidung unnötiger Kosten wird empfohlen, alle Programme (z. B. Telefonanrufe, Webzugriff und Datenübertragungen) zu beenden, bevor Sie den Spermodus aktivieren.

Um den Bildschirm zu aktivieren, drücken Sie die **Ein-/Aus-Taste und Sperrtaste** . Der Bildschirm „Bildschirmsperre“ wird angezeigt. Berühren Sie die Bildschirmsperre, und schieben Sie sie in eine beliebige Richtung, um den Homescreen zu entsperren. Der zuletzt angezeigte Bildschirm wird eingeblendet.

## Touchscreen-Tipps

Nachfolgend einige Tipps zur Navigation auf dem Telefon.

**Tippen oder Berühren** – Durch einmaliges Antippen werden Elemente, Links, Verknüpfungen und Zeichen auf der Bildschirmtastatur ausgewählt.

**Berühren und Halten** – Berühren und halten Sie ein Element auf dem Bildschirm, indem Sie den Finger auf dem Element belassen, bis eine Aktion ausgeführt wird. Um beispielsweise die verfügbaren Optionen für einen Kontakt zu öffnen, berühren und halten Sie den Kontakt in der Kontaktliste, bis sich das Kontextmenü öffnet.

**Ziehen** – Berühren und halten Sie ein Element, und bewegen Sie Ihren Finger ohne loszulassen auf dem Bildschirm bis zur Zielposition. Um ein Element neu zu positionieren, können Sie dieses über den Homescreen ziehen.

**Streichen oder Schieben** – Zum Streichen oder Schieben tippen Sie auf den Bildschirm und bewegen Ihren Finger sofort schnell über die Oberfläche des Bildschirms (ohne Pausieren nach dem Tippen, damit Sie nicht versehentlich ein Element ziehen). Beispielsweise können Sie auf diese Weise die Anzeige nach oben oder unten schieben, um in einer Liste zu blättern, oder von links nach rechts (oder umgekehrt), um durch die einzelnen Homescreens zu blättern.

**Zweimal Tippen** – Tippen Sie zweimal, um eine Webseite oder eine Karte zu vergrößern. Um beispielsweise einen Abschnitt einer Webseite auf die Breite des Bildschirms anzupassen, tippen Sie zweimal auf den Abschnitt. Sie können außerdem zweimal tippen, um die Anzeige eines Bilds zu vergrößern oder zu verkleinern.

**Mit den Fingern vergrößern/verkleinern** – Bewegen Sie bei Verwendung von Browser oder Maps oder beim Durchsuchen von Bildern Zeigefinger und Daumen in einer Kneif- oder Spreizbewegung, um zu vergrößern oder zu verkleinern.

**Die Anzeige drehen** – Bei vielen Anwendungen und Menüs passt sich die Anzeige auf dem Bildschirm der Lage des Telefons an.

### HINWEIS:

- Um ein Element auszuwählen, tippen Sie in die Mitte des Symbols.
- Drücken Sie nicht zu fest, da der Bildschirm schon auf die leichteste Berührung reagiert.
- Berühren Sie mit der Fingerspitze die gewünschte Option. Achten Sie dabei darauf, dass Sie nicht auf die Schaltflächen für andere Funktionen tippen.

# Homescreen

Der Homescreen ist der Ausgangspunkt für viele Anwendungen und Funktionen. Auf ihm können Sie Elemente wie Anwendungsverknüpfungen oder Google-Widgets hinzufügen und damit unmittelbar auf Informationen und Anwendungen zugreifen. Es handelt sich hierbei um den standardmäßigen Homescreen, der aus jedem Menü heraus über Tippen auf  erreichbar ist.



## Erweiterter Homescreen

Das Betriebssystem ermöglicht mehrere Homescreen-Ansichten. So verfügen Sie über mehr Platz für neue Symbole, Widgets usw.

- ▶ Streichen Sie mit dem Finger nach links oder rechts auf dem Homescreen.

# Ihr Homescreen

## Homescreen anpassen

Sie können Ihren Homescreen anpassen, indem Sie Anwendungen oder Widgets hinzufügen oder den Hintergrund ändern.

### So fügen Sie Ihrem Homescreen Symbole hinzu:

- 1 Berühren Sie einen leeren Teil des Homescreens etwas länger.
- 2 Wählen Sie im Menü „Modus hinzufügen“ das Element aus, das Sie hinzufügen möchten. Auf dem Homescreen wird das hinzugefügte Element angezeigt.
- 3 Ziehen Sie das Element an die gewünschte Position, und lassen Sie den Bildschirm los.

**TIPP!** Um ein Anwendungssymbol aus dem Menü **Anwendungen** zum Homescreen hinzuzufügen, müssen Sie die gewünschte Anwendung länger berühren.

### So entfernen Sie ein Symbol vom Homescreen:

- ▶ **Homescreen** > Berühren Sie das Symbol, das Sie entfernen möchten, etwas länger > Ziehen Sie es auf das Symbol .

### So fügen Sie eine Anwendung als Schnellbefehlstaste hinzu:

- ▶ Berühren und halten Sie im Anwendungsmenü oder auf dem Homescreen ein Anwendungssymbol, und ziehen Sie es in den Bereich der Schnellbefehlstaste.

### So entfernen Sie eine Anwendung aus dem Bereich der Schnellbefehlstaste:



- ▶ Berühren und halten Sie die entsprechende Schnellbefehlstaste, und ziehen Sie sie auf das Symbol .

**HINWEIS:** Die Taste  **Anwendungen** kann nicht entfernt werden.

### So passen Sie Anwendungssymbole auf dem Homescreen an:

- 1 Berühren und halten Sie ein Anwendungssymbol, bis es von seinem ursprünglichen Ort bewegt werden kann und lassen Sie es wieder los. Das Bearbeitungssymbol  wird oben rechts in der Anwendung angezeigt.
- 2 Tippen Sie erneut auf das Anwendungssymbol, und wählen Sie das gewünschte Design und die Größe des Symbols.
- 3 Tippen Sie auf **OK**, um die Änderung zu speichern.

## Zu den zuletzt verwendeten Anwendungen zurückkehren

- 1 Berühren Sie . Auf dem Display wird ein Popup-Fenster mit den Symbolen der Anwendungen angezeigt, die Sie zuletzt verwendet haben.
- 2 Tippen Sie auf ein Symbol, um die Anwendung zu öffnen. Tippen Sie alternativ auf , um zur vorherigen Ansicht zurückzukehren.

## Benachrichtigungs-Panel

Benachrichtigungen informieren Sie über den Eingang neuer Nachrichten, über Kalendertermine und über Alarme ebenso wie über fortlaufende Ereignisse, z. B. ein gerade geführtes Telefongespräch.

Wenn eine Benachrichtigung eingeht, wird das entsprechende Symbol oben auf dem Bildschirm angezeigt.

Symbole für anstehende Benachrichtigungen werden links und Systemsymbole, z. B. für Wi-Fi oder Akkustand, rechts angezeigt.

**HINWEIS:** Die verfügbaren Optionen hängen von der Region oder dem Dienstanbieter ab.

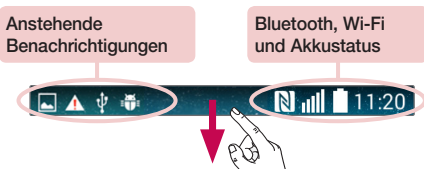



# Ihr Homescreen

## Öffnen des Benachrichtigungs-Panels

Ziehen Sie zum Öffnen des Benachrichtigungs-Panels die Statusleiste nach unten.



**Bereich für schnelles Umschalten**  
Tippen Sie auf eine Umschalttaste, um sie ein- oder auszuschalten. Berühren und halten Sie die Taste, um das Einstellungs Menü der Funktion zu öffnen. Um weitere Umschalttasten anzuzeigen, ziehen Sie den Bereich nach links oder rechts. Tippen Sie auf , um Umschalttasten zu entfernen, hinzuzufügen oder neu zu ordnen.

**QSlide-Anwendungen**  
Tippen Sie auf eine QSlide-Anwendung, um sie in einem kleinen Fenster auf dem Bildschirm zu öffnen. Tippen Sie auf , um QSlide-Anwendungen zu entfernen, hinzuzufügen oder neu zu ordnen.

Tippen Sie auf diese Schaltfläche, um alle Benachrichtigungen zu löschen.

**Benachrichtigungen**  
Hier werden aktuelle Benachrichtigungen mit einer kurzen Beschreibung aufgelistet. Tippen Sie auf eine Benachrichtigung, um sie anzuzeigen.

Um das Benachrichtigungs-Panels zu schließen, berühren Sie es, und ziehen Sie die Registerkarte im Bildschirm nach oben.

## Anzeigesymbole auf der Statusleiste

Anzeigesymbole werden auf der Statusleiste oben im Bildschirm angezeigt, um verpasste Anrufe, neue Nachrichten, Kalenderereignisse, Gerätestatus usw. zu melden.



Die oben im Bildschirm angezeigten Symbole bieten Informationen über den Status des Telefons. Die in der folgenden Tabelle aufgeführten Symbole gehören zu den häufigsten.



Symbol	Beschreibung
	Keine SIM-Karte eingesetzt
	Kein Netzwerksignal verfügbar
	Der Flugmodus ist aktiviert
	Verbunden mit einem Wi-Fi-Netzwerk
	Headset angeschlossen
	Anruf wird getätigt
	Entgangener Anruf
	Bluetooth ist aktiv
	NFC ist aktiviert
	Systemwarnung
	Alarm ist eingestellt
	Neue Sprachmitteilung verfügbar
	Neue Text- oder Multimedia-Nachricht verfügbar
	Ein Titel wird gerade gespielt
	UKW-Radio ist eingeschaltet







Symbol	Beschreibung
	Rufton ist stummgeschaltet
	Vibrationsmodus ist aktiviert
	Akku vollständig geladen
	Akku wird geladen
	Das Telefon ist über ein USB-Kabel an einen PC angeschlossen
	Daten werden heruntergeladen
	Daten werden hochgeladen
	GPS-Signal wird erfasst
	GPS-Ortsdaten werden empfangen
	Daten werden synchronisiert
	Neue Gmail-Nachricht verfügbar
	Neue Hangouts-Nachricht verfügbar
	Wählen Sie eine Eingabemethode
	Mobiler Hotspot ist aktiv
	Freigabe von Inhalten ist aktiviert

**HINWEIS:** Die Symbole in der Statusleiste können sich je nach Funktion oder Dienst unterscheiden.

## Bildschirmtastatur

Mit der Bildschirmtastatur können Sie Text eingeben. Die Bildschirmtastatur wird automatisch auf dem Bildschirm angezeigt, wenn Sie Text eingeben müssen. Um die Tastatur manuell aufzurufen, müssen Sie nur das Textfeld antippen, in das Sie Text eingeben möchten.

### Tastatur verwenden und Text eingeben

-  Um den nächsten Buchstaben groß zu schreiben, tippen Sie einmal auf die Taste. Tippen Sie zweimal auf die Taste, um die Feststellfunktion zu aktivieren.
-  Tippen Sie auf diese Taste, um auf die Tastatur für Zahlen und Symbole umzuschalten.
-  Tippen Sie auf dieses Symbol, um auf die Tastatureinstellungen zuzugreifen. Berühren und halten Sie dieses Symbol, um Text über die Spracheingabe einzugeben oder um Elemente aus der Zwischenablage einzufügen.
-  Tippen Sie auf diese Taste, um ein Leerzeichen einzufügen.
-  Tippen Sie auf diese Taste, um eine neue Zeile zu erzeugen.
-  Tippen Sie auf diese Taste, um das vorherige Zeichen zu löschen.

### Buchstaben mit Akzent eingeben

Wenn Sie beispielsweise Französisch oder Spanisch als Texteingabesprache auswählen, können Sie französische und spanische Sonderzeichen eingeben (z. B. „á“).

Um beispielsweise ein „á“ einzugeben, drücken Sie die Taste „a“, und halten Sie diese so lange gedrückt, bis die Zoomtaste größer wird und Zeichen aus anderen Sprachen angezeigt werden.

Wählen Sie dann das gewünschte Sonderzeichen aus.

# Google-Konto einrichten

Wenn Sie das Telefon zum ersten Mal einschalten, können Sie Ihr Netz aktivieren, sich bei Ihrem Google-Konto anmelden und auswählen, wie Sie bestimmte Google-Dienste verwenden möchten.

## So richten Sie Ihr Google-Konto ein

- Melden Sie sich über den Einrichtungsbildschirm bei einem Google-Konto an.

### ODER

- Tippen Sie auf  >  > Registerkarte **Anwendungen** > wählen Sie eine Google-Anwendung, wie z. B. **Gmail** > wählen Sie **Neu erstellen**, um ein neues Konto zu erstellen.

Wenn Sie bereits ein Google-Konto haben, tippen Sie auf **Vorhandenes Konto**, geben Sie Ihre E-Mail-Adresse und das Passwort ein, und tippen Sie auf .

Sobald Sie Ihr Google-Konto auf Ihrem Telefon eingerichtet haben, synchronisiert sich Ihr Telefon automatisch mit Ihrem Google-Konto im Internet.

Ihre Kontakte, Google Mail-Nachrichten, Kalendertermine sowie weitere Informationen von diesen Web-Anwendungen und -Diensten werden mit Ihrem Telefon synchronisiert. (Dies hängt von Ihren Synchronisierungseinstellungen ab.)

Nach dem Anmelden können Sie Google Mail verwenden und die Google-Dienste auf dem Telefon nutzen.

# Mit Netzwerken und Geräten verbinden

## Wi-Fi

Mit der Wi-Fi-Option können Sie eine schnelle Internetverbindung aufbauen, wenn Sie sich in Reichweite eines drahtlosen Zugangspunkts (AP) befinden. Dank Wi-Fi können Sie drahtlos auf das Internet zugreifen, ohne dass weitere Gebühren anfallen.

### Verbindung zu Wi-Fi-Netzwerken herstellen

Um auf Ihrem Telefon Wi-Fi zu nutzen, greifen Sie auf einen drahtlosen Zugangspunkt („Hotspot“) zu. Manche Zugangspunkte sind öffentlich frei zugänglich, und Sie können problemlos eine Verbindung zu ihnen herstellen. Andere sind versteckt oder verwenden Sicherheitsfunktionen; Sie müssen das Telefon entsprechend konfigurieren, um eine Verbindung zu diesen herzustellen.

Deaktivieren Sie Wi-Fi, wenn Sie es nicht benötigen, um die Betriebsdauer des Akkus zu erhöhen.

**HINWEIS:** Wenn Sie sich außerhalb der Wi-Fi-Zone befinden oder Wi-Fi deaktiviert haben, können durch Ihren Mobilanbieter für die mobile Datennutzung zusätzliche Gebühren erhoben werden.

### Wi-Fi aktivieren und eine Verbindung zu einem Wi-Fi-Netzwerk herstellen

- 1 Tippen Sie auf  >  > Registerkarte **Anwendungen** > **Einstellungen** > Registerkarte **Netzwerke** > **Wi-Fi**.
- 2 Aktivieren Sie **Wi-Fi**, um die Suche nach verfügbaren Wi-Fi-Netzwerken zu starten.
- 3 Tippen Sie zum Anzeigen einer Liste mit aktiven und in Reichweite befindlichen Wi-Fi-Netzwerken nochmals auf das Wi-Fi-Menü.
  - Gesicherte Netzwerke werden durch ein Schlosssymbol gekennzeichnet.
- 4 Tippen Sie auf ein Netzwerk, um eine Verbindung zu ihm herzustellen.
  - Wenn das Netzwerk gesichert ist, werden Sie aufgefordert, ein Passwort oder andere Zugangsinformationen einzugeben. (Wenden Sie sich wegen der Details an Ihren Netzwerkadministrator.)
- 5 Auf der Statusleiste werden Symbole angezeigt, die den Wi-Fi-Status kennzeichnen.

## Bluetooth



Sie können Daten über Bluetooth senden, indem Sie eine entsprechende Anwendung ausführen. Im Gegensatz zu den meisten anderen Mobiltelefonen erfolgt dies nicht über das Bluetooth-Menü.

### HINWEIS:

- LG übernimmt keine Verantwortung für den Verlust, Abfang oder Missbrauch von Daten, die über die drahtlose Bluetooth-Funktion gesendet oder empfangen werden.
- Stellen Sie immer sicher, dass Sie Daten über Geräte austauschen und empfangen, die vertrauenswürdig und abgesichert sind. Falls Hindernisse zwischen den Geräten vorliegen, kann die Betriebsentfernung verringert werden.
- Einige Geräte, insbesondere nicht von Bluetooth SIG getestete oder zugelassene Geräte, können mit Ihrem Gerät nicht kompatibel sein.

### Bluetooth aktivieren und das Telefon mit einem Bluetooth-Gerät koppeln

Sie müssen Ihr Gerät mit einem anderen Gerät koppeln, bevor Sie die Verbindung herstellen können.

- 1 Tippen Sie auf  >  > Registerkarte **Anwendungen** > **Einstellungen** > Registerkarte **Netzwerke** > stellen Sie **Bluetooth** auf **Ein**.
- 2 Tippen Sie erneut auf das Menü **Bluetooth**. Es wird eine Option zum Sichtbarmachen Ihres Telefons und zur Gerätesuche angezeigt. Tippen Sie nun auf **Nach Geräten suchen**, um die Geräte in Bluetooth-Reichweite anzuzeigen.
- 3 Wählen Sie das Gerät aus der Liste aus, mit dem Sie Ihr Telefon koppeln möchten.

Nach der erfolgreichen Kopplung wird eine Verbindung zu diesem anderen Geräten hergestellt.

**HINWEIS:** Einige Geräte, insbesondere Headsets oder Freisprechanlagen, verfügen über eine feste Bluetooth-PIN, wie zum Beispiel 0000. Wenn das andere Gerät eine PIN verlangt, werden Sie aufgefordert, diese einzugeben.

# Mit Netzwerken und Geräten verbinden

## Daten mit der Drahtlos-Funktion von Bluetooth senden

- 1 Wählen Sie eine Datei oder ein Element – z. B. einen Kontakt, ein Kalenderereignis oder eine Mediendatei – aus einer geeigneten Anwendung oder unter **Downloads** aus.
- 2 Wählen Sie die Option für das Senden von Daten mit Bluetooth aus.

**HINWEIS:** Die Auswahlmethode variiert je nach Datentyp.

- 3 Suchen Sie nach einem Bluetooth-Gerät und koppeln Sie Ihr Gerät an dieses an.

## Daten drahtlos per Bluetooth empfangen

- 1 Tippen Sie auf  >  > Registerkarte **Anwendungen** > **Einstellungen** > Registerkarte **Netzwerke** > stellen Sie **Bluetooth** auf **Ein**.
- 2 Tippen Sie erneut auf das Menü **Bluetooth**, und aktivieren Sie das Kontrollkästchen oben auf dem Bildschirm, sodass Ihr Telefon für andere Geräte sichtbar ist.

**HINWEIS:** Um den Zeitraum einzustellen, in dem das Telefon sichtbar ist, tippen Sie auf  > **Sichtbarkeit ein**.

- 3 Wählen Sie **Akzeptieren** aus, um zu bestätigen, dass Sie Daten von dem Gerät empfangen wollen.

## Mobildatenverbindung Ihres Telefons freigeben

Die Funktionen für USB-Tethering und mobilen WLAN-Hotspot eignen sich hervorragend für Situationen, in denen keine drahtlosen Verbindungen zur Verfügung stehen. Sie können die Mobildatenverbindung Ihres Telefons mit einem Computer via USB-Kabel teilen (USB-Tethering). Sie können die Mobildatenverbindung Ihres Telefons auch mit mehr als einem Gerät teilen und aus Ihrem Telefon einen mobilen Wi-Fi-Hotspot machen.

Wenn Ihr Telefon die Mobildatenverbindung teilt, erscheint ein Symbol in der Statusleiste und eine Benachrichtigung im Benachrichtigungsausgang.

Weitere Informationen zu Tethering, mobilen Hotspots, unterstützten Betriebssystemen und sonstige Details finden Sie unter <http://www.android.com/tether>.

## So verwenden Sie die Datenverbindung Ihres Telefons als mobilen Wi-Fi-Hotspot:

- 1 Tippen Sie auf  >  > Registerkarte **Anwendungen** > **Einstellungen** > Registerkarte **Netzwerke** > **Tethering & Netzwerke** > Schalter **Mobiler Wi-Fi Hotspot**, um die Funktion zu aktivieren.
- 2 Geben Sie ein Passwort ein, und tippen Sie auf **Speichern**.

**TIPP!** Wenn Ihr PC unter Windows 7 oder einer Linux-Version (wie z. B. Ubuntu) läuft, müssen Sie in der Regel keine Einstellungen vornehmen, um Ihren Computer auf Tethering vorzubereiten. Wenn Sie eine frühere Windows-Version benutzen, müssen Sie wahrscheinlich einige Einstellungsänderungen vornehmen, um eine Netzwerkverbindung über USB herzustellen. Wenn Sie wissen wollen, welche Betriebssysteme USB-Tethering unterstützen und wie Sie sie konfigurieren können, besuchen Sie <http://www.android.com/tether>.

### Portablen Hotspot umbenennen oder sichern

Sie können den Wi-Fi-Netzwerknamen Ihres Telefons (SSID) ändern und das Netzwerk sichern.

- 1 Tippen Sie auf  >  > Registerkarte **Anwendungen** > **Einstellungen** > Registerkarte **Netzwerke** > **Tethering & Netzwerke** > **Mobiler Wi-Fi Hotspot**.
- 2 Tippen Sie auf **Einrichten des mobilen Wi-Fi Hotspots**.
  - Das Dialogfeld **Einrichten des mobilen Wi-Fi Hotspots** wird geöffnet.
  - Sie können den Netzwerknamen **Wi-Fi Name (SSID)** ändern, den andere Geräte bei der Suche nach Wi-Fi-Netzwerken sehen.
  - Sie können auch auf das Menü **Sicherheit** tippen, um für das Netzwerk eine „Wi-Fi Protected Access 2 (WPA2)“-Sicherheit mit einem Preshared Key (PSK) zu konfigurieren.
  - Wenn Sie die Sicherheitsoption **WPA2 PSK** wählen, wird ein Passwortfeld zum Dialogfeld **Einrichten des mobilen Wi-Fi-Hotspots** hinzugefügt. Nach der Festlegung des Kennworts muss dieses dann eingegeben werden, wenn Sie mit einem Computer oder einem anderen Gerät eine Verbindung zum Hotspot des Telefons herstellen. Stellen Sie **Offen** im Menü **Sicherheit** ein, um die Sicherheitsfunktionen Ihres Wi-Fi-Netzwerks zu deaktivieren.
- 3 Tippen Sie auf **Speichern**.

**ACHTUNG!** Wenn Sie die Sicherheitsoption **Offen** verwenden, können Sie die unbefugte Nutzung von Online-Diensten durch andere Personen nicht verhindern, und es können zusätzliche Kosten anfallen. Um eine unbefugte Nutzung zu verhindern, sollten Sie die Sicherheitsoption stets aktiviert lassen.

# Mit Netzwerken und Geräten verbinden

## Wi-Fi Direct

Wi-Fi Direct unterstützt direkte Verbindungen zwischen Wi-Fi-unterstützten Geräten ohne Zugangspunkt. Aufgrund des hohen Akkuverbrauchs von Wi-Fi Direct wird empfohlen, das Telefon über die Steckdose zu laden, während Wi-Fi Direct ausgeführt wird. Prüfen Sie vorab Ihr Wi-Fi- & Wi-Fi Direct-Netzwerk, und stellen Sie sicher, dass die Benutzer über dasselbe Netzwerk verbunden sind.

## PC-Verbindungen mit einem USB-Kabel

Lernen Sie, wie Sie das Gerät mit einem USB-Datenkabel in USB-Verbindungsmodi an einen PC anschließen können.

### Musik, Fotos und Videos mit dem MTP-Modus übertragen

- 1 Schließen Sie das Telefon über das USB-Kabel an einen PC an.
- 2 Sie können nun die Massenspeicherinhalte auf dem PC anzeigen und die Dateien übertragen.

### Synchronisieren des Geräts mit Windows Media Player

Stellen Sie sicher, dass der Windows Media Player auf Ihrem PC installiert ist.





- 1 Verwenden Sie das USB-Kabel, um das Telefon an einen PC anzuschließen, auf dem der Windows Media Player installiert wurde.
  - 2 Wählen Sie die Option **Datenträger Gerät (MTP)**. Daraufhin wird ein Popup-Fenster auf dem PC angezeigt.
  - 3 Öffnen Sie den Windows Media Player, um die Musikdateien zu synchronisieren.
  - 4 Geben Sie den Namen Ihres Geräts im Popup-Fenster ein, oder bearbeiten Sie ihn (falls erforderlich).
  - 5 Wählen Sie die gewünschten Musikdateien aus, und ziehen Sie sie in die Synchronisierungsliste.
  - 6 Beginnen Sie die Synchronisierung.
- Folgende Voraussetzungen müssen für die Synchronisierung über Windows Media Player erfüllt sein.

Elemente	Voraussetzung
Betriebssystem	Microsoft Windows XP SP2, Vista oder jünger
Windows Media Player-Version	Windows Media Player 10 oder jünger





# Anrufe

## Sprachanruf tätigen

- 1 Tippen Sie auf , um das Tastenfeld zu öffnen.
- 2 Geben Sie die Rufnummer mithilfe des Tastenfelds ein. Zum Löschen einer Ziffer tippen Sie auf .
- 3 Um anzurufen, tippen Sie auf .
- 4 Um einen Anruf zu beenden, tippen Sie auf das **Ende**-Symbol .

**TIPP!** Um „+“ für internationale Anrufe einzugeben, berühren Sie  länger.

## Kontakte anrufen

- 1 Tippen Sie auf das Symbol , um Ihre Kontakte zu öffnen.
- 2 Blättern Sie durch die Kontakte, oder tippen Sie auf **Kontakte**, und geben Sie die ersten Buchstaben des Kontakts ein, den Sie anrufen möchten.
- 3 Tippen Sie in der Liste auf , um den gewünschten Kontakt anzurufen.

## Annehmen oder Abweisen eines Anrufs

Wenn Sie einen Anruf erhalten, während sich das Telefon im gesperrten Zustand befindet, ziehen Sie  in eine Richtung, um den eingehenden Anruf anzunehmen.

Ziehen Sie  in eine beliebige Richtung, um einen eingehenden Anruf abzulehnen.

Ziehen Sie das Symbol **Ablehnen mit Nachricht** in eine beliebige Richtung, wenn Sie eine Nachricht senden möchten.

### **TIPP! Ablehnen mit Nachricht**





Mit dieser Funktion können Sie schnell Meldungen senden. Diese Funktion ist z. B. in Besprechungen sehr hilfreich, um dem anrufenden Kontakt schnell eine Nachricht zu senden.

## Hörerlautstärke anpassen

Verwenden Sie die Lautstärketasten auf der Rückseite des Telefons, um die Lautstärke während eines Anrufs einzustellen.

# Anrufe

## Neuer Anruf

- 1 Tippen Sie bei Ihrem ersten Anruf auf  > **Anruf hinzufügen**, und wählen Sie die Rufnummer. Sie können auch zur Liste der zuletzt gewählten Nummern wechseln, indem Sie auf **Anrufliste** tippen, oder Kontakte durchsuchen, indem Sie auf **Kontakte** tippen und den anzurufenden Kontakt auswählen.
- 2 Tippen Sie auf , um den Anruf zu tätigen.
- 3 Beide Anrufe werden auf dem Bildschirm angezeigt. Ihr erster Anruf wird auf Halten gesetzt.
- 4 Tippen Sie auf die angezeigte Nummer, um zwischen den Anrufen zu wechseln. Oder tippen Sie auf  **Konferenz**, um eine Telefonkonferenz zu starten.
- 5 Tippen Sie zum Beenden aktiver Anrufe auf **Beenden**. Sie können auch auf  tippen, die Benachrichtigungsleiste nach unten bewegen und das Symbol **Anruf beenden**  wählen.

**HINWEIS:** Jeder getätigte Anruf ist kostenpflichtig.

## Anruflisten anzeigen

Tippen Sie auf dem Homescreen auf , und wählen Sie **Anrufliste** aus.

Zeigt die vollständige Liste aller gewählten, empfangenen und entgangenen Anrufe an.

### TIPP!

- Wenn Sie auf einen beliebigen Eintrag der Anrufliste tippen, werden das Datum, die Uhrzeit und die Dauer des Anrufs angezeigt.
- Tippen Sie auf  und anschließend auf **Alle löschen**, um alle aufgelisteten Einträge zu löschen.

## Anrufeinstellungen

Sie können Telefon-Anrufeinstellungen konfigurieren, z. B. Rufumleitung und weitere Sonderfunktionen, die von Ihrem Dienstanbieter angeboten werden.

- 1 Tippen Sie auf dem Homescreen auf .
- 2 Tippen Sie auf .
- 3 Tippen Sie auf **Anrufeinstellungen**, und wählen Sie die Optionen aus, die Sie ändern möchten.

# Kontakte



Fügen Sie auf dem Telefon Kontakte hinzu, und synchronisieren Sie sie mit den Kontakten in Ihrem Google-Konto oder in anderen Konten, die diese Funktion unterstützen.

## Kontakte suchen

### Im Homescreen

- 1 Tippen Sie auf das Symbol , um Ihre Kontakte zu öffnen.
- 2 Tippen Sie auf **Kontakte**, und geben Sie den Namen des Kontakts über das Tastenfeld ein.

## Neuen Kontakt hinzufügen

- 1 Tippen Sie auf , geben Sie die Nummer des neuen Kontakts ein, und tippen Sie dann auf . Tippen Sie auf **Zu Kontakten hinzufügen** > **Neuer Kontakt**.
- 2 Wenn Sie dem neuen Kontakt ein Bild hinzufügen möchten, tippen Sie auf den Bildbereich. Wählen Sie zwischen **Foto aufnehmen** und **Aus Galerie auswählen**.
- 3 Wählen Sie den Kontakttyp, indem Sie auf  tippen.
- 4 Tippen Sie auf eine Kategorie der Kontaktinformationen, und geben Sie die Details zu dem Kontakt ein.
- 5 Tippen Sie auf **Speichern**.

## Favoritenliste

Sie können häufig angerufene Kontakte als Favoriten einordnen.



### Einen Kontakt zu Ihren Favoriten hinzufügen

- 1 Tippen Sie auf das Symbol , um Ihre Kontakte zu öffnen.
- 2 Tippen Sie auf einen Kontakt, um dessen Details anzuzeigen.
- 3 Tippen Sie auf den Stern rechts oben neben dem Namen des Kontakts. Der Stern wird nun in Gelb angezeigt.

### Einen Kontakt aus Ihrer Favoritenliste entfernen

- 1 Tippen Sie auf das Symbol , um Ihre Kontakte zu öffnen.
- 2 Tippen Sie auf **Favoriten**, und wählen Sie einen Kontakt, um dessen Details anzuzeigen.
- 3 Tippen Sie auf den gelben Stern rechts oben neben dem Namen des Kontakts. Der Stern erhält eine graue Farbe, und der Kontakt wird aus Ihren Favoriten entfernt.

## Eine Gruppe erstellen

- 1 Tippen Sie auf das Symbol , um Ihre Kontakte zu öffnen.
- 2 Tippen Sie auf **Gruppen** und dann auf . Wählen Sie **Neue Gruppe** aus.
- 3 Geben Sie einen Namen für die neue Gruppe ein. Sie können auch einen Rufnum für eine neu erstellte Gruppe festlegen.
- 4 Tippen Sie zum Speichern der Gruppe auf **Speichern**.



**HINWEIS:** Wenn Sie eine Gruppe löschen, bleiben die einzelnen Kontakte dieser Gruppe erhalten. Sie bleiben in Ihren Kontakten gespeichert.

# Nachrichten

Ihr Telefon vereint SMS und MMS in einem intuitiven und benutzerfreundlichen Menü.

**WARNUNG: Nachrichten** sollte als Standard-SMS-Anwendung festgelegt werden. Andernfalls stehen einige Nachrichtenfunktionen nur begrenzt zur Verfügung.

## Nachrichten senden

- 1 Tippen Sie im Homescreen auf  und anschließend auf , um eine leere Nachricht zu öffnen.
- 2 Geben Sie einen Kontaktnamen oder eine Kontaktnummer in das Feld **An** ein. Während Sie einen Kontaktnamen eingeben, werden übereinstimmende Kontakte angezeigt. Sie können einen der vorgeschlagenen Empfänger antippen. Sie können mehr als einen Kontakt hinzufügen.

**HINWEIS:** Nachrichtenkosten werden Ihnen für jede Person berechnet, der Sie die Mitteilung senden.

- 3 Tippen Sie auf das Feld **Geben Sie die Nachricht ein**, und beginnen Sie mit dem Verfassen der Nachricht.
- 4 Tippen Sie auf , um das Optionsmenü zu öffnen. Wählen Sie zwischen **Schnelle Nachricht**, **Smiley einfügen**, **Sendezeit**, **Betreff hinzufügen** und **Verwerfen**.

**TIPP!** Sie können auf das Symbol  tippen, um die Datei anzuhängen, die Sie mit Ihrer Nachricht senden möchten.

- 5 Tippen Sie auf **Senden**, um die Nachricht zu senden.
- 6 Antworten werden auf dem Bildschirm angezeigt. Wenn Sie weitere Nachrichten anzeigen und senden, wird ein Nachrichten-Thread erstellt.

## **WARNUNG**

- Je nach Sprache und SMS-Kodierung kann in anderen Ländern eine andere Begrenzung als die auf 160 Zeichen gelten.
- Wenn einer SMS-Nachricht eine Bild-, Video- oder Audiodatei hinzugefügt wird, wird diese automatisch in eine MMS-Nachricht umgewandelt und dementsprechend berechnet.

## Gruppiert

Nachrichten (SMS, MMS), die mit einem Dritten ausgetauscht werden, können in chronologischer Reihenfolge angezeigt werden, sodass Sie einen bequemen Überblick über die gesamte Konversation haben.

## Nachrichteneinstellungen ändern

Die Nachrichteneinstellungen des Telefons sind vordefiniert, damit Sie sofort Nachrichten senden können. Sie können die Einstellungen nach Bedarf ändern.

- Tippen Sie im Homescreen auf das **Nachrichten**-Symbol, tippen Sie auf  und dann auf **Einstellungen**.

Sie können die E-Mail-Anwendung zum Lesen von E-Mails von Diensten wie Gmail verwenden. Die E-Mail-Anwendung unterstützt die folgenden Kontotypen: POP3, IMAP und Exchange.

Die erforderlichen Kontoeinstellungen erhalten Sie bei Ihrem Dienstanbieter oder Systemadministrator.

## E-Mail-Konto verwalten

Beim erstmaligen Öffnen der **E-Mail**-Anwendung wird ein Einrichtungsassistent angezeigt, der Ihnen beim Einrichten eines E-Mail-Kontos hilft.

Nach dem anfänglichen Einrichten werden die E-Mail-Inhalte in Ihrem Posteingang angezeigt.





**So fügen Sie ein weiteres E-Mail-Konto hinzu:**

- Tippen Sie auf  >  > Registerkarte **Anwendungen** > **E-Mail** > tippen Sie auf  > **Einstellungen** >  **Konto hinzufügen**.

**So ändern Sie die E-Mail-Kontoeinstellungen:**

- Tippen Sie auf  >  > Registerkarte **Anwendungen** > **E-Mail** > tippen Sie auf  > **Einstellungen** > **Allgemeine Einstellungen**.

**So löschen Sie ein E-Mail-Konto:**

- Tippen Sie auf  >  > Registerkarte **Anwendungen** > **E-Mail** > tippen Sie auf  > **Einstellungen** > tippen Sie auf  > **Konto entfernen** > wählen Sie das zu löschende Konto aus > **Entfernen** > wählen Sie **Ja**.





## Arbeiten mit Kontoordnern

Tippen Sie auf  >  > Registerkarte **Anwendungen** > **E-Mail** > tippen Sie auf , und wählen Sie **Ordner**.

Jedes Konto besitzt die Ordner **Eingang**, **Ausgang**, **Gesendet** und **Entwürfe**. Abhängig von den Funktionen, die vom Dienstanbieter Ihres Kontos angeboten werden, verfügen Sie möglicherweise noch über weitere Ordner.

## E-Mail-Nachrichten verfassen und senden

### So verfassen und senden Sie eine E-Mail-Nachricht

- 1 Tippen Sie in der **E-Mail**-Anwendung auf das Symbol .
- 2 Geben Sie eine Adresse für den beabsichtigten Empfänger einer Nachricht ein. Während der Texteingabe werden passende Adressen aus Ihrer Kontaktliste zur Auswahl angeboten. Falls Sie mehrere Adressen eingeben, trennen Sie diese jeweils durch ein Semikolon.
- 3 Tippen Sie auf , um Cc/Bcc hinzuzufügen, und tippen Sie auf , um bei Bedarf Dateien anzuhängen.
- 4 Geben Sie den Text Ihrer Nachricht ein.
- 5 Tippen Sie auf .

**TIPP!** Wenn eine neue E-Mail im Posteingang eingeht, werden Sie von einem Ton oder einer Vibration benachrichtigt.



# Kamera und Video

Tippen Sie zum Öffnen der Kamera-Anwendung auf  >  > Registerkarte **Anwendungen** > .

## Der Sucher

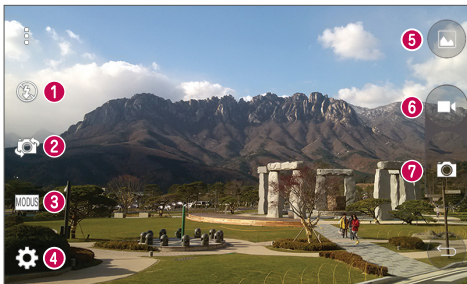





- 1 Blitz** – Wählen Sie eine der folgenden Optionen: **Aus** , **Ein**  oder **Automatisch** .
- 2 Kamera wechseln** – Wechseln Sie zwischen dem rückgerichteten Kameraobjektiv und dem vorwärtsgerichteten Kameraobjektiv.
- 3 Aufnahmemodus** – Wählen Sie zwischen **Automatisch** oder **Panorama**.
- 4 Einstellungen** – Tippen Sie auf dieses Symbol, um das Menü „Einstellungen“ zu öffnen.
- 5 Galerie** – Tippen Sie auf dieses Symbol, um das zuletzt aufgenommene Foto anzuzeigen. Hier können Sie Ihre Galerie aufrufen und Ihre gespeicherten Fotos im Kamera-Modus anzeigen.
- 6 Aufnahme** – Mit dieser Option starten Sie die Aufnahme von Videos.
- 7 Aufnehmen** – Ermöglicht Ihnen die Aufnahme von Bildern.

**HINWEIS:** Stellen Sie sicher, dass das Kameraobjektiv sauber ist, bevor Sie Bilder aufnehmen.

## Erweiterte Einstellungen

Tippen Sie im Sucher auf , um alle erweiterten Optionen anzuzeigen. Sie können die Kamera-Einstellungen durch Scrollen in der Liste ändern. Wählen Sie die gewünschte Option aus, und tippen Sie dann auf .

	Hiermit wird die Fotoauflösung ausgewählt. Wenn Sie eine hohe Auflösung auswählen, erhöht sich die Dateigröße, und Sie können weniger Fotos speichern.
	Um ein Foto aufzunehmen, sagen Sie eines der folgenden Wörter: „Cheese“, „Smile“, „Whiskey“, „Kimchi“ oder „LG“.
	Sie können eine Zeitverzögerung festlegen, die durch Drücken der Aufnahmetaste aktiviert wird. Das ist ideal, wenn Sie selbst auch auf dem Foto sein möchten.
	Damit erzielen Sie auf einfache Weise bessere Aufnahmen, die horizontal und vertikal richtig ausgerichtet sind.
	Hiermit wird die Hilfeanleitung geöffnet, die weitere Informationen zur Funktionsweise einer Option enthält.







**TIPP!** Das Einstellungsmenü wird über dem Sucher angezeigt. Wenn Sie also Elemente der Fotofarbe oder Qualität ändern, sehen Sie eine Vorschau des geänderten Bilds hinter dem Einstellungsmenü.

## Ein Foto machen

- 1 Öffnen Sie die **Kamera**-Anwendung und richten Sie das Objektiv auf das Motiv, das Sie aufnehmen möchten.
- 2 In der Mitte des Sucherbildschirms erscheinen die Fokusboxen. Sie können auch auf eine beliebige Stelle des Bildschirms tippen, um den Fokus auf diese Stelle zu setzen.
- 3 Wenn die Fokusbox auf blau schaltet, ist Ihre Kamera scharf auf das Motiv eingestellt.
- 4 Tippen Sie auf , um das Foto aufzunehmen.

## Nach der Aufnahme des Fotos

Tippen Sie auf die Miniaturansicht am unteren Rand der Anzeige Ihrer Kamera, um sich das zuletzt aufgenommene Foto anzusehen.

	Tippen Sie auf dieses Symbol, um das Bild zu bearbeiten.
	Tippen Sie auf dieses Symbol, um sofort ein weiteres Foto aufzunehmen.
	Tippen Sie auf dieses Symbol, um das Foto an andere Personen zu senden oder in einem sozialen Netzwerk freizugeben.
	Tippen Sie auf dieses Symbol, um das Bild zu löschen.
	Tippen Sie auf dieses Symbol, um auf die Optionen <b>Festlegen als</b> , <b>Verschieben</b> , <b>Kopieren</b> , <b>In die Zwischenablage kopieren</b> , <b>Diashow</b> , <b>Nach links drehen</b> , <b>Nach rechts drehen</b> , <b>Zuschneiden</b> , <b>Standort hinzufügen</b> , <b>Umbenennen</b> , <b>Drucken</b> oder <b>Details</b> zuzugreifen.
	Tippen Sie auf dieses Symbol, um das Foto zu Ihren <b>Favoriten</b> hinzuzufügen.

**TIPP!** Wenn Sie auf dem Telefon ein SNS-Konto eingerichtet haben, können Sie Ihre Fotos an die SNS-Community senden.

**HINWEIS:** Beim Herunterladen von MMS-Nachrichten können zusätzliche Kosten anfallen, wenn ein Roamingdienst genutzt wird.

Tippen Sie auf , um alle erweiterten Optionen zu öffnen.

**Festlegen als** – Tippen Sie auf diese Option, um das Foto als **Bildschirm Sperre**, **Hintergrund**, **Homescreen** oder **Kontaktbild** zu verwenden.

**Verschieben** – Tippen Sie auf diese Option, um das Foto an eine andere Stelle zu verschieben.

**Kopieren** – Damit kopieren Sie das ausgewählte Foto in ein anderes Album.

**In die Zwischenablage kopieren** – Tippen Sie auf diese Option, um das Foto zu kopieren und in der Zwischenablage zu speichern.

**Diashow** – Die Bilder im aktuellen Ordner werden nacheinander angezeigt.

# Kamera und Video

**Nach links oder rechts drehen** – Drehen Sie das Bild nach links oder rechts.

**Zuschneiden** – Schneiden Sie Ihr Foto zu. Bewegen Sie Ihre Finger über den Bildschirm, um den auszuschneidenden Bereich auszuwählen.

**Standort hinzufügen** – Hier können Sie Standortinformationen hinzufügen.

**Umbenennen** – Damit bearbeiten Sie den Namen des ausgewählten Fotos.

**Details** – Mehr Informationen zum Inhalt anzeigen.

## Fotos mit Gesten

Nehmen Sie mit einer Handbewegung ein Bild auf. Um ein Foto aufzunehmen, heben Sie Ihre Hand, bis die vorderseitige Kamera sie erkennt, und ein Kästchen auf dem Bildschirm angezeigt wird. Schließen Sie ihre Hand anschließend zur Faust. Dadurch wird ein Timer gestartet, und Sie können sich auf das Bild vorbereiten.

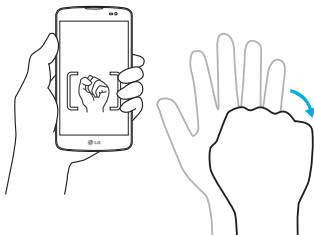
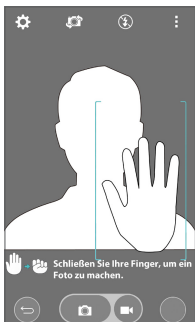

## Verwenden des Panoramamodus

Ermöglicht die Aufnahme von Fotos unter Bewegung der Kamera.



- 1 Öffnen Sie die **Kamera**-Anwendung.
- 2 **MODUS** > **Panorama**.
- 3 Tippen Sie auf , um zu beginnen.

- 4 Schwenken Sie die Kamera langsam in eine Richtung.
- 5 Passen Sie den Fokusbereich an die blaue Leitlinie an, um das Foto aufzunehmen.
- 6 Tippen Sie zum Abschluss auf „Anhalten“.

## Ein Video aufnehmen





- 1 Öffnen Sie die **Kamera**-Anwendung.
- 2 Richten Sie das Objektiv auf das gewünschte Motiv für das Video.
- 3 Tippen Sie einmal auf , um die Aufnahme zu starten.
- 4 In der oberen linken Ecke des Suchers blinkt ein rotes Licht, und ein Timer mit der Länge des Videos wird angezeigt.
- 5 Tippen Sie auf den Bildschirm, um die Aufnahme zu beenden.

### TIPP!

-  – Tippen Sie auf diese Option, um während der Aufnahme eines Videos ein Bild zu erfassen.
-  – Tippen Sie auf diese Option, um die Aufnahme eines Videos zu pausieren.

## Nach der Aufnahme des Videos

Tippen Sie im Sucher auf die Video-Miniaturansicht am oberen Rand der Anzeige, um sich das zuletzt aufgenommene Video anzusehen.

	Tippen Sie auf diese Option, wenn Sie sofort ein weiteres Video aufnehmen wollen.
	Um das Video an andere Personen zu senden oder in einem sozialen Netzwerk freizugeben, tippen Sie auf diese Option.
	Um das Video zu löschen, tippen Sie auf diese Option.
	Tippen Sie auf dieses Symbol, um auf die Optionen <b>Verschieben</b> , <b>Kopieren</b> , <b>Umbenennen</b> und <b>Details</b> zuzugreifen.

**HINWEIS:** Beim Herunterladen von MMS-Nachrichten können zusätzliche Kosten anfallen, wenn ein Roamingdienst genutzt wird.

## Aus Ihrer Galerie

Tippen Sie auf  **Galerie**.



- Zum Anzeigen weiterer Fotos blättern Sie nach links oder rechts.
- Zum Vergrößern können Sie doppelt auf den Bildschirm tippen oder zwei Finger auf den Bildschirm setzen und sie auseinanderziehen (bewegen Sie die Finger aufeinander zu, um die Anzeige zu verkleinern).
- Tippen Sie auf das Symbol zur Wiedergabe von Videos , um ein Video abzuspielen.

## Gästemodus

Wenn Sie Ihre persönlichen Daten schützen oder den Zugriff auf einige Anwendungen für Kinder einschränken möchten, können Sie den Gästemodus verwenden.

Wenn Sie Ihr Telefon an andere ausleihen, können Sie festlegen, welche Anwendungen angezeigt werden. Stellen Sie im Voraus den Gastmodus ein, und passen Sie die Optionen an.



**HINWEIS:** Um den Gästemodus verwenden zu können, muss zuvor ein Entsperrungsmuster festgelegt werden.

- 1 Tippen Sie auf  >  > Registerkarte **Anwendungen** > **Einstellungen** > Registerkarte **Allgemein** > **Gästemodus**.
- 2 Tippen Sie auf den Schalter **Gästemodus** , um diesen Modus zu aktivieren.

## Knock-Code

Sie können den ausgeschalteten Bildschirm entsperren, indem Sie an der richtigen Stelle die richtige Abfolge tippen.

**So aktivieren Sie die Funktion „Knock Code“:**

- 1 Tippen Sie auf  >  > Registerkarte **Anwendungen** > **Einstellungen** > Registerkarte **Anzeige** > **Tastensperre** > **Bildschirm Sperre auswählen** > **Knock Code**.
- 2 Es wird ein Bildschirm angezeigt, der Ihnen beim Erstellen der Entsperr-Abfolge hilft. Sie müssen eine Sicherungs-PIN erstellen, die als Sicherheitsmaßnahme dient, falls Sie die Entsperr-Abfolge vergessen.

## KnockON

Tippen Sie zweimal, um den Bildschirm ein- bzw. auszuschalten.

Tippen Sie zweimal schnell auf die Bildschirmmitte, um den Bildschirm zu entsperren. Um den Bildschirm zu sperren, tippen Sie zweimal auf die Statusleiste in irgendeinem Bildschirm (außer auf dem Sucher der Kamera) oder auf eine leere Stelle auf dem Homescreen.

# Funktionen

**HINWEIS:** Achten Sie beim Einschalten des Bildschirms darauf, dass der Näherungssensor nicht verdeckt ist. Ansonsten schaltet sich der Bildschirm sofort nach dem Einschalten wieder aus, damit er sich nicht ungewollt ständig einschaltet, wenn sich das Telefon in der Tasche befindet.

## QuickMemo+

Mit **QuickMemo+** können Sie Notizen und Screenshots erstellen. Mit QuickMemo+ können Sie Screenshots erstellen, diese bearbeiten und sie mit Familie und Freunden teilen.

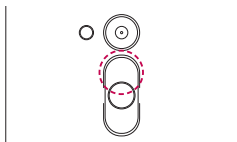

ODER

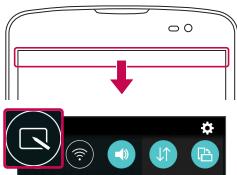

- 1 (Während die Anzeige abgeschaltet ist), halten Sie die Lauter-Taste gedrückt.

ODER



Berühren Sie die Statusleiste, schieben Sie sie nach unten, und tippen Sie auf .

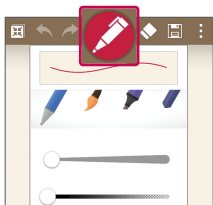

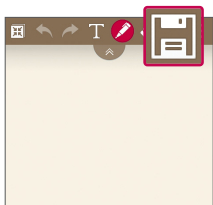

- 2 Wählen Sie die gewünschte Menüoption – **Stiftart, Farbe oder Radiergummi** –, und erstellen Sie eine Notiz.





- 3 Berühren Sie  im Menü „Bearbeiten“, um die Notiz zusammen mit dem aktuellen Bildschirm zu speichern. Um die Funktion QuickMemo+ zu beenden, tippen Sie auf .





**HINWEIS:** Verwenden Sie für QuickMemo+ Ihre Fingerspitze. Benutzen Sie nicht Ihren Fingernagel.

## Verwenden der Optionen für QuickMemo+

Sie können bei der Verwendung von QuickMemo+ ganz einfach diese Bearbeitungswerkzeuge nutzen.

	Tippen Sie auf dieses Symbol, um die aktuelle QuickMemo+ als überlappenden Text auf dem Bildschirm beizubehalten und das Telefon weiterhin zu benutzen.
	Rückgängig oder Wiederholen.
	Tippen Sie auf dieses Symbol, um Text einzufügen.

# Funktionen

	Hiermit werden der Schreibstift-Typ und die Farbe ausgewählt.
	Hiermit wird die erstellte Notiz gelöscht.
	Hiermit wird die Notiz mit dem aktuellen Bildschirm in der <b>Galerie</b> oder in <b>QuickMemo+</b> gespeichert.
	<b>Optionen:</b> Tippen Sie auf dieses Symbol, um die Funktionen <b>Einfügen</b> , <b>Verschieben</b> , <b>Löschen</b> , <b>Exportieren</b> , <b>Weiterleiten</b> oder <b>Papierstil</b> für die Notiz aufzurufen.

## Anzeige des gespeicherten QuickMemo+

Tippen Sie auf **QuickMemo+/Galerie**, und wählen Sie das QuickMemo+-Album aus.



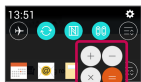

## QSlide

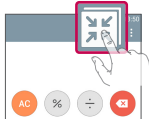

Sie können von jeder Anzeige aus die Notizfunktion, den Kalender und andere Anwendungen in einem Fenster innerhalb Ihrer Anzeige aufrufen.



ODER



1		Tippen Sie, um QSlide zu beenden und zum Vollbild zurückzukehren.
2		Tippen Sie, um die Transparenz einzustellen.
3		Tippen Sie, um QSlide zu beenden.
4		Tippen Sie, um die Größe anzupassen.

- 1 Berühren Sie die Statusleiste, und ziehen Sie sie nach unten > Tippen Sie auf QSlide-Anwendungen, oder tippen Sie auf , während Sie eine Anwendung verwenden, die QSlide unterstützt. Die Funktion wird fortlaufend als kleines Fenster auf dem Bildschirm angezeigt.
- 2 Sie können einen Anruf tätigen, im Internet surfen, oder andere Telefonoptionen verwenden. Sie können Ihre Anzeige auch unterhalb der kleinen Fenster antippen und benutzen, wenn die Transparenz-Leiste nicht vollständig aktiviert ist .

**HINWEIS:** QSlide unterstützt bis zu zwei Fenster gleichzeitig.

## Smart Keyboard

Smart Keyboard erkennt Ihre gewohnten Tastatureingaben und hilft Ihnen, Eingaben schnell und ohne Fehler zu machen.

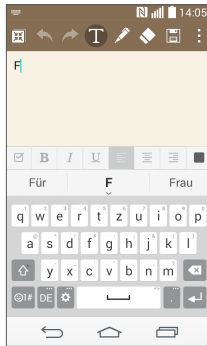

## Live-Zoom

Mit Live-Zoom können Sie eine Stelle in einem Video während der Wiedergabe verkleinern oder vergrößern, um den gewünschten Bereich kleiner oder größer erscheinen zu lassen.

Wenn Sie sich ein Video ansehen, führen Sie Ihren Zeigefinger und Daumen aufeinander zu oder voneinander weg, um das Bild zu vergrößern oder zu verkleinern.

### HINWEIS:

- Schieben Sie die linke Seite des Bildschirms während der Wiedergabe eines Videos nach oben oder unten, um die Displayhelligkeit einzustellen.
- Schieben Sie die rechte Seite des Bildschirms während der Wiedergabe eines Videos nach oben oder unten, um die Lautstärke einzustellen.
- Schieben Sie die Anzeige während der Video-Wiedergabe nach links oder rechts, um zurück- oder vorzuspulen.
- Drücken Sie nicht zu fest, da der Touchscreen empfindlich genug ist, um ein leichtes, gezieltes Tippen zu registrieren.

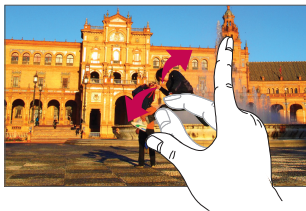

## Galerie

Öffnen Sie die **Galerie**-Anwendung, um Alben mit Ihren Bildern und Videos anzuzeigen.

- 1 Tippen Sie auf  >  > Registerkarte **Anwendungen** > **Galerie**. Hier können Sie Ihre gesamten Bild- und Videodateien verwalten und teilen.

### HINWEIS:

- Manche Dateiformate werden nicht unterstützt. Dies ist abhängig von der Software des Geräts.
- Einige Dateien werden je nach Codierung möglicherweise nicht ordnungsgemäß wiedergegeben.

## Anzeigen von Bildern

Durch Starten der Galerie werden die verfügbaren Ordner angezeigt. Wenn in einer anderen Anwendung, z. B. E-Mail, ein Bild gespeichert wird, wird der Download-Ordner, der das Bild enthalten soll, automatisch erstellt. Dementsprechend wird durch Erfassen eines Screenshots automatisch ein Screenshot-Ordner erstellt. Wählen Sie einen Ordner aus, um ihn zu öffnen.

Bilder werden nach Erstellungsdatum sortiert in einem Ordner angezeigt. Wählen Sie ein Bild aus, um es als Vollbild anzuzeigen. Scrollen Sie nach links oder rechts, um das nächste oder vorherige Bild anzuzeigen.

### Vergrößern und Verkleinern

Sie können ein Bild wie folgt vergrößern, d. h. einzoomen:

- Doppeltippen Sie zum Vergrößern auf eine beliebige Stelle.
- Spreizen Sie zum Vergrößern an einer beliebigen Stelle zwei Finger auseinander. Führen Sie zum Verkleinern die Finger zusammen, oder doppeltippen Sie erneut.

## Wiedergabe von Videos

In der Vorschau von Videodateien wird das Symbol  angezeigt. Wählen Sie ein Video aus, um es anzusehen, und tippen Sie auf . Die Video-Anwendung wird gestartet.

- 1 Berühren Sie die Registerkarte  > **Anwendungen** > **Galerie**.
- 2 Wählen Sie das gewünschte Video.

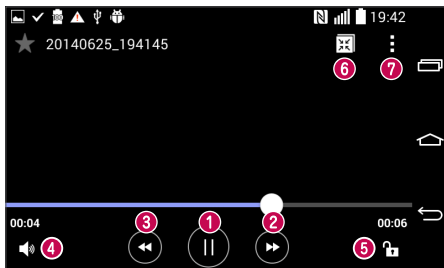

- |          |  |
|----------|--|
| <b>1</b> | Berühren, um die Videowiedergabe anzuhalten.   |
| <b>2</b> | Berühren, um 10 Sekunden vorwärts zu springen.   |
| <b>3</b> | Berühren, um 10 Sekunden zurück zu springen.   |
| <b>4</b> | Berühren, um die Lautstärke des Videos zu steuern.   |
| <b>5</b> | Berühren, um den Videobildschirm zu sperren/entsperren.  |
| <b>6</b> | Berühren Sie diese Option, um QSlide zu verwenden.   |
| <b>7</b> | Tippen Sie auf dieses Symbol, um auf die Optionen <b>Bildschirmformat</b> , <b>Untertitel</b> , <b>Weiterleiten</b> , <b>Löschen</b> , <b>Umbenennen</b> und <b>Details</b> zuzugreifen. |

Um während der Videowiedergabe die Lautstärke zu ändern, drücken Sie die Lautstärketasten auf der Rückseite des Telefons.

Berühren und halten Sie ein Video in der Liste. Die Optionen **Weiterleiten**, **Löschen**, **Umbenennen** und **Details** werden angezeigt.

## Fotos bearbeiten

Tippen Sie beim Anzeigen eines Fotos auf .

## Fotos/Videos löschen

Verwenden Sie eines der folgenden Verfahren:

- Tippen Sie in einem Ordner auf , wählen Sie Fotos/Videos durch Setzen von Häkchen aus, und tippen Sie dann auf **Löschen**.
- Tippen Sie beim Anzeigen eines Fotos auf .



## Festlegen als Hintergrund

Tippen Sie beim Anzeigen eines Fotos auf  > **Festlegen als**, um das Bild als Hintergrund festzulegen oder es einem Kontakt zuzuweisen.

### HINWEIS:

- Je nach Telefonsoftware werden einige Dateiformate nicht unterstützt.
- Falls die Dateigröße den verfügbaren Speicher übersteigt, können beim Öffnen von Dateien Fehler auftreten.

## Musik

Ihr Telefon verfügt über einen integrierten Musik-Player zur Wiedergabe von Musikdateien. Um den Musik-Player zu öffnen, tippen Sie auf  >  > Registerkarte **Anwendungen** > **Musik**.



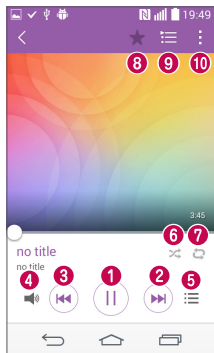

### Musiktitel abspielen

- 1 Tippen Sie auf  >  > Registerkarte **Anwendungen** > **Musik**.
- 2 Tippen Sie auf die Schaltfläche **Titel**.
- 3 Wählen Sie den gewünschten Titel.



1		Tippen Sie auf dieses Symbol, um die Wiedergabe anzuhalten bzw. fortzusetzen.
2		Tippen Sie auf dieses Symbol, um zum nächsten Titel im Album oder in der Playlist zu springen oder um die zufällige Wiedergabe zu starten. Berühren und halten Sie dieses Symbol, um vorzuspulen.
3		Tippen Sie auf dieses Symbol, um den aktuellen Titel neu zu starten oder zum vorherigen Titel des Albums, der Playlist oder der zufälligen Wiedergabe zu springen. Berühren und halten Sie dieses Symbol, um zurückzuspulen.
4		Tippen Sie auf dieses Symbol, um die Leiste der Lautstärkeregelung anzuzeigen. Passen Sie anschließend die Lautstärke der Wiedergabe über die Schiebelleiste an.
5		Tippen Sie auf dieses Symbol, um die Musikbibliothek zu öffnen.
6		Tippen Sie auf dieses Symbol, um die aktuelle Playlist im Modus „Zufällige Wiedergabe“ abzuspielen (die Titel werden dann in einer zufälligen Reihenfolge abgespielt).



7		Tippen Sie auf dieses Symbol, um zwischen den Wiederholungsmodi „Alle Titel wiederholen“, „Aktuellen Titel wiederholen“ oder „Wiederholen aus“ zu wechseln.
8		Tippen Sie auf dieses Symbol, um das Lied zu Ihren Favoriten hinzuzufügen.
9		Tippen Sie auf dieses Symbol, um die aktuelle Playlist zu öffnen.
10		Tippen Sie auf dieses Symbol, um auf die Optionen <b>Suchen</b> , <b>Zur Playlist hinzufügen</b> , <b>Löschen</b> , <b>Weiterleiten</b> , <b>Als Rufton verwenden</b> , <b>Musikvideos</b> , <b>Info</b> oder <b>Einstellungen</b> zuzugreifen.

Um während der Musikwiedergabe die Lautstärke zu ändern, drücken Sie die Lautstärketasten an der Rückseite des Telefons.

Berühren Sie einen beliebigen Titel in der Liste länger. Die Optionen **Wiedergabe**, **Zur Playlist hinzufügen**, **Löschen**, **Weiterleiten**, **Als Rufton verwenden**, **Info** und **Suchen** werden angezeigt.

## Musikdateien auf dem Telefon hinzufügen

Beginnen Sie, indem Sie Musikdateien auf das Telefon übertragen:

- Musik mit dem Modus „Datenträger Gerät (MTP)“ übertragen.
- Laden Sie etwas über drahtlose Internetverbindungen herunter.
- Synchronisieren Sie das Telefon mit einem Computer.
- Empfangen Sie Dateien über Bluetooth.

## Musik mit dem Modus „Datenträger Gerät (MTP)“ übertragen

- 1 Schließen Sie das Telefon über das USB-Kabel an den PC an.
- 2 Wählen Sie die Option **Datenträger Gerät (MTP)**. Ihr Telefon wird als zusätzliche Festplatte auf Ihrem Computer angezeigt. Klicken Sie auf die Festplatte, um es anzuzeigen. Kopieren Sie die Dateien von Ihrem PC in den Laufwerksordner.

# Multimedia

## HINWEIS:

- Je nach Telefonsoftware werden einige Dateiformate nicht unterstützt.
- Falls die Dateigröße den verfügbaren Speicher übersteigt, können beim Öffnen von Dateien Fehler auftreten.
- Das Urheberrecht von Musikdateien kann durch internationale Abkommen und nationale Urheberrechtsgesetze geschützt sein. Unter Umständen ist daher eine Genehmigung bzw. Lizenz zum Wiedergeben oder Vervielfältigen von Musiktiteln erforderlich. In einigen Ländern ist die Vervielfältigung von urheberrechtlich geschütztem Material für private Zwecke durch nationale Gesetze verboten. Prüfen Sie vor dem Herunterladen oder Kopieren der Datei die im jeweiligen Land geltenden gesetzlichen Bestimmungen zur Verwendung solchen Materials.

## FM-Radio



Ihr Telefon enthält ein integriertes UKW-Radio. So können Sie jederzeit Ihren Liebblingssender hören, wenn Sie unterwegs sind.

Tippen Sie auf  >  > Registerkarte **Anwendungen** > **Radio**.

**HINWEIS:** Zum Radiohören benötigen Sie die Kopfhörer. Schließen Sie diese an die Kopfhörerbuchse an.





# Dienstprogramme

## Wecker einstellen



- 1 Tippen Sie auf  >  > Registerkarte **Anwendungen** > **Uhr** > .
- 2 Nachdem Sie die Weckerzeit festgelegt haben, teilt Ihnen das Telefon mit, wie viel Zeit verbleibt, bis der Wecker klingelt.
- 3 Stellen Sie folgende Optionen ein: **Wiederholen**, **Schlummer-Dauer**, **Vibration**, **Alarmton**, **Lautstärke für Wecker**, **Automatischer Anwendungsstart**, **Puzzle-Sperre** und **Notizen** ein.
- 4 Tippen Sie auf **Speichern**.

**HINWEIS:** Tippen Sie zum Bearbeiten der Alarmeinstellungen in der Alarmliste auf , und wählen Sie **Einstellungen**.

## Taschenrechner

- 1 Tippen Sie auf  >  > Registerkarte **Anwendungen** > **Rechner**.
- 2 Tippen Sie auf die Zifferntasten, um Zahlen einzugeben.
- 3 Tippen Sie für einfache Berechnungen auf die gewünschte Funktion (+, -, x oder ÷), gefolgt von =.
- 4 Für komplizierte Berechnungen berühren Sie , wählen Sie dann **Wissenschaftlicher Rechner** und anschließend sin, cos, tan, log usw.
- 5 Um den Verlauf zu überprüfen, berühren Sie , und wählen Sie **Berechnungsverlauf**.





## Hinzufügen eines neuen Termins

- 1 Tippen Sie auf  >  > Registerkarte **Anwendungen** > **Kalender**.
- 2 Im Bildschirm sehen Sie die unterschiedlichen Ansichtstypen des Kalenders (Tag, Woche, Monat, Jahr, Terminübersicht).
- 3 Tippen Sie zuerst auf das Datum, für das Sie einen Termin hinzufügen möchten, und dann auf .
- 4 Tippen Sie auf **Terminname**, und geben Sie den Terminnamen ein.
- 5 Tippen Sie auf **Ort**, und geben Sie dann den Ort ein. Prüfen Sie das Datum, und geben Sie die Uhrzeit für den Beginn und das Ende des Termins ein.
- 6 Wenn Sie den Alarm wiederholen möchten, legen Sie **WIEDERHOLEN** und, falls erforderlich, **ERINNERUNGEN** fest.
- 7 Tippen Sie auf **Speichern**, um Ihren Termin im Kalender zu speichern.

## Sprachmemo

Mit der Sprachmemo-Funktion können Sie Sprachmemos oder andere Audiodateien aufzeichnen.

### Ton- und Sprachaufnahme

- 1 Tippen Sie auf  >  > Registerkarte **Anwendungen** > **Sprach-Memo**.
- 2 Tippen Sie auf , um mit der Aufzeichnung zu beginnen.
- 3 Tippen Sie auf , um die Aufnahme zu beenden.
- 4 Tippen Sie auf , um die Aufnahme wiederzugeben.

**HINWEIS:** Tippen Sie auf , um auf Ihr Album zuzugreifen. Sie können sich die gespeicherte Aufzeichnung anhören. Die verfügbare Aufnahmezeit kann sich von der tatsächlichen Aufnahmezeit unterscheiden.

## Aufgaben

Aufgaben können mit einem MS Exchange-Konto synchronisiert werden. Sie können eine Aufgabe in MS Outlook oder über einen Webzugriff von MS Office Outlook erstellen, überarbeiten und löschen.

### So synchronisieren Sie MS Exchange:

- 1 Tippen Sie auf dem Homescreen auf  >  > Registerkarte **Anwendungen** > **Einstellungen**.
- 2 Tippen Sie auf die Registerkarte **Allgemein** > **Konten & Synchronisation** > **Konto hinzufügen**.
- 3 Tippen Sie auf **Microsoft Exchange**, um eine E-Mail-Adresse und ein Passwort zu erstellen.
- 4 Stellen Sie sicher, dass Sie das Kontrollkästchen **Aufgaben synchronisieren** aktiviert haben.

**HINWEIS:** Microsoft Exchange wird nicht von allen E-Mail-Servern unterstützt.

## ThinkFree Viewer

ThinkFree Viewer ist eine professionelle Lösung für das mobile Büro, mit der Anwender jederzeit bequem verschiedene Dokumente über ihre mobilen Geräte ansehen können, beispielsweise Dateien im Word-, Excel- und PowerPoint-Format.

- Tippen Sie auf  >  > Registerkarte **Anwendungen** > **ThinkFree Viewer**.

## Dateien ansehen

Mobile Anwender können ab sofort verschiedene Dateiformate wie Microsoft Office-Dokumente oder Adobe PDF problemlos direkt über ihr Mobilgerät anzeigen. Bei der Darstellung von Dokumenten über ThinkFree Viewer werden Layout und Objekte des Originaldokuments beibehalten.

## Google+

Nutzen Sie diese Anwendung, um über den Social Network-Dienst von Google in Kontakt zu bleiben.

- Tippen Sie auf  > Registerkarte **Anwendungen** > tippen Sie auf den Ordner **Google** > **Google+**.

**HINWEIS:** Diese Anwendung ist möglicherweise nicht in jeder Region bzw. von jedem Dienstanbieter erhältlich.

## Sprachsuche

Nutzen Sie diese Anwendung, um per Spracheingabe Webseiten zu suchen.

- 1 Tippen Sie auf  und halten Sie diese Taste gedrückt. Berühren Sie anschließend das Mikrofonsymbol.
- 2 Sprechen Sie ein Stichwort oder einen Satz, wenn auf dem Bildschirm **Sprechen** angezeigt wird. Wählen Sie eines der vorgeschlagenen Stichwörter aus.

**HINWEIS:** Diese Anwendung ist möglicherweise nicht in jeder Region bzw. von jedem Dienstanbieter erhältlich.

## Downloads

Nutzen Sie diese Anwendung, um zu sehen, welche Dateien über die Anwendungen heruntergeladen wurden.

- Tippen Sie auf  >  > Registerkarte **Anwendungen** > **Downloads**.

**HINWEIS:** Diese Anwendung ist möglicherweise nicht in jeder Region bzw. von jedem Dienstanbieter erhältlich.

## LG SmartWorld

LG SmartWorld bietet eine Vielzahl an unterhaltsamen Inhalten – Schriftarten, Designs, Spiele, Anwendungen.

### So gelangen Sie von Ihrem Telefon zu LG SmartWorld

- 1 Tippen Sie auf  >  > Registerkarte **Anwendungen** > tippen Sie auf , um auf **LG SmartWorld** zuzugreifen.
- 2 Tippen Sie auf **Anmelden**, und geben Sie Ihre ID/Ihr Passwort für LG SmartWorld ein. Wenn Sie sich noch nicht registriert haben, tippen Sie auf **Registrieren**, um Mitglied von LG SmartWorld zu werden.
- 3 Laden Sie die gewünschten Inhalte herunter.
  - Wenn Sie ins Mobilfunknetz eingewählt sind, können je nach Tarif Ihres Mobilfunkbetreibers Kosten für die Datenübertragung anfallen.
  - LG SmartWorld ist möglicherweise nicht bei allen Betreibern oder in allen Ländern verfügbar.

### HINWEIS: Das Symbol wird nicht angezeigt?

- 1 Rufen Sie über einen mobilen Webbrowser LG SmartWorld auf ([www.lgworld.com](http://www.lgworld.com)) auf, und wählen Sie Ihr Land aus.
- 2 Laden Sie die LG SmartWorld-App herunter.
- 3 Führen Sie die heruntergeladene Datei aus, und installieren Sie sie.
- 4 Rufen Sie LG SmartWorld auf, indem Sie auf das Symbol  tippen.

### Besondere Vorteile von LG SmartWorld

- 1 Gestalten Sie Ihr Smartphone in Ihrem eigenen Stil, legen Sie Design und Schriftart für Startseite & Tastatur fest - all dies wird Ihnen in LG SmartWorld geboten. (Hinweis: Dieser Dienst ist nur für bestimmte Geräte verfügbar. Bitte überprüfen Sie auf der Website von LG SmartWorld, ob der Dienst für Ihr Gerät verfügbar ist.)
- 2 Kommen Sie in den Genuss der besonderen Dienste von LG SmartWorld, indem Sie an den laufend angebotenen Aktionen teilnehmen.

# Das Internet

## Internet







Verwenden Sie diese Anwendung, um im Internet zu surfen. Mit dem Browser haben Sie direkt von Ihrem Mobiltelefon aus Zugriff auf eine große Auswahl an Spielen, Musik, Nachrichten, Sport, Unterhaltung und vieles mehr – ganz gleich, wo Sie sich gerade aufhalten. Für jeden Geschmack ist etwas dabei.

**HINWEIS:** Für die Verbindung zu diesen Diensten und das Herunterladen von Inhalten fallen zusätzliche Gebühren an. Erkundigen Sie sich bei Ihrem Netzbetreiber nach eventuellen Zusatzkosten.

1 Tippen Sie auf  >  > Registerkarte **Anwendungen** > **Internet**.

### Verwenden der Internet-Symboleiste

Tippen Sie auf die Internet-Symboleiste und schieben Sie sie nach oben, um sie zu öffnen.

	Antippen, um eine Seite zurückzublättern.
	Antippen, um zu der Seite nach der aktuellen Seite zu wechseln. Das Gegenteil passiert, wenn Sie auf  tippen: Dadurch werden Sie auf die vorherige Seite zurückgeleitet.
	Antippen, um zum Homescreen zurückzukehren.
	Antippen, um ein neues Fenster hinzuzufügen.
	Antippen, um auf Lesezeichen zuzugreifen.

### Anzeigen von Webseiten

Tippen Sie auf das Adressfeld, geben Sie die Internetadresse ein, und tippen Sie auf **Los**.

### Öffnen einer Seite

Um auf eine neue Seite zu wechseln, tippen Sie auf  > .

Um auf eine andere Webseite zu wechseln, tippen Sie auf , blättern Sie nach oben oder unten, und tippen Sie auf die Seite, um sie auszuwählen.

# Das Internet



**HINWEIS:** Die Funktion ist möglicherweise nicht in allen Regionen bzw. von allen Diensteanbietern erhältlich.

## Lesezeichen

Um die aktuelle Webseite mit einem Lesezeichen zu versehen, tippen Sie auf  > **Als Lesezeichen speichern** > **OK**.

Um eine mit Lesezeichen versehene Webseite zu öffnen, tippen Sie auf , und wählen Sie eine Seite aus.

## Verlauf

Tippen Sie auf  > **Verlauf**, um eine Webseite aus der Liste der zuletzt besuchten Webseiten zu öffnen. Um den Verlauf zu löschen, tippen Sie auf .

## Chrome

Sie können Chrome verwenden, um nach Informationen zu suchen und Webseiten zu durchstöbern.

1 Tippen Sie auf  >  > Registerkarte **Anwendungen** > **Chrome**.

**HINWEIS:** Diese Anwendung ist möglicherweise nicht in jeder Region bzw. von jedem Diensteanbieter erhältlich.

## Anzeigen von Webseiten

Tippen Sie auf das Adressfeld, und geben Sie dann eine Internetadresse oder Suchkriterien ein.

## Öffnen einer Seite

Um auf eine neue Seite zu wechseln, tippen Sie auf  > **+ Neuer Tab**.

Um auf eine andere Webseite zu wechseln, tippen Sie auf , blättern Sie nach oben oder unten, und tippen Sie auf die Seite, um sie auszuwählen.

## Synchronisieren mit anderen Geräten

Synchronisieren Sie offene Tabs und Lesezeichen zur Verwendung mit Chrome auf einem anderen Gerät, wenn Sie mit demselben Google-Konto angemeldet sind.

Um offene Tabs auf anderen Geräten anzuzeigen, tippen Sie auf  > **Andere Geräte**.

Wählen Sie eine Webseite aus, um sie zu öffnen.

Um Lesezeichen hinzuzufügen, tippen Sie auf .



# Einstellungen

Dieser Bereich gibt Ihnen eine Übersicht über die Elemente, die Sie mithilfe des Menüs „Systemeinstellungen“ Ihres Telefons ändern können.

**Rufen Sie das Menü „Einstellungen“ auf:**

Tippen Sie  > Halten Sie  gedrückt > **Systemeinstellungen**.

- oder -

Tippen Sie auf  >  > Registerkarte **Anwendungen** > **Einstellungen**.



## Netzwerke

< **Wi-Fi** >

**Wi-Fi** – Aktiviert Wi-Fi, um die Verbindung zu verfügbaren Wi-Fi-Netzwerken herzustellen.

### TIPP! MAC-Adresse abrufen

Bei manchen Wireless-Netzwerken mit MAC-Filtern müssen Sie u. U. im Router die MAC-Adresse Ihres Telefons eingeben, um eine Verbindung einzurichten.

Die MAC-Adresse finden Sie in der Benutzeroberfläche wie folgt: Tippen Sie auf  >  > Registerkarte **Anwendungen** > **Einstellungen** > Registerkarte **Netzwerke** > **Wi-Fi** >  > **Erweitertes Wi-Fi** > **MAC-Adresse**.

< **Bluetooth** >

Schalten Sie die Bluetooth-Funktion ein oder aus, um Bluetooth zu verwenden.

< **Mobile Daten** >

Zeigt die Datenlast an und legt das mobile Datennutzungslimit fest.

< **Anruf** >

Konfigurieren Sie Anrufeinstellungen, wie Rufweiterleitung, und andere von Ihrem Betreiber angebotene Funktionen.

**Mailbox** – Ermöglicht die Auswahl des Mailbox-Dienstes Ihres Mobilfunkbetreibers.

**Anrufbegrenzung** – Aktivieren und erstellen Sie eine Liste von Nummern, die von Ihrem Mobiltelefon aus angerufen werden können. Sie brauchen dazu Ihren PIN2-Code, den Sie von Ihrem Netzbetreiber erhalten. Von diesem Mobiltelefon können dann nur noch Nummern aus der Festwahlliste angerufen werden.

# Einstellungen

**Popup für eingehende Anrufe** – Bei Verwendung von Kamera und Videos wird das Popup für eingehende Anrufe angezeigt.

**Anruf abweisen** – Hier können Sie die Funktion zum Abweisen von Anrufen einstellen. Wählen Sie zwischen **Anrufabweisungsmodus** oder **Anrufe ablehnen von aus**.

**Ablehnen mit Nachricht** – Wenn Sie einen Anruf ablehnen, können Sie mit dieser Funktion eine schnelle Nachricht übermitteln. Diese Funktion ist z. B. in Besprechungen sehr hilfreich.

**Privatsphärenschutz** – Verbirgt den Anrufernamen und die Nummer bei eingehendem Anruf.

**Rufweiterleitung** – Wählen Sie, ob alle Anrufe weitergeleitet werden sollen, wenn besetzt ist, niemand den Anruf annimmt oder kein Signal empfangen wird.

**Automatische Annahme** – Mit dieser Option können Sie die Zeitspanne bis zur automatischen Annahme eines eingehenden Anrufs durch ein Freisprechgerät festlegen. Wählen Sie entweder **Aus**, **1 Sek.**, **3 Sek.** oder **5 Sek.**

**Vibration bei Verbindung** – Vibriert, wenn die Gegenseite den Anruf entgegennimmt.

**Unbekannte Kontakte speichern** – Unbekannte Nummern nach einem Anruf zu Kontakten hinzufügen.

**Ein-/Austaste beendet Anruf** – Zum Beenden des Anrufs.

**Anruf Sperre** – Zum Sperren eingehender, ausgehender oder internationaler Anrufe.

**Anrufdauer** – Anzeigen der Anrufdauer inklusive des letzten Anrufs, der ausgehenden und eingehenden Anrufe und aller Anrufe.

**Zusätzliche GSM-Anrufeinstellungen** – Hier können Sie folgende Einstellungen ändern:

**Anrufer-ID** – Sie können wählen, ob Ihre Nummer angezeigt werden soll, wenn Sie jemanden anrufen.

**Anklopfen** – Wenn diese Option aktiviert ist, werden Sie vom Telefon auf eingehende Anrufe hingewiesen, wenn Sie bereits ein Gespräch führen (je nach Netzwerkbetreiber).

## < Teilen & Verbinden >

**NFC** – Ihr Telefon ist ein NFC-fähiges Mobiltelefon. NFC (Near Field Communication) ist eine kabellose Konnektivitätstechnologie, die eine beidseitige Kommunikation zwischen elektronischen Geräten ermöglicht. Die Technologie funktioniert über eine Distanz von wenigen Zentimetern. Sie können die Inhalte an ein NFC-Tag oder ein anderes NFC-fähiges Gerät weiterleiten, indem Sie einfach mit Ihrem Gerät darauf tippen. Wenn Sie auf ein NFC-Tag auf Ihrem Gerät tippen, werden die Inhalte des NFC-Tags auf Ihrem Gerät angezeigt.

**NFC an- und abschalten** – Berühren Sie auf dem Homescreen das Benachrichtigungs-Panel, ziehen Sie es nach unten, und wählen Sie das NFC-Symbol, um NFC zu aktivieren.

**HINWEIS:** Wenn der Flugmodus aktiviert ist, kann die NFC-Anwendung verwendet werden.

**Verwenden von NFC** – Um NFC zu verwenden, stellen Sie sicher, dass Ihr Gerät eingeschaltet und NFC aktiviert ist.

**Android Beam** – Wenn diese Funktion aktiviert ist, können Sie Anwendungsinhalte an ein anderes NFC-fähiges Gerät senden, indem Sie die Geräte nahe aneinander halten. Führen Sie die Geräte einfach zusammen (im Allgemeinen Rückseite an Rückseite), und tippen Sie dann auf den Bildschirm. Die Anwendung bestimmt, was gesendet wird.

**LG PC Suite** – Aktivieren Sie dieses Kontrollkästchen, wenn Sie die LG PC Suite über eine Wi-Fi-Verbindung nutzen wollen. Beachten Sie, dass das Wi-Fi-Netzwerk mit der LG PC Suite über eine Wi-Fi-Verbindung verbunden sein muss.

**Hinweis:** Bei diesem Modell befindet sich die NFC-Antenne auf der rückseitigen Abdeckung. Diese ist die einzige mit dem Gerät angebotene Abdeckung.

### < Tippen & Bezahlen >

Wenn NFC aktiviert ist, können Sie die Funktion **Tippen & Bezahlen** verwenden, um Ihren Einkauf zu bezahlen, indem Sie einfach mit Ihrem Telefon ein Lesegerät an der Kasse berühren. Falls Ihr Gerät nicht mit einer entsprechenden Standard-App ausgestattet ist, können Sie bei Google Play nach einer App für die Durchführung von Zahlungen suchen.

### < Tethering & Netzwerke >

**USB-Tethering** – Schließen Sie das USB-Kabel an, um die Internetverbindung für den Computer freizugeben.

**Mobiler Wi-Fi Hotspot** – Sie können mit Ihrem Telefon eine mobile Breitbandverbindung zur Verfügung stellen. Erstellen Sie einen Hotspot und geben Sie Ihre Verbindung frei. Unter **Mobildatenverbindung Ihres Telefons freigeben** finden Sie weitere Informationen.

**Bluetooth-Tethering** – Ermöglicht das Einstellen des Telefons unabhängig davon, ob die Internetverbindung gemeinsam genutzt wird.

**Hilfe** – Tippen Sie auf dieses Symbol, um Hilfeinformationen für den Wi-Fi Hotspot und Bluetooth-Tethering anzuzeigen.

**Flugmodus** – Nach dem Wechseln zum Flugmodus werden alle drahtlosen Verbindungen deaktiviert.

# Einstellungen

**HINWEIS:** Sie müssen eine Bildschirmsperren-PIN oder ein Passwort einrichten, bevor Sie den Anmeldeinformationsspeicher verwenden können.

**Mobile Netzwerke** – Hier können Sie Optionen für Daten-Roaming, Netzmodus und -betreiber, Namen von Zugangspunkten (APNs) usw. festlegen.

**VPN** – Zeigt die Liste der bereits von Ihnen konfigurierten Virtual Private Networks (VPNs) an. Ermöglicht Ihnen das Hinzufügen verschiedener VPN-Typen.

## Töne

**Tonprofil** – Wählen Sie **Akustisches Signal**, **Nur vibrieren** oder **Lautlos** aus.

**Lautstärke** – Mit dieser Option können Sie die Lautstärkeeinstellungen für das Telefon ganz nach Ihren Bedürfnissen und der Umgebung entsprechend vornehmen.

**Ruhemodus** – Richten Sie Ihren Ruhemodus ein.

**Tonprofil** – Wählen Sie **Lautlos** oder **Nur vibrieren** aus.

**Zeit einstellen** – Wählen Sie die Zeiteinstellung aus: **Immer ein** oder **Termin**. Wenn Sie **Termin** antippen, können Sie die Tage und Uhrzeiten für die automatische Aktivierung des Ruhemodus festlegen.

**Wecker blockieren** – Aktivieren Sie diese Option, damit der Bildschirm nicht eingeschaltet wird und keine Alarmtöne ausgegeben werden.

**Eingehende Anrufe blockieren** – Aktivieren Sie diese Option, um eingehende Anrufe von bestimmten Kontakten zu erlauben oder zu blockieren.

### Einstellungen für eingehende Anrufe

**Auf blockierte Anrufe automatisch antworten** – Stellen Sie ein, wie stummgeschaltete Anrufe automatisch beantwortet werden sollen.

**Wiederholte Anrufe erlauben** – Aktivieren Sie diese Option, um Anrufe durchzulassen, die innerhalb von 3 Minuten wiederholt werden.

**Zugelassene Kontakte** – Legen Sie fest, welche Kontakte anrufen können.

**Hilfe** – Tippen Sie auf diese Option, um die Hilfeinformationen über den Ruhemodus aufzurufen.

**Klingelton** – Stellen Sie den Klingelton für Anrufe ein. Sie können auch einen Klingelton hinzufügen. Tippen Sie dazu auf  oben rechts in der Anzeige.

**Benachrichtigungston** – Mit dieser Option können Sie den Benachrichtigungston festlegen. Sie können auch einen Ton hinzufügen. Hierzu auf  oben rechts in der Anzeige tippen.

**Ton mit Vibration** – Aktivieren Sie diese Option, damit das Telefon bei eingehenden Anrufen zusätzlich zum Klingelton vibriert.

**Vibrationstyp** – Ermöglicht die Auswahl des Vibrationstyps

**Vibrieren beim Tippen** – Aktivieren Sie diese Option, damit das Telefon beim Tippen auf die Tasten des Startbildschirms und während anderer UI-Interaktionen vibriert.

**Sound-Effekte** – Tippen Sie auf dieses Symbol, um die Tastentöne beim Wählen, die Tastentöne beim Tippen und den Ton bei der Bildschirmsperre festzulegen.

**Tastentöne beim Wählen** – Aktivieren Sie diese Option, um während des Wählens Töne wiederzugeben.

**Tastentöne beim Tippen** – Aktivieren Sie diese Option, um bei Auswahl auf dem Bildschirm einen Ton wiederzugeben.

**Ton bei Bildschirmsperre** – Aktivieren Sie diese Option, um beim Sperren/Entsperren des Bildschirms einen Ton wiederzugeben.

**Sprachbenachrichtigungen für Nachrichten/Anrufe** – Mit dieser Funktion können entgangene Anrufe und Nachrichten automatisch vorgelesen werden.

## Anzeige

< Homescreen >

Hier können Sie die folgenden Einstellungen vornehmen: **Benutzeroberfläche wählen, Thema, Hintergrund, Bildschirmübergang, Bildschirmwiederholung, Sicherung & Wiederherstellung des Homescreens, Hilfe.**

< Bildschirmsperre >

**Bildschirmsperre auswählen** – Zur Auswahl einer Bildschirmsperre, um das Telefon zu sichern. Hierzu wird eine Anzahl von Bildschirmen angezeigt, die Ihnen beim Zeichnen eines Entsperrungsmusters helfen. Stellen Sie **Keine, Ziehen, Face Unlock, Knock Code, Muster, PIN** oder **Passwort ein**.

Wenn Sie einen Mustersperrentyp zum Einschalten des Telefons oder zum Reaktivieren des Bildschirms aktiviert haben, werden Sie aufgefordert, das Entsperrungsmuster zu zeichnen, um den Bildschirm zu entsperren.

**Bildschirmübergang** – Legen Sie die Optionen für den Bildschirmübergang fest. Wählen Sie zwischen **Partikel, Tautropfen, Kristall, Wellen mit Blättern, Weißes Loch**.

**HINWEIS:** Wenn die Bildschirmsperre auf **Muster** eingestellt ist, wird der Bildschirmübergang zum Mustereffekt.

# Einstellungen

**Hintergrund** – Legen Sie den Hintergrund bei Bildschirmsperre fest. Wählen Sie ihn unter **Galerie** oder **Hintergrundbilder** aus.

**Widgets** – Mit diesem Menü können Sie Widgets auf dem Sperrbildschirm anzeigen lassen.

**Verknüpfungen** – Hier können Sie die Verknüpfungen auf dem Sperrbildschirm ändern, die bei Bildschirmsperre durch **Ziehen** angezeigt werden.

**Kontaktinfo für verlorenes Telefon** – Mit dieser Option können Sie auswählen, ob die Besitzerinformationen auf dem Sperrbildschirm angezeigt werden sollen und die Besitzerinformationen festlegen.

**Sperrzeit** – Mit dieser Option können Sie festlegen, nach welcher Zeit der Bildschirm automatisch gesperrt werden soll.

**Ein-/Austaste sperrt sofort** – Aktivieren Sie diese Option, wenn der Bildschirm sofort gesperrt werden soll, sobald Sie die Ein-/Aus-Taste/Sperrtaste gedrückt haben. Diese Einstellung hebt den Timer für die Sicherheitssperre auf.

## < Navigations-Buttons >

Legen Sie die Homescreen-Tasten fest, die unten auf jedem Bildschirm angezeigt werden sollen. Legen Sie fest, welche Tasten an welcher Position angezeigt werden und wie sie aussehen sollen. Wählen Sie die Tasten und die Reihenfolge, das Telefonschema und den Hintergrund aus.

## < SCHRIFTART >

**Schriftart** – Stellen Sie ein, welche Schriftart für das Telefon und die Menüs verwendet werden soll.

**Schriftgröße** – Stellen Sie ein, welche Schriftgröße für das Telefon und die Menüs verwendet werden soll.

## < ANDERE BILDSCHIRMEINSTELLUNGEN >

**Helligkeit** – Verwenden Sie diese Option, um die Helligkeit des Bildschirms anzupassen. Um die beste Akkulaufzeit zu gewährleisten, sollten Sie die dunkelste noch angenehme Helligkeit verwenden.

**Automatisch drehen** – Aktivieren Sie diese Option, um festzulegen, dass Ihr Bildschirm sich automatisch dreht, wenn sich die Ausrichtung des Telefons ändert (Hoch- oder Querformat).

**Bildschirmabschaltung** – Legen Sie fest, nach welchem Zeitraum der Bildschirm abgeschaltet werden soll.

## < ERWEITERTE EINSTELLUNGEN >

**Bildschirm-Abschaltungseffekt** – Legen Sie den Bildschirm-Abschaltungseffekt fest. Wählen Sie aus den Optionen **Retro TV**, **Schwarzes Loch** und **Ausblenden**.

**Tagtraum** – Tippen Sie auf die Schaltfläche **Tagtraum**, um diese Option ein- oder auszuschalten. Bei Aktivierung erscheint der Bildschirmschoner, wenn sich das Telefon im Ruhemodus befindet, während es angeschlossen ist oder geladen wird. Wählen Sie aus **Uhr** und **Google Fotos**.

## Allgemein

### < Sprache und Eingabe >

Verwenden Sie die Einstellungen für Sprache und Eingabe, um die Sprache für den Text Ihres Telefons auszuwählen und um die Bildschirmstatur zu konfigurieren, einschließlich der von Ihnen dem Wörterbuch hinzugefügten Wörter.

### < Standort >

Wenn Sie diese Option aktivieren, ermittelt das Telefon mithilfe von GPS, Wi-Fi und mobilen Netzwerken Ihren ungefähren Standort.

**Modus** – Legen Sie als Netzmodus **Hohe Genauigkeit (GPS und Netzwerke)**, **Akkusparfunktion (Nur Netzwerke)** und **Nur Gerätesensoren (Nur GPS)** fest.

### < Konten & Synchronisation >

Diese Option gestattet es Anwendungen, Daten im Hintergrund zu synchronisieren, unabhängig davon, ob Sie gerade mit diesen Anwendungen arbeiten. Wenn Sie diese Option deaktivieren, werden die Akkulast und die Datenlast verringert (letztere aber nicht eliminiert).

### < Eingabehilfen >

Mit den Einstellungen für **Eingabehilfen** konfigurieren Sie alle Eingabehilfen-Plug-Ins, die Sie auf dem Telefon installiert haben.

### < Tastenkombination >

Damit können Sie Anwendungen schnell aufrufen, indem Sie die Lautstärketasten bei ausgeschaltetem oder gesperrtem Bildschirm gedrückt halten.

### < Sicherheit >

**Telefon verschlüsseln** – Hiermit können Sie die Daten auf Ihrem Telefon aus Sicherheitsgründen verschlüsseln. Sie müssen eine PIN oder ein Passwort eingeben, um Ihr Telefon beim Einschalten zu entschlüsseln.

**SD-Speicherkarte verschlüsseln** – Hiermit können Sie die Daten auf Ihrer Speicherkarte aus Sicherheitsgründen verschlüsseln.

**Geräteadministratoren** – Geräteadministratoren anzeigen oder deaktivieren.

**Unbekannte Quellen** – Standardeinstellung zum Installieren von Anwendungen, die nicht über Play Store bezogen werden.

**Anwendungen überprüfen** – Die Installation von Anwendungen, die schädlich sein können, verbieten oder davor warnen.

# Einstellungen

**Benachrichtigungszugriff** – Aktivieren Sie diese Option, um vom Sperrbildschirm aus auf Ihre Benachrichtigungen zugreifen zu können.

**Speichertyp** – Nur Software.

**Vertrauenswürdige Zertifikate** – Vertraute CA-Zertifikate anzeigen.

**Vom Speicher installieren** – Auswählen, um verschlüsselte Zertifikate zu installieren.

**Zertifikats-Speicher löschen** – Alle Zertifikate entfernen.

## < Gästemodus >

Wenn Sie Ihre persönlichen Daten schützen oder den Zugriff auf einige Anwendungen für Kinder einschränken möchten, können Sie den Gästemodus verwenden.

Wenn Sie Ihr Telefon an andere ausleihen, können Sie festlegen, welche Anwendungen angezeigt werden. Stellen Sie im Voraus den Gästemodus ein, und passen Sie die Optionen an.

## < Gesten >

**Eingehenden Anruf beantworten** – Aktivieren Sie diese Option, um eingehende Anrufe stumm zu schalten, indem Sie das Telefon umdrehen.

**Alarm beenden oder auf Schlummern stellen** – Aktivieren Sie diese Option, um den Alarm auszuschalten oder auf schlummern zu setzen, indem Sie das Telefon umdrehen.

**Video anhalten** – Aktivieren Sie diese Option, um das aktuell abgespielte Video anzuhalten, indem Sie das Telefon umdrehen.

**Hilfe** – Hiermit wird die Hilfe-Anleitung geöffnet, die Informationen zur Anwendung der Bewegungsfunktionen Ihres Telefons enthält.

**Kalibrierung des Bewegungssensors** – Ermöglicht das Erhöhen der Genauigkeit der Neigung und der Geschwindigkeit des Sensors.

## < QuickCircle-Case >

Denken Sie daran, dass das Aktivieren dieser QuickCircle-Case-Einstellungen zu unregelmäßigem Verhalten des Geräts führen kann.

## < Datum und Uhrzeit >

Mit den **Datum und Uhrzeit**-Einstellungen legen Sie fest, wie Daten angezeigt werden. Über diese Einstellungen können Sie auch einen eigenen Zeitwert einstellen und Ihre Zeitzone bestimmen, statt die aktuelle Zeit über das mobile Netzwerk zu beziehen.



## < Speicherverwaltung >

**INTERNER SPEICHER** – Belegung des internen Speichers anzeigen.

**SPEICHERKARTE** – Gesamtspeicher und verfügbaren Speicher prüfen. Berühren Sie **Speicherkarte entfernen**, um die Speicherkarte sicher zu entfernen. Löschen Sie die Speicherkarte, um alle Daten auf der Karte zu löschen.

## < Akku >

### AKKUINFORMATIONEN

Der Akkuladestand wird in einer Grafik gemeinsam mit der verbleibenden Akkuladung in Prozent und dem Status angezeigt.

Berühren Sie die Ladekontrollanzeige, um den Bildschirm „Akkuverbrauch“ mit dem Batterieverbrauchstatus und den Details zum Batterieverbrauch anzuzeigen. Hier erfahren Sie, welche Komponenten und Anwendungen die meiste Batterieleistung verbrauchen. Tippen Sie auf einen der Einträge, um weitere Informationen anzusehen.

**Akkuladung in Prozent in der Statusleiste** – Aktivieren Sie diese Option, um die Akkuladung in Prozent auf der Statusleiste neben dem Batteriesymbol anzuzeigen.

### ENERGIESPARMODUS

Tippen Sie auf den Schalter **Energiesparmodus**, um den Energiesparmodus ein- oder auszuschalten. Tippen Sie auf **Energiesparmodus**, um auf die folgenden Einstellungen zuzugreifen:

**Energiesparmodus aktivieren** – Legen Sie den Akkuladestand in Prozent fest, ab welchem der Energiesparmodus automatisch gestartet wird. Wählen Sie zwischen **Sofort, 10% Akku, 20% Akku, 30% Akku** und **50% Akku**.

**Hilfe** – Tippen Sie auf dieses Symbol, um Hilfeinformationen für die Energieverwaltung anzuzeigen.

## < Smart cleaning >

Zeigt den freien und den belegten Speicher in Ihrem Telefon an. Tippen Sie auf  in der oberen rechten Ecke der Anzeige, um das Benachrichtigungsintervall und die Dauer der Nichtnutzung festzulegen.

## < Anwendungen >

Anzeigen und Verwalten von Anwendungen

## < Standard-Nachrichten-Anwendung >

Legen Sie Nachrichten oder Hangouts als Standardanwendung fest.

# Einstellungen

## < Sichern und Zurücksetzen >

Ändern Sie die Einstellungen für die Verwaltung Ihrer Einstellungen und Daten.

**Meine Daten sichern** – Zum Sichern Ihrer Einstellungen und Anwendungsdaten auf dem Google-Server.

**Sicherungskonto** – Mit dieser Option wird Ihr Konto gesichert.

**Automatische Wiederherstellung** – Zum Wiederherstellen Ihrer Einstellungen und Anwendungsdaten, wenn die Anwendungen auf Ihrem Gerät neu installiert werden.

**LG Backup-Dienst** – Dieser Dienst sichert alle Informationen auf Ihrem Telefon und stellt sie im Fall von Datenverlust oder nach einem Austausch des Telefons wieder her.

**Speicher zurücksetzen** – Zum Zurücksetzen Ihrer Einstellungen auf die Werkseinstellung und Löschen aller Ihrer Daten. Wenn Sie das Telefon auf diese Art zurücksetzen, werden Sie aufgefordert, die Informationen, die Sie beim ersten Start von Android eingegeben haben, erneut einzugeben.

## < Drucken >

Ermöglicht das Drucken von Inhalten bestimmter Bildschirme (z. B. in Chrome angezeigte Webseiten) über einen Drucker, der mit demselben Wi-Fi-Netzwerk wie Ihr Android-Gerät verbunden ist.

## < Telefoninfo >

Zeigen Sie die rechtlichen Hinweise an, und überprüfen Sie den Telefonstatus und die Softwareversion.

# PC-Software (LG PC Suite)

Die PC-Software „LG PC Suite“ ist ein Programm, das Ihnen hilft, Ihr Gerät über ein USB-Kabel oder Wi-Fi mit einem PC zu verbinden. Sobald eine Verbindung besteht, können Sie die Funktionen Ihres Geräts über Ihren PC nutzen.

## Mit der PC-Software „LG PC Suite“ können Sie:

- Medieninhalte (Musik, Filme, Bilder) mit dem PC verwalten und wiedergeben
- Multimedia-Inhalte an Ihr Gerät senden
- Daten (Termine, Kontakte, Lesezeichen) zwischen Gerät und PC synchronisieren
- Anwendungen auf Ihrem Gerät sichern
- Gerätesoftware im Gerät aktualisieren
- die Gerätedaten sichern und wiederherstellen
- Multimedia-Inhalte vom PC mit Ihrem Gerät wiedergeben
- Notizen in Ihrem Gerät sichern und erstellen und bearbeiten

**HINWEIS:** Weitere Tipps zum Verwenden der PC-Software „LG PC Suite“ finden Sie im Hilfemenü der Anwendung.

## Installieren der PC-Software „LG PC Suite“

Die PC-Software „LG PC Suite“ kann von der Webseite von LG heruntergeladen werden.

- 1 Wählen Sie auf [www.lg.com](http://www.lg.com) das gewünschte Land aus.
- 2 Gehen Sie zu **Support > Mobilfunk-Service > Handys & Smartphones**, und wählen Sie das Modell aus, oder gehen Sie zu **Support > Handys & Smartphones**, und wählen Sie das Modell aus.
- 3 Klicken Sie unter **ANLEITUNGEN & DOWNLOAD** auf **PC SYNC** und dann auf **DOWNLOAD**, um die PC-Software „LG PC Suite“ herunterzuladen.

## Systemanforderungen für die PC-Software „LG PC Suite“

- Betriebssystem: Windows XP (Service Pack 3) 32 Bit, Windows Vista, Windows 7, Windows 8
- CPU: Prozessor mit 1 GHz oder höher
- Arbeitsspeicher: 512 MB oder mehr RAM
- Grafikkarte: Auflösung von 1024 x 768, 32 Bit Farbe oder höher
- Festplattenspeicher: 500 MB oder mehr freier Speicherplatz auf der Festplatte (je nach gespeicherter Datenmenge kann mehr Speicherplatz benötigt werden)
- Benötigte Software: Integrierte Treiber von LG, Windows Media Player 10 oder höher

# PC-Software (LG PC Suite)

## HINWEIS: Integrierter USB-Treiber von LG

Zum Anschließen eines LG Geräts an einen PC ist ein integrierter USB-Treiber von LG erforderlich. Dieser wird bei der Installation der PC-Software „LG PC Suite“ automatisch installiert.

## Gerät und Computer synchronisieren

Sie können die Daten auf dem Gerät und auf dem PC einfach und bequem mit der PC-Software „LG PC Suite“ synchronisieren. Kontakte, Termine und Lesezeichen können synchronisiert werden.

Die einzelnen Schritte:

- 1 Verbinden Sie Ihr Gerät mit dem PC (Verwenden Sie ein USB-Kabel oder eine Wi-Fi-Verbindung.)
- 2 **USB-Verbindungsmethode auswählen** wird angezeigt. Wählen Sie **Datenträger Gerät (MTP)**.
- 3 Starten Sie das Programm, wenn die Verbindung hergestellt wurde, und wählen Sie das Gerät aus der Kategorie links auf dem Bildschirm aus.
- 4 Klicken Sie zum Auswählen auf **Persönliche Information**.
- 5 Aktivieren Sie die Kontrollkästchen der Inhalte, die synchronisiert werden sollen, und klicken Sie dann auf die Schaltfläche **Synchr**.

**HINWEIS:** Wenn Sie Ihr Telefon mit Ihrem PC synchronisieren möchten, müssen Sie die LG PC Suite auf dem PC installieren. Weitere Informationen zur Installation der LG PC Suite finden Sie auf den vorherigen Seiten.

## Kontakte von Ihrem alten auf Ihr neues Gerät verschieben

- 1 Importieren Sie Ihre Kontakte als CSV-Datei mithilfe eines PC Sync-Programms von Ihrem alten Gerät auf den PC.
- 2 Installieren Sie zuerst „LG PC Suite“ auf dem PC. Führen Sie das Programm aus, und verbinden Sie Ihr Android-Mobiltelefon mit dem USB-Kabel mit dem PC.
- 3 Wählen Sie im Hauptmenü **Telefon > Kontakte importieren/exportieren > Zu Ihrem Telefon exportieren**.
- 4 Ein Popup-Fenster wird angezeigt, in dem Sie die Dateityp und eine zu exportierende Datei auswählen können.
- 5 Klicken Sie im Popup-Fenster auf **Datei auswählen**. Windows Explorer wird geöffnet.
- 6 Wählen Sie eine Datei mit Kontakten aus, und klicken Sie auf **Öffnen**.
- 7 Klicken Sie auf **OK**.
- 8 Ein Popup-Fenster zur **Feldzuordnung** wird angezeigt, in dem Sie die Kontakte auf Ihrem Telefon mit neuen Kontaktdaten verknüpfen können.
- 9 Sollte ein Konflikt zwischen den Daten auf dem PC und auf dem Telefon vorliegen, können Sie die erforderlichen Auswahlen oder Änderungen in LG PC Suite durchführen.
- 10 Klicken Sie auf **OK**.

# Software-Update für das Mobiltelefon

## Software-Update für das Mobiltelefon

### Software-Update für Ihr LG Mobiltelefon aus dem Internet

Weitere Informationen zur Verwendung dieser Funktion finden Sie unter <http://www.lg.com/common/index.jsp> → Land und Sprache auswählen.

Mit dieser Funktion können Sie die Firmware Ihres Mobiltelefons bequem über das Internet aktualisieren und brauchen dafür kein Service-Center aufzusuchen. Diese Funktion ist nur verfügbar, wenn LG eine neuere Version der Firmware für Ihr Gerät veröffentlicht.

Das Programm zur Aktualisierung der Firmware von Mobiltelefonen erfordert während des Aktualisierungsvorgangs Ihre volle Aufmerksamkeit. Bitte beachten Sie daher alle zu den einzelnen Schritten angezeigten Anweisungen und Hinweise, bevor Sie fortfahren. Bitte beachten Sie, dass das Entfernen des Datenkabels während des Upgrades zu schwerwiegenden Schäden an Ihrem Mobiltelefon führen kann.

**HINWEIS:** LG behält sich das Recht vor, Firmware-Aktualisierungen nur für ausgewählte Modelle und nach freiem Ermessen herauszugeben, und garantiert nicht die Verfügbarkeit neuerer Versionen der Firmware für alle Geräte.

### Software-Update für Ihr LG Mobiltelefon via Over-the-Air (OTA)

Mit dieser Funktion können Sie die Firmware Ihres Telefons über OTA und ohne das Anschließen eines USB-Datenkabels aktualisieren. Diese Funktion ist nur verfügbar, wenn LG eine neuere Version der Firmware für Ihr Gerät veröffentlicht.

Prüfen Sie zunächst die Softwareversion auf Ihrem Mobiltelefon: **Einstellungen** > Registerkarte **Allgemein** > **Telefoninfo** > **Update-Center** > **Software Update** > **Jetzt auf Updates prüfen**.

**HINWEIS:** Ihre persönlichen Daten, die auf dem internen Telefonspeicher gespeichert sind, einschließlich Informationen zu Ihrem Google-Konto und zu anderen Konten, Ihrer System- und Anwendungsdaten und Einstellungen, heruntergeladener Anwendungen und DRM-Lizenzen können bei der Aktualisierung der Telefonsoftware verloren gehen. LG empfiehlt daher, persönliche Daten vor dem Aktualisieren der Telefonsoftware zu sichern. LG übernimmt keine Haftung für den Verlust persönlicher Daten.

**HINWEIS:** Diese Funktion hängt von Ihrem Dienstanbieter, Ihrer Region oder Ihrem Land ab.

# Info zu diesem Benutzerhandbuch

## Info zu diesem Benutzerhandbuch

- Lesen Sie diese Anleitung vor Verwendung des Geräts sorgfältig durch. So stellen Sie sicher, dass Sie das Telefon sicher und korrekt verwenden.
- Einige der Bilder und Screenshots in dieser Anleitung werden auf dem Telefon möglicherweise anders dargestellt.
- Ihre Inhalte können sich vom Endprodukt oder von der von Diensteanbietern oder Betreibern bereitgestellten Software unterscheiden. Diese Inhalte unterliegen Änderungen ohne Vorankündigung. Die neueste Version dieser Anleitung finden Sie auf der LG-Website unter [www.lg.com](http://www.lg.com).
- Die Anwendungen des Telefons und ihre Funktionen unterscheiden je nach Land, Region oder Hardwarespezifikationen. LG ist nicht haftbar für Leistungsprobleme aufgrund der Verwendung von Anwendungen, die nicht von LG entwickelt wurden.
- LG ist nicht haftbar für Leistungs- oder Kompatibilitätsprobleme aufgrund von bearbeiteten Registry-Einstellungen oder geänderter Betriebssystemsoftware. Jeder Versuch, das Betriebssystem anzupassen, kann dazu führen, dass das Gerät oder seine Anwendungen nicht ordnungsgemäß funktionieren.
- Software, Audio, Hintergrund, Bilder und andere Medien, die mit dem Gerät bereitgestellt werden, sind für den eingeschränkten Gebrauch lizenziert. Wenn Sie diese Materialien für kommerzielle oder andere Zwecke extrahieren und verwenden, verstoßen Sie möglicherweise gegen Urheberrecht. Als Benutzer sind Sie allein verantwortlich für die illegale Nutzung von Medien.
- Für Datendienste wie Nachrichten, Hochladen und Herunterladen, automatische Synchronisierung oder die Nutzung von Standortdiensten fallen möglicherweise zusätzliche Kosten an. Um zusätzliche Kosten zu vermeiden, wählen Sie einen Datentarif aus, der für Ihren Bedarf geeignet ist. Wenden Sie sich an Ihren Diensteanbieter, um weitere Informationen zu erhalten.

## Marken

- LG und das LG-Logo sind registrierte Marken von LG Electronics.
- Alle anderen Marken und Urheberrechte sind Eigentum ihrer jeweiligen Inhaber.

### **Hinweis: Open-Source-Software**

Den jeweiligen Quellcode unter GPL, LGPL, MPL und anderen Open-Source-Lizenzen erhalten Sie unter <http://opensource.lge.com/>

Alle dazugehörigen Lizenzbedingungen, Haftungsausschlüsse und Hinweise sind mit den Quellcodes zum Download verfügbar.

# Zubehör

Diese Zubehörteile stehen für das Telefon zur Verfügung. (Die nachfolgend beschriebenen Produkte sind nicht zwingend im Lieferumfang enthalten.)

Ladegerät

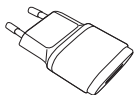

Stereo-Headset



Kurzanleitung



Datenkabel

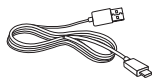

Akku

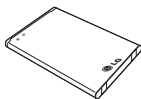

## HINWEIS:

- Verwenden Sie ausschließlich Originalzubehör von LG.
- Die Missachtung dieses Hinweises kann zum Erlöschen Ihrer Garantie führen.
- Zubehörteile können je nach Land oder Region unterschiedlich sein.

# Fehlerbehebung

In diesem Kapitel werden Probleme aufgelistet, die bei der Verwendung des Telefons auftreten können. Bei manchen Problemen müssen Sie sich an Ihren Dienstanbieter wenden, die meisten können Sie jedoch einfach selbst beheben.

Nachricht	Mögliche Ursachen	Mögliche Abhilfemaßnahmen
SIM-Kartenfehler	Im Mobiltelefon befindet sich keine SIM-Karte, oder sie wurde falsch eingesetzt.	Achten Sie darauf, dass die SIM-Karte korrekt eingesetzt ist.
Keine Netzwerkverbindung/ Netzwerkverbindung unterbrochen	Signal ist zu schwach, oder Sie befinden sich außerhalb des Betreibernetzwerks.	Gehen Sie zu einem Fenster oder nach draußen. Überprüfen Sie die Netzwerkabdeckungskarte des Netzbetreibers.
	Betreiber hat neue Dienste eingeführt.	Prüfen Sie, ob die SIM-Karte älter als 6 bis 12 Monate ist. Ist das der Fall, tauschen Sie die SIM-Karte in der nächsten Filiale Ihres Mobilfunkbetreibers aus. Wenden Sie sich an Ihren Dienstanbieter.
Codes stimmen nicht überein	Um einen Sicherheitscode zu ändern, müssen Sie den neuen Code durch erneute Eingabe bestätigen.	Falls Sie Ihren Code vergessen, wenden Sie sich an Ihren Mobilfunkanbieter.
	Die zwei eingegebenen Codes stimmen nicht überein.	



Nachricht	Mögliche Ursachen	Mögliche Abhilfemaßnahmen
Anwendungen können nicht eingestellt werden	Diese Funktion wird nicht vom Dienstanbieter unterstützt oder muss registriert werden.	Wenden Sie sich an Ihren Dienstanbieter.
Anrufe nicht möglich	Fehler beim Wählvorgang	Das neue Netz ist nicht autorisiert.
	Neue SIM-Karte eingesetzt.	Überprüfen Sie, ob neue Beschränkungen vorliegen.
	Maximale Prepaid-Kosten erreicht.	Wenden Sie sich an Ihren Dienstanbieter, oder setzen Sie die Höchstwerte mit der PIN2 zurück.
Mobiltelefon kann nicht eingeschaltet werden	Ein-/Aus-Taste wurde zu kurz gedrückt.	Drücken Sie die Ein-/Aus-Taste mindestens zwei Sekunden lang.
	Akku wurde nicht aufgeladen.	Laden Sie den Akku auf. Überprüfen Sie die Ladeanzeige auf dem Display.
Ladefehler	Akku wurde nicht aufgeladen.	Laden Sie den Akku auf.
	Außentemperatur zu heiß oder zu kalt	Stellen Sie sicher, dass das Telefon bei normalen Temperaturen aufgeladen wird.
	Kontaktprobleme	Überprüfen Sie das Ladegerät und die Verbindung zum Telefon.
	Keine Spannung	Verwenden Sie eine andere Steckdose für das Ladegerät.
	Ladegerät defekt	Ersetzen Sie das Ladegerät.
	Falsches Ladegerät	Verwenden Sie nur Original-Zubehör von LG.

# Fehlerbehebung



Nachricht	Mögliche Ursachen	Mögliche Abhilfemaßnahmen
Nummer ist nicht zulässig	Die Funktion „Anrufbegrenzung“ wurde aktiviert.	Überprüfen Sie das Menü „Einstellungen“, und schalten Sie die Funktion aus.
SMS und Fotos können nicht gesendet/empfangen werden	Speicher voll	Löschen Sie einige Nachrichten auf dem Telefon.
Dateien werden nicht geöffnet	Nicht unterstütztes Dateiformat	Überprüfen Sie die unterstützten Dateiformate.
Der Bildschirm wird nicht aktiviert, wenn ein Anruf eingeht.	Problem mit dem Näherungssensor	Falls Sie ein Schutzband oder ein Schutzgehäuse verwenden, vergewissern Sie sich, dass der Bereich um den Näherungssensor nicht abgedeckt ist. Stellen Sie sicher, dass der Bereich um den Näherungssensor sauber ist.
Kein Sound	Vibrationsmodus	Prüfen Sie die Einstellung des Menüs „Töne“, um sicherzustellen, dass Sie nicht den Vibrations- oder Lautlos-Modus aktiviert haben.
Mobiltelefon stürzt ab oder friert ein	Zeitweiliges Softwareproblem	Führen Sie eine Softwareaktualisierung über die Website aus.

# Häufig gestellte Fragen

Kategorie Unterkategorie	Frage	Antwort
<b>BT</b> Bluetooth-Geräte	Welche Funktionen stehen über Bluetooth zur Verfügung?	Sie können eine Verbindung mit einem Bluetooth-Audiogerät wie Stereo-/Monokopfhörern oder einer Freisprechanlage herstellen. Wenn der FTP-Server mit einem kompatiblen Gerät verbunden ist, können Sie die auf dem Speichermedium gespeicherten Inhalte weiterleiten.
<b>Daten</b> Sichern von Kontakten	Wie kann ich meine Kontakte sichern?	Kontakte können zwischen dem Telefon und Gmail synchronisiert werden.
<b>Daten</b> Synchronisierung	Kann eine einseitige Synchronisierung mit Gmail eingerichtet werden?	Es steht lediglich eine zweiseitige Synchronisierung zur Verfügung.
<b>Daten</b> Synchronisierung	Ist es möglich, alle E-Mail-Ordner zu synchronisieren?	Der Posteingang wird automatisch synchronisiert. Um die anderen Ordner anzuzeigen, tippen Sie auf  , und wählen Sie <b>Ordner</b> , um einen Ordner auszuwählen.
<b>Google™-Dienste</b> Gmail-Anmeldung	Muss ich mich für den Zugriff auf Gmail zunächst bei Gmail anmelden?	Nachdem Sie sich bei Gmail angemeldet haben, müssen Sie sich nicht erneut bei Gmail anmelden.
<b>Google™-Dienste</b> Google-Konto	Ist das Filtern von E-Mails möglich?	Nein, das Filtern von E-Mails wird auf dem Telefon nicht unterstützt.

## Häufig gestellte Fragen

Kategorie Unterkategorie	Frage	Antwort
<b>Telefonfunktion</b> E-Mail	Was passiert, wenn ich während des Schreibens einer E-Mail eine andere Anwendung ausführe?	Die E-Mail wird automatisch als Entwurf gespeichert.
<b>Telefonfunktion</b> Rufton	Gibt es bei der Auswahl von MP3-Dateien als Klingelton Beschränkungen für die Dateigröße?	Es gibt keine Dateigrößenbeschränkung.
<b>Telefonfunktion</b> Nachrichtenzeit	Mein Telefon zeigt keine Empfangszeit bei Nachrichten an, die älter als 24 Stunden sind. Wie kann ich dies ändern?	Sie können die Empfangszeiten für Nachrichten nur an dem Tag sehen, an dem Sie sie erhalten haben.
<b>Telefonfunktion</b> Navigation	Ist es möglich, eine andere Navigationsanwendung auf dem Telefon zu installieren?	Alle auf Play Store™ verfügbaren Anwendungen, die mit der Hardware kompatibel sind, können installiert werden.
<b>Telefonfunktion</b> Synchronisierung	Kann ich Kontakte von allen meinen E-Mail-Konten synchronisieren?	Eine Synchronisierung ist nur für Kontakte in Gmail und MS Exchange Server (Unternehmens-E-Mail-Server) möglich.



Kategorie Unterkategorie	Frage	Antwort
<b>Telefonfunktion</b> Warten und Pause	Kann ein Kontakt mit Warte- und Pausezeichen in der Telefonnummer gespeichert werden?	<p>Wenn Sie einen Kontakt mit den Funktionen Warten und Pause in der Nummer übertragen, können Sie diese Funktionen nicht verwenden. Sie müssen jede Nummer erneut speichern.</p> <p>So speichern Sie eine Nummer mit Warte- und Pausezeichen:</p> <ol style="list-style-type: none"> <li>1. Tippen Sie auf dem Homescreen auf das Symbol <b>Telefon</b> .</li> <li>2. Wählen Sie die Nummer, und tippen Sie dann auf .</li> <li>3. Tippen Sie auf <b>2 Sekunden Pause hinzufügen</b> oder <b>Warten hinzufügen</b>.</li> </ol>
<b>Telefonfunktion</b> Sicherheit	Wie sehen die Sicherheitsfunktionen des Telefons aus?	<p>Sie können das Telefon so einstellen, dass ein Entsperrungsmuster eingegeben werden muss, bevor der Zugriff auf das Telefon oder dessen Nutzung möglich ist.</p>

# Häufig gestellte Fragen

Kategorie Unterkategorie	Frage	Antwort
<b>Telefonfunktion</b> Entsperrungsmuster	Wie richte ich ein Entsperrungsmuster ein?	<ol style="list-style-type: none"><li>1. Tippen Sie auf dem Homescreen auf <b>Zuletzt verwendet</b> , und halten Sie die Taste gedrückt.</li><li>2. Tippen Sie auf <b>Systemeinstellungen</b> &gt; Registerkarte <b>Anzeige</b> &gt; <b>Bildschirm Sperre</b>.</li><li>3. Tippen Sie auf <b>Bildschirm Sperre auswählen</b> &gt; <b>Muster</b>. Wenn Sie diesen Vorgang das erste Mal ausführen, wird eine kurze Anleitung zum Erstellen eines Entsperrungsmusters angezeigt.</li><li>4. Zeichnen Sie das Entsperrungsmuster einmal und ein zweites Mal zur Bestätigung.</li></ol> <p><b>Sicherheitshinweise zur Verwendung des Entsperrungsmusters:</b></p> <p>Prägen Sie sich Ihr Entsperrungsmuster gut ein. Nach fünfmaliger Eingabe eines falschen Entsperrungsmusters wird der Zugriff auf das Telefon gesperrt. Sie haben fünf Versuche, das Entsperrungsmuster, die PIN oder das Passwort einzugeben. Wenn Sie alle fünf Möglichkeiten bereits genutzt haben, können Sie es nach 30 Sekunden erneut versuchen. (Wenn Sie vorab die Sicherungs-PIN festgelegt haben, können Sie diesen PIN-Code für das Entsperren des Musters verwenden.)</p>

Kategorie Unterkategorie	Frage	Antwort
<p><b>Telefonfunktion</b> Entsperrungsmuster</p>	<p>Wie gehe ich vor, wenn ich das Entsperrungsmuster vergessen habe und kein Google-Konto auf dem Telefon erstellt habe?</p>	<p><b>Wenn Sie das Muster vergessen haben:</b></p> <p>Falls Sie sich auf dem Telefon in Ihrem Google-Konto angemeldet und fünf Mal ein falsches Muster verwendet haben, tippen Sie auf die Schaltfläche <b>Muster vergessen?</b>. Anschließend werden Sie aufgefordert, sich über Ihr Google-Konto anzumelden, um Ihr Telefon zu entsperren. Falls Sie auf dem Telefon kein Google-Konto erstellt oder es vergessen haben, müssen Sie einen Hardware-Reset ausführen.</p> <p><b>Achtung: Bei einem Hardware-Reset werden alle Anwendungen und Benutzerdaten gelöscht. Sichern Sie alle wichtigen Daten, bevor Sie einen Hardware-Reset ausführen.</b></p>
<p><b>Telefonfunktion</b> Speicher</p>	<p>Kann ich sehen, wenn der Speicher voll ist?</p>	<p>Ja, Sie erhalten eine Benachrichtigung.</p>

# Häufig gestellte Fragen

Kategorie Unterkategorie	Frage	Antwort
<b>Telefonfunktion</b> Sprachunterstützung	Kann die Sprache des Telefons geändert werden?	Die Sprache auf dem Telefon kann geändert werden. So ändern Sie die Sprache: <ol style="list-style-type: none"><li>1. Tippen Sie auf dem Homescreen auf <b>Zuletzt verwendet</b> , und halten Sie die Taste gedrückt. Tippen Sie anschließend auf <b>Systemeinstellungen</b>.</li><li>2. Tippen Sie auf die Registerkarte <b>Allgemein &gt; Sprache und Eingabe &gt; Sprache</b>.</li><li>3. Tippen Sie auf die gewünschte Sprache.</li></ol>
<b>Telefonfunktion</b> VPN	Wie richte ich ein VPN ein?	Die Konfiguration für den Zugriff auf ein VPN hängt vom jeweiligen Unternehmen ab. Details zur Konfiguration des VPN-Zugriffs von Ihrem Telefon aus erhalten Sie vom Netzwerkadministrator Ihres Unternehmens.
<b>Telefonfunktion</b> Automatische Bildschirmabschaltung	Mein Bildschirm schaltet sich nach nur 15 Sekunden automatisch aus. Wie kann ich den Zeitraum ändern, nach dem die Hintergrundbeleuchtung ausgeschaltet wird?	<ol style="list-style-type: none"><li>1. Tippen Sie auf dem Homescreen auf <b>Zuletzt verwendet</b> , und halten Sie die Taste gedrückt.</li><li>2. Tippen Sie auf <b>Systemeinstellungen &gt; Registerkarte Anzeige</b>.</li><li>3. Tippen Sie auf <b>Bildschirmabschaltung</b>.</li><li>4. Tippen Sie auf die gewünschte Verzögerungszeit für die Bildschirmabschaltung.</li></ol>



Kategorie Unterkategorie	Frage	Antwort
<b>Telefonfunktion</b> Wi-Fi & Mobilfunknetz	Welcher Dienst wird auf meinem Telefon verwendet, wenn sowohl Wi-Fi als auch Mobilfunknetz verfügbar sind?	<p>Bei der Datenverbindung wird standardmäßig eine Wi-Fi-Verbindung verwendet (wenn die Wi-Fi-Verbindung auf dem Telefon aktiviert ist). Sie erhalten aber keine Benachrichtigung, wenn das Telefon von einer Verbindung zur anderen wechselt.</p> <p>Anhand der Symbole für Mobilfunknetz oder Wi-Fi oben in der Anzeige können Sie sehen, welche Datenverbindung gerade genutzt wird.</p>
<b>Telefonfunktion</b> Homescreen	Ist es möglich, eine Anwendung vom Homescreen zu entfernen?	<p>Ja. Halten Sie einfach das entsprechende Symbol gedrückt, bis rechts oben das Symbol für den Papierkorb angezeigt wird. Halten Sie das Anwendungssymbol weiter gedrückt, und ziehen Sie es auf den Papierkorb.</p>
<b>Telefonfunktion</b> Anwendung	Eine heruntergeladene Anwendung verursacht eine Reihe von Fehlern. Wie kann ich die Anwendung entfernen?	<ol style="list-style-type: none"> <li>1. Tippen Sie auf dem Homescreen auf <b>Zuletzt verwendet</b> , und halten Sie die Taste gedrückt.</li> <li>2. Tippen Sie auf <b>Systemeinstellungen</b> &gt; Registerkarte <b>Allgemein</b> &gt; <b>Anwendungen</b> &gt; <b>HERUNTERGELADEN</b>.</li> <li>3. Tippen Sie zuerst auf die Anwendung, und dann auf <b>Deinstallieren</b>.</li> </ol>

## Häufig gestellte Fragen

Kategorie Unterkategorie	Frage	Antwort
<b>Telefonfunktion</b> Ladegerät	Kann ich mein Telefon mit dem USB-Datenkabel aufladen, ohne den erforderlichen USB-Treiber zu installieren?	Ja. Das Telefon wird über das USB-Kabel aufgeladen, auch wenn die erforderlichen Treiber nicht installiert sind.
<b>Telefonfunktion</b> Alarm	Kann ich Musikdateien für den Wecker verwenden?	Ja. Wenn Sie den Wecker einstellen, wählen Sie den Titel als Alarmton aus.
<b>Telefonfunktion</b> Alarm	Ist der Wecker bei ausgeschaltetem Telefon hörbar?	Nein, diese Funktion wird nicht unterstützt.
<b>Telefonfunktion</b> Alarm	Kann ich den Wecker auch dann hören, wenn die Ruftonlautstärke ausgeschaltet ist?	Der Wecker kann selbst bei ausgeschalteter Ruftonlautstärke gehört werden.
<b>Wiederherstellungslösung</b> Hardware-Reset (Zurücksetzen auf Werkseinstellungen)	Wie kann ich das Telefon auf die Werkseinstellungen zurücksetzen, wenn ich nicht auf das Einstellungs Menü zugreifen kann?	Wenn das Telefon den ursprünglichen Zustand nicht wiederherstellen kann, verwenden Sie die Funktion „Hardware-Reset“ (Zurücksetzen auf Werkseinstellungen), um es zu initialisieren.



# User Guide

- Screen displays and illustrations may differ from those you see on actual phone.
- Some of the contents of this guide may not apply to your phone, depending on the software and your service provider. All information in this document is subject to change without notice.
- This handset is not suitable for people who have a visual impairment due to the tap screen keyboard.
- Copyright ©2014 LG Electronics, Inc. All rights reserved. LG and the LG logo are registered trademarks of LG Group and its related entities. All other trademarks are the property of their respective owners.
- Google™, Google Maps™, Gmail™, YouTube™, Hangouts™ and Play Store™ are trademarks of Google, Inc.

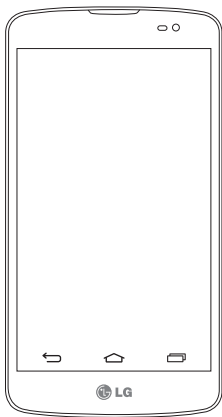

# Table of contents

<b>Guidelines for safe and efficient use</b> .....	5	PC connections with a USB cable .....	35
<b>Important notice</b> .....	12	<b>Calls</b> .....	37
<b>Getting to know your phone</b> .....	16	Making a call .....	37
Phone overview.....	16	Calling your contacts.....	37
Installing the SIM card and battery .....	18	Answering and rejecting a call.....	37
Charging the phone.....	20	Adjusting the in-call volume .....	37
Using the memory card .....	21	Making a second call .....	38
Locking and unlocking the screen .....	23	Viewing your call logs.....	38
<b>Your Home screen</b> .....	24	Call settings .....	38
Touch screen tips .....	24	<b>Contacts</b> .....	39
Home screen.....	25	Searching for a contact .....	39
Extended home screen.....	25	Adding a new contact.....	39
Customizing the Home screen .....	26	Favourites contacts .....	39
Returning to recently-used applications.....	27	Creating a group .....	40
Notifications panel.....	27	<b>Messaging</b> .....	41
Opening the notifications panel.....	28	Sending a message.....	41
Indicator icons on the Status Bar.....	28	Threaded box .....	42
On-screen keyboard.....	30	Changing your message settings.....	42
Entering accented letters.....	30	<b>E-mail</b> .....	43
<b>Google account setup</b> .....	31	Managing an email account .....	43
<b>Connecting to Networks and Devices</b> .....	32	Working with account folders .....	43
Wi-Fi.....	32	Composing and sending email.....	43
Connecting to Wi-Fi networks .....	32	<b>Camera and Video</b> .....	44
Turning Wi-Fi on and connecting to a Wi-Fi network.....	32	Getting to know the viewfinder .....	44
Bluetooth .....	33	Using the advanced settings.....	45
Sharing your phone's data connection.....	34	Taking a quick photo .....	45
Wi-Fi Direct.....	35	Once you've taken a photo .....	46
		Gesture shot.....	47

Using Panorama mode .....	47
Recording a quick video .....	48
After recording a video .....	48
From your Gallery .....	49
<b>Function .....</b>	<b>50</b>
Guest Mode .....	50
Knock Code .....	50
KnockON .....	50
QuickMemo+ .....	51
Using the QuickMemo+ options .....	52
Viewing the saved QuickMemo+ .....	52
QSlide .....	53
Smart Keyboard .....	54
Live Zooming .....	55
<b>Multimedia .....</b>	<b>56</b>
Gallery .....	56
Viewing pictures .....	56
Playing videos .....	56
Editing photos .....	58
Deleting photos/videos .....	58
Setting as wallpaper .....	58
<b>Music .....</b>	<b>58</b>
Playing a song .....	58
Add music files to your phone .....	60
Transfer music using Media device (MTP) .....	60
FM radio .....	61
<b>Utilities .....</b>	<b>62</b>
Setting your alarm .....	62
Using your calculator .....	62
Adding an event to your calendar .....	62
Voice Recorder .....	63
Recording a sound or voice .....	63
Tasks .....	63
ThinkFree Viewer .....	63
Google+ .....	64
Voice Search .....	64
Downloads .....	64
LG SmartWorld .....	65
How to Get to LG SmartWorld from Your Phone .....	65
<b>The Web .....</b>	<b>66</b>
Internet .....	66
Using the Web toolbar .....	66
Viewing webpages .....	66
Opening a page .....	66
Bookmarks .....	67
History .....	67
<b>Chrome .....</b>	<b>67</b>
Viewing webpages .....	67
Opening a page .....	67
Syncing with other devices .....	67
<b>Settings .....</b>	<b>68</b>
Networks .....	68
Sound .....	70
Display .....	71
General .....	73
<b>PC software (LG PC Suite) .....</b>	<b>76</b>

# Table of contents

<b>Phone software update .....</b>	<b>78</b>
<b>About this user guide .....</b>	<b>79</b>
About this user guide .....	79
Trademarks.....	79
<b>Accessories.....</b>	<b>80</b>
<b>Troubleshooting.....</b>	<b>81</b>
<b>FAQ.....</b>	<b>84</b>

# Guidelines for safe and efficient use

Please read these simple guidelines. Not following these guidelines may be dangerous or illegal.

Should a fault occur, a software tool is built into your device that will gather a fault log. This tool gathers only data specific to the fault, such as signal strength, cell ID position in sudden call drop and applications loaded. The log is used only to help determine the cause of the fault. These logs are encrypted and can only be accessed by an authorized LG Repair centre should you need to return your device for repair.

## Exposure to radio frequency energy

Radio wave exposure and Specific Absorption Rate (SAR) information.

This mobile phone model LG-D290n has been designed to comply with applicable safety requirements for exposure to radio waves. These requirements are based on scientific guidelines that include safety margins designed to assure the safety of all persons, regardless of age and health.

- The radio wave exposure guidelines employ a unit of measurement known as the Specific Absorption Rate (SAR). Tests for SAR are conducted using standardised methods with the phone transmitting at its highest certified power level in all used frequency bands.
- While there may be differences between the SAR levels of various LG phone models, they are all designed to meet the relevant guidelines for exposure to radio waves.
- The SAR limit recommended by the International Commission on Non-Ionizing Radiation Protection (ICNIRP) is 2 W/kg averaged over 10g of tissue.
- The highest SAR value for this model phone tested for use at the ear is 0.846 W/kg (10g) and when worn on the body is 0.809 W/Kg (10g).
- This device meets RF exposure guidelines when used either in the normal use position against the ear or when positioned at least 1.5 cm away from the body. When a carry case, belt clip or holder is used for body-worn operation, it should not contain metal and should position the product at least 1.5 cm away from your body. In order to transmit data files or messages, this device requires a quality connection to the network. In some cases, transmission of data files or messages may be delayed until such a connection is available. Ensure the above separation distance instructions are followed until the transmission is completed.

# Guidelines for safe and efficient use

## Product care and maintenance



### WARNING

Only use batteries, chargers and accessories approved for use with this particular phone model. The use of any other types may invalidate any approval or warranty applying to the phone and may be dangerous.

- Do not disassemble this unit. Take it to a qualified service technician when repair work is required.
- Repairs under warranty, at LG's discretion, may include replacement parts or boards that are either new or reconditioned, provided that they have functionality equal to that of the parts being replaced.
- Keep away from electrical appliances such as TVs, radios and personal computers.
- The unit should be kept away from heat sources such as radiators or cookers.
- Do not drop.
- Do not subject this unit to mechanical vibration or shock.
- Switch off the phone in any area where you are required to by special regulations. For example, do not use your phone in hospitals as it may affect sensitive medical equipment.
- Do not handle the phone with wet hands while it is being charged. It may cause an electric shock and can seriously damage your phone.
- Do not charge a handset near flammable material as the handset can become hot and create a fire hazard.
- Use a dry cloth to clean the exterior of the unit (do not use solvents such as benzene, thinner or alcohol).
- Do not charge the phone when it is on soft furnishings.
- The phone should be charged in a well ventilated area.
- Do not subject this unit to excessive smoke or dust.
- Do not keep the phone next to credit cards or transport tickets; it can affect the information on the magnetic strips.
- Do not tap the screen with a sharp object as it may damage the phone.
- Do not expose the phone to liquid or moisture.
- Use accessories like earphones cautiously. Do not touch the antenna unnecessarily.
- Do not use, touch or attempt to remove or fix broken, chipped or cracked glass. Damage to the glass display due to abuse or misuse is not covered under the warranty.



- Your phone is an electronic device that generates heat during normal operation. Extremely prolonged, direct skin contact in the absence of adequate ventilation may result in discomfort or minor burns. Therefore, use care when handling your phone during or immediately after operation.
- If your phone gets wet, immediately unplug it to dry off completely. Do not attempt to accelerate the drying process with an external heating source, such as an oven, microwave or hair dryer.
- The liquid in your wet phone, changes the color of the product label inside your phone. Damage to your device as a result of exposure to liquid is not covered under your warranty.

## Efficient phone operation

### Electronics devices

All mobile phones may receive interference, which could affect performance.

- Do not use your mobile phone near medical equipment without requesting permission. Avoid placing the phone over pacemakers, for example, in your breast pocket.
- Some hearing aids might be disturbed by mobile phones.
- Minor interference may affect TVs, radios, PCs etc.
- Use your phone in temperatures between 0 °C and 40 °C, if possible. Exposing your phone to extremely low or high temperatures may result in damage, malfunction, or even explosion.

## Road safety

Check the laws and regulations on the use of mobile phones in the area when you drive.

- Do not use a hand-held phone while driving.
- Give full attention to driving.
- Pull off the road and park before making or answering a call if driving conditions so require.
- RF energy may affect some electronic systems in your vehicle such as car stereos and safety equipment.
- When your vehicle is equipped with an air bag, do not obstruct with installed or portable wireless equipment. It can cause the air bag to fail or cause serious injury due to improper performance.
- If you are listening to music whilst out and about, please ensure that the volume is at a reasonable level so that you are aware of your surroundings. This is of particular importance when near roads.

## Guidelines for safe and efficient use

### Avoid damage to your hearing



To prevent possible hearing damage, do not listen at high volume levels for long periods.

Damage to your hearing can occur if you are exposed to loud sound for long periods of time. We therefore recommend that you do not turn on or off the handset close to your ear. We also recommend that music and call volumes are set to a reasonable level.

- When using headphones, turn the volume down if you cannot hear the people speaking near you, or if the person sitting next to you can hear what you are listening to.

**NOTE:** Excessive sound pressure from earphones and headphones can cause hearing loss.

### Glass Parts

Some parts of your mobile device are made of glass. This glass could break if your mobile device is dropped on a hard surface or receives a substantial impact. If the glass breaks, do not touch or attempt to remove it. Stop using your mobile device until the glass is replaced by an authorised service provider.

### Blasting area

Do not use the phone where blasting is in progress. Observe restrictions and follow any regulations or rules.

### Potentially explosive atmospheres

- Do not use your phone at a refueling point.
- Do not use near fuel or chemicals.
- Do not transport or store flammable gas, liquid or explosives in the same compartment of your vehicle as your mobile phone or accessories.

## In aircraft

Wireless devices can cause interference in aircraft.

- Turn your mobile phone off before boarding any aircraft.
- Do not use it on the ground without permission from the crew.

## Children

Keep the phone in a safe place out of the reach of small children. It includes small parts which may cause a choking hazard if detached.

## Emergency calls

Emergency calls may not be available on all mobile networks. Therefore you should never depend solely on your phone for emergency calls. Check with your local service provider.

## Battery information and care

- You do not need to completely discharge the battery before recharging. Unlike other battery systems, there is no memory effect that could compromise the battery's performance.
- Use only LG batteries and chargers. LG chargers are designed to maximise the battery life.
- Do not disassemble or short-circuit the battery.
- Replace the battery when it no longer provides acceptable performance. The battery pack may be recharged hundreds of times before it needs replacing.
- Recharge the battery if it has not been used for a long time to maximise usability.
- Do not expose the battery charger to direct sunlight or use it in high humidity, such as in the bathroom.
- Do not leave the battery in hot or cold places, as this may deteriorate battery performance.
- There is risk of explosion if the battery is replaced with an incorrect type.
- Dispose of used batteries according to the manufacturer's instructions. Please recycle when possible. Do not dispose as household waste.

## Guidelines for safe and efficient use

- If you need to replace the battery, take it to the nearest authorised LG Electronics service point or dealer for assistance.
- Always unplug the charger from the wall socket after the phone is fully charged to save unnecessary power consumption of the charger.
- Actual battery life will depend on network configuration, product settings, usage patterns, battery and environmental conditions.
- Make sure that no sharp-edged items such as animal's teeth or nails, come into contact with the battery. This could cause a fire.

### DECLARATION OF CONFORMITY

Hereby, **LG Electronics** declares that this **LG-D290n** product is in compliance with the essential requirements and other relevant provisions of Directive **1999/5/EC**. A copy of the Declaration of Conformity can be found at <http://www.lg.com/global/declaration>

### Contact office for compliance of this product :

LG Electronics Inc.  
EU Representative, Krijgsman 1,  
1186 DM Amstelveen, The Netherlands

### HOW TO UPDATE YOUR SMARTPHONE

Access to latest firmware releases, new software functions and improvements.

- **Update your smartphone without a PC. Select Update Center**  **> Software Update.**
- **Update your smartphone by connecting it to your PC.** For more information about using this function, please visit <http://www.lg.com/common/index.jsp> select country and language.



### Disposal of your old appliance

- 1 All electrical and electronic products should be disposed of separately from the municipal waste stream via designated collection facilities appointed by the government or the local authorities.
- 2 The correct disposal of your old appliance will help prevent potential negative consequences for the environment and human health.
- 3 For more detailed information about disposal of your old appliance, please contact your city office, waste disposal service or the shop where you purchased the product.



### Disposal of waste batteries/accumulators

- 1 This symbol may be combined with chemical symbols for mercury (Hg), cadmium (Cd) or lead (Pb) if the battery contains more than 0.0005% of mercury, 0.002% of cadmium or 0.004% of lead.
- 2 All batteries/accumulators should be disposed separately from the municipal waste stream via designated collection facilities appointed by the government or the local authorities.
- 3 The correct disposal of your old batteries/accumulators will help to prevent potential negative consequences for the environment, animal and human health.
- 4 For more detailed information about disposal of your old batteries/ accumulators, please contact your city office, waste disposal service or the shop where you purchased the product.

## Important notice



### Please read this before you start using your phone!

Please check to see whether any problems you encountered with your phone are described in this section before taking the phone in for service or calling a service representative.

## 1. Phone memory

When there is less than 10% of space available in your phone memory, your phone cannot receive new messages. You need to check your phone memory and delete some data, such as applications or messages, to make more memory available.

**To uninstall applications:**

- 1 Tap  >  > **Apps** tab > **Settings** > **General** tab > **Apps**.
- 2 Once all applications appear, scroll to and select the application you want to uninstall.
- 3 Tap **Uninstall**.



## 2. Optimizing battery life

Extend your battery's power by turning off features that you don't have to run constantly in the background. You can monitor how applications and system resources consume battery power.

**Extending your phone's battery life:**



- Turn off radio communications when you are not using. If you are not using Wi-Fi, Bluetooth or GPS, turn them off.
- Reduce screen brightness and set a shorter screen timeout.
- Turn off automatic syncing for Gmail, Calendar, Contacts and other applications.
- Some applications you have downloaded may reduce battery power.
- While using downloaded applications, check the battery charge level.

**To check the battery power level:**

- Tap  >  > **Apps** tab > **Settings** > **General** tab > **About phone** > **Battery**.

The battery status (charging or discharging) and battery level (percentage charged) is displayed at the top of the screen.

To monitor and control how battery power is being used:

- Tap  >  > **Apps** tab > **Settings** > **General** tab > **About phone** > **Battery** > **Battery use**.

Battery usage time is displayed on the screen. It tells you how long it has been since you last connected your phone to a power source or, if currently connected, how long the phone was last running on battery power.

The screen shows the applications or services using battery power, listed in order from the greatest to smallest amount used.

## 3. Before installing an open source application and OS



### **WARNING**

If you install and use an OS other than the one provided by the manufacturer it may cause your phone to malfunction. In addition, your phone will no longer be covered by the warranty.

### **WARNING**

To protect your phone and personal data, only download applications from trusted sources, such as Play Store™. If there are improperly installed applications on your phone, the phone may not work normally or a serious error may occur. You must uninstall those applications and all associated data and settings from the phone.

## 4. Using an unlock pattern

Set an unlock pattern to secure your phone. Tap  >  > **Apps** tab > **Settings** > **Display** tab > **Lock screen** > **Select screen lock** > **Pattern**. This opens a screen that will guide you through how to draw a screen unlock pattern. You have to create a Backup PIN as a safety measure in case you forget your unlock pattern.

**Caution:** Create a Google account before setting an unlock pattern and remember the Backup PIN you created when creating your pattern lock.

## Important notice

### WARNING

#### Precautions to take when using pattern lock.

It is very important to remember the unlock pattern you set. You will not be able to access your phone if you use an incorrect pattern 5 times. You have 5 opportunities to enter your unlock pattern, PIN or password. If you have used all 5 opportunities, you can try again after 30 seconds.

#### When you can't recall your unlock Pattern, PIN or Password:

##### < If you have forgotten your pattern >

If you logged in to your Google account on the phone but failed to enter the correct pattern 5 times, tap the **Forgot pattern?** button at the bottom of the screen. You are then required to log in with your Google Account or you have to enter the Backup PIN which you entered when creating your Pattern Lock.

If you have not created a Google account on the phone or you forgot Backup PIN, you have to perform a hard reset.

##### < If you have forgotten your PIN or Password >

If you forget your PIN or Password, you will need to perform a hard reset.

**Caution:** If you perform a hard reset, all user applications and user data will be deleted.

**NOTE:** If you have not logged into your Google Account and have forgotten your Unlock Pattern, you will need to enter your Backup PIN.

## 5. Using the Hard Reset (Factory Reset)

If your phone does not restore to its original condition, use a Hard Reset (Factory Reset) to initialize it.

- 1 Turn the power off.
- 2 Press and hold the **Power/Lock Key + Volume Down Key** on the phone.
- 3 Release the **Power/Lock Key** only when the LG logo is displayed, then immediately press and hold the **Power/Lock Key** again.
- 4 Release all keys when the Factory data reset screen is displayed.
- 5 Press the **Volume Key** to scroll to the desired option, then press the **Power/Lock Key** to confirm.
- 6 Press the **Volume Key** to scroll to the desired option, then press the **Power/Lock Key** to confirm one more time.





## WARNING



If you perform a Hard Reset, all user applications, user data and DRM licenses will be deleted. Please remember to backup any important data before performing a Hard Reset.

## 6. Opening and switching applications

Multi-tasking is easy with Android, you can keep more than one application running at the same time. There is no need to quit an application before opening another one. Use and switch between several open applications. Android manages each application, stopping and starting them as needed to ensure that idle applications don't consume resources unnecessarily.

- 1 Touch **Recent Key** . A list of recently used applications will be displayed.
  - 2 Tap the application you want to access. This does not stop the previous app running in the background on the phone. Make sure to tap **Back Key**  to exit an app after using it.
- To remove an app from the recent apps list, swipe the app preview to the left or right. To clear all apps, tap **Clear all**.

## 7. Transferring music, photos and videos using Media sync (MTP)

- 1 Tap  >  > **Apps** tab > **Settings** > **General** tab > **Storage** to check out the storage media.
- 2 Connect the phone to your PC using the USB cable.
- 3 **Select USB connection method** will appear on your phone screen, select the **Media device (MTP)** option.
- 4 Open the memory folder on your PC. You can view the mass storage content on your PC and transfer the files from PC to Device memory folder or vice versa.

## 8. Hold your phone upright

Hold your cell phone vertically, as you would a regular phone. Your phone has an internal antenna. Be careful not to scratch or damage the back of the phone, as this may affect performance.

When making/receiving calls or sending/receiving data, avoid holding the lower part of the phone where the antenna is located. Doing so may affect call quality.

# Getting to know your phone

## Phone overview

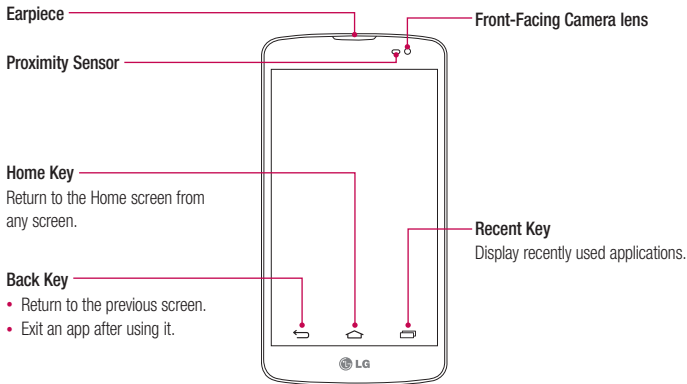

### NOTE: Proximity sensor

When receiving and making calls, the proximity sensor automatically turns the backlight off and locks the touch screen by sensing when the phone is near your ear. This extends battery life and prevents you from unintentionally activating the touch screen during calls.



### WARNING

Placing a heavy object on the phone or sitting on it can damage the LCD and touch screen functions. Do not cover the LCD proximity sensor with protective film. This could cause the sensor to malfunction.

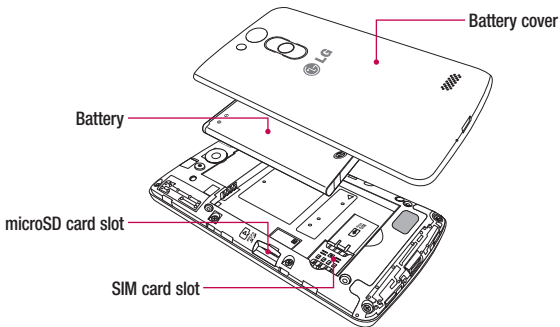
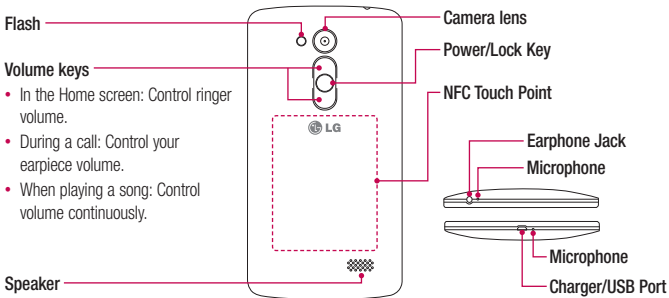

**⚠ WARNING**

Be careful not to damage the NFC touch point on the phone, which is part of the NFC antenna.

## Getting to know your phone

### Installing the SIM card and battery

Before you can start exploring your new phone, you'll need to set it up. To insert the SIM card and battery.

- 1 To remove the battery cover, hold the phone firmly in one hand. With your other hand, lift off the battery cover with your thumbnail as shown in figure.

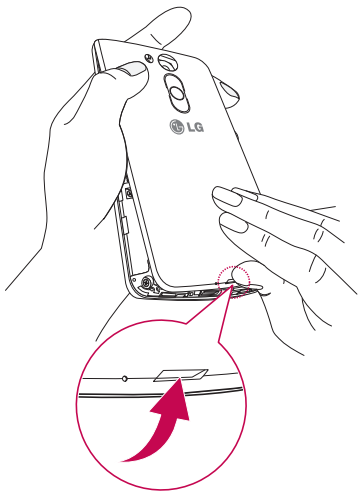

- 2** Slide the SIM card into its slots as shown in the figure. Make sure the gold contact area on the card is facing downwards.

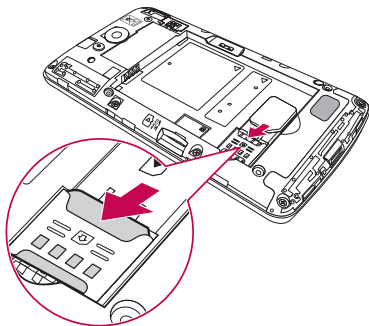

- 3** Insert the battery into place by aligning the gold contacts on the phone and the battery (1) and pressing it down until it clicks into place (2).

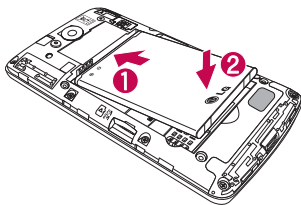

## Getting to know your phone

- 4 Align the battery cover over the battery compartment (1) and press it down until it clicks into place (2).

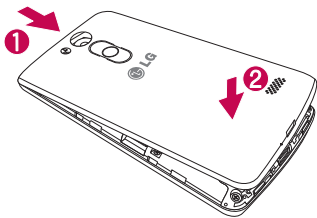

**NOTE:** Power On/Off is available when battery cover is inserted to your phone.

## Charging the phone

Charge the battery before using it for the first time. Use the charger to charge the battery. A computer can be also used to charge the device by connecting them via the USB cable.



### WARNING

Use only LG-approved chargers, batteries, and cables. When using unapproved chargers or cables, it may cause battery charging delay or pop-up message regarding slow charging. Or, unapproved chargers or cables can cause the battery to explode or damage the device, which are not covered by the warranty.

The charger connector is at the bottom of the phone. Insert the charger and plug it into an electrical outlet.

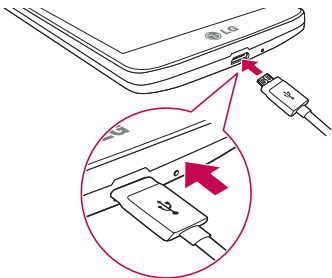

**NOTE:**

- The battery must be fully charged initially to improve battery lifetime.
- Do not open the back cover while your phone is charging.

## Using the memory card

Your phone supports the use of microSD™ or microSDHC™ memory cards of up to 32 GB capacity. These memory cards are specifically designed for mobile phones and other ultra-small devices, and are ideal for storing media-rich files such as music, programs, videos, and photographs for use with your phone.

**To insert a memory card:**

Insert the memory card into the slot. Make sure the gold contact area is facing downwards.

**To safely remove the memory card:**

Touch  > **Apps** tab > **Settings** > **General** tab > **Storage** > **Unmount SD card**.

## Getting to know your phone

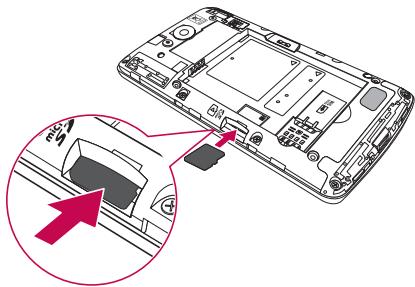

### NOTE:

- Use only compatible memory cards with your phone. Using incompatible memory cards may damage the card and data stored on the card, as well as the phone.
- As the device uses FAT32, the maximum size for any given file is 4 GB.



### WARNING

Do not insert or remove the memory card when the phone is ON. Doing so may damage the memory card as well as your phone, and the data stored on the memory card may become corrupt.

### To format the memory card:

Your memory card may already be formatted. If it isn't, you must format it before you can use it.

**NOTE:** All files on your memory card are deleted when it is formatted.



- 1 Touch  to open the application list.
- 2 Scroll and touch **Settings > General tab > Storage**.
- 3 Touch **Unmount SD card**.
- 4 Touch **Erase SD card > Erase SD card > Erase everything**.
- 5 If you have set a pattern lock, input the pattern lock then select **Erase everything**.

**NOTE:** If there is content on your memory card, the folder structure may be different after formatting, as all the files will have been deleted.

## Locking and unlocking the screen

If you do not use the phone for a while, the screen will be automatically turned off and locked. This helps to prevent accidental taps and saves battery power.

When you are not using the phone, press the **Power/Lock key**  to lock your phone.

If there are any programs running when you lock your screen, they may be still running in Lock mode. It is recommended that you exit all programs before entering Lock mode to avoid unnecessary charges (e.g. phone calls, web access and data communications).

To wake up your phone, press the **Power/Lock key** . The Lock screen will appear. Touch and slide the Lock screen in any direction to unlock your Home screen. The last screen you viewed will open.

# Your Home screen

## Touch screen tips

Here are some tips on how to navigate on your phone.

**Tap or touch** – A single finger tap selects items, links, shortcuts and letters on the on-screen keyboard.

**Touch and hold** – Touch and hold an item on the screen by tapping it and not lifting your finger until an action occurs. For example, to open a contact's available options, touch and hold the contact in the Contacts list until the context menu opens.

**Drag** – Touch and hold an item for a moment and then, without lifting your finger, move your finger on the screen until you reach the target position. You can drag items on the Home screen to reposition them.

**Swipe or slide** – To swipe or slide, quickly move your finger across the surface of the screen, without pausing when you first tap it (so you don't drag an item instead). For example, you can slide the screen up or down to scroll through a list, or browse through the different Home screens by swiping from left to right (and vice versa).

**Double-tap** – Double-tap to zoom on a webpage or a map. For example, quickly double-tap a section of a webpage to adjust that section to fit the width of the screen. You can also double-tap to zoom in and out while viewing the picture.

**Pinch-to-Zoom** – Use your index finger and thumb in a pinching or spreading motion to zoom in or out when using the browser or Maps, or when browsing pictures.

**Rotate the screen** – From many applications and menus, the orientation of the screen adjusts to the device's physical orientation.

### NOTE:

- To select an item, tap the center of the icon.
- Do not press too hard; the tap screen is sensitive enough to pick up a light, yet firm tap.
- Use the tip of your finger to tap the option you want. Be careful not to tap any other keys.

## Home screen

The Home screen is the starting point for many applications and functions, and it allows you to add items like application shortcuts, or Google widgets to give you instant access to information and applications. This is the default canvas and accessible from any menu by tapping .

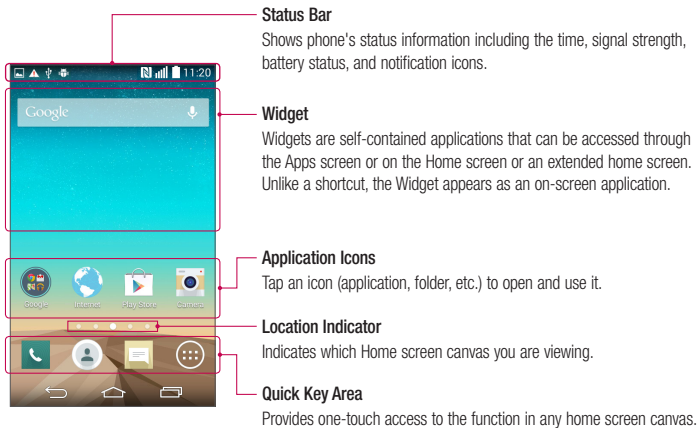

## Extended home screen

The operating system provides multiple Home screen canvases to provide more space for adding icons, widgets, and more.

- ▶ Slide your finger left or right across the Home screen.

# Your Home screen

## Customizing the Home screen

You can customize your Home screen by adding apps, widgets or changing wallpapers.

### To add items on your Home screen

- 1 Touch and hold the empty part of the Home screen.
- 2 In the Add Mode menu, select the item you wish to add. You will then see this added item on the Home screen.
- 3 Drag it to the desired location and lift your finger.

**TIP!** To add an application icon to the Home screen from the Apps menu, touch and hold the application you want to add.

### To remove an item from the Home screen

- ▶ **Home screen** > touch and hold the icon you want to remove > drag it to .

### To add an app as a Quick key

- ▶ From the Apps menu or on the Home screen, touch and hold an application icon and drag it to the Quick key area.

### To remove an app from the Quick key area



- ▶ Touch and hold the desired quick key and drag it to .

**NOTE:**  **Apps** key cannot be removed.

### To customize apps icons on the Home screen

- 1 Touch and hold an application icon until it is unlocked from its current position. Then drop it on the screen. The editing icon  will appear in the upper right corner of the application.
- 2 Tap the application icon again and select the desired icon design and size.
- 3 Tap **OK** to save the change.

## Returning to recently-used applications

- 1 Touch . The screen displays a pop-up containing the icons of applications you used recently.
- 2 Tap an icon to open the application. Or tap  to return to your previous screen.

## Notifications panel

Notifications alert you the arrival of new messages, calendar events, and alarms, as well as to ongoing events, such as when you are on a call.

When a notification arrives, its icon appears at the top of the screen. Icons for pending notifications appear on the left, and system icons such as Wi-Fi or battery strength shown on the right.

**NOTE:** The available options may vary depending on the region or service provider.

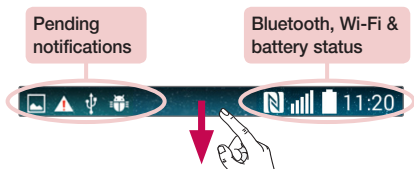

# Your Home screen

## Opening the notifications panel

Swipe down from the status bar to open the notifications panel.

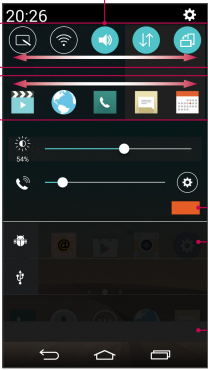

The screenshot shows the notifications panel pulled down from the top of the screen. At the top, the time is 20:26. Below the status bar is the Quick Toggle Area with icons for Airplane mode, Wi-Fi, Bluetooth, and Data Saver. Below that is the QSlide apps section with icons for Video Player, Browser, Phone, Messages, and Calendar. The panel also includes a brightness slider (set at 54%), a volume slider, and a Notifications section with several notification cards. At the bottom, there are icons for USB and a close button (a red tab).

**Quick Toggle Area**  
Tap each quick toggle key to turn it on/off. Touch and hold the key to access the settings menu of the function. To see more toggle keys, swipe left or right. Tap  to remove, add, or rearrange toggle keys.

**QSlide apps**  
Tap a QSlide app to open as a small window on your screen. Tap  to remove, add, or rearrange QSlide apps.

Tap to clear all the notifications.

**Notifications**  
The current notifications are listed, each with a brief description. Tap a notification to view it.















To close the notifications panel, touch and drag the tab toward the top of the screen.















## Indicator icons on the Status Bar

Indicator icons appear on the status bar at the top of the screen to report missed calls, new messages, calendar events, device status and more.



The icons displayed at the top of the screen provide information about the status of the device. The icons listed in the table below are some of the most common ones.

Icon	Description
	No SIM card inserted
	No network signal available
	Airplane mode is on
	Connected to a Wi-Fi network
	Wired headset connected
	Call in progress
	Missed call
	Bluetooth is on
	NFC is on
	System warning
	An alarm is set
	New voicemail available
	New text or multimedia message
	A song is currently playing
	FM radio is on

Icon	Description
	Ringer is silenced
	Vibrate mode is on
	Battery fully charged
	Battery is charging
	Phone is connected to PC via USB cable
	Downloading data
	Uploading data
	Acquiring GPS
	Receiving location data from GPS
	Data is synchronizing
	New Gmail message available
	New Hangouts message available
	Choose input method
	Mobile hotspot is active
	Content sharing is on







# Your Home screen

**NOTE:** The icons location in the status bar may differ according to the function or service.

## On-screen keyboard

You can enter text using the on-screen keyboard. The on-screen keyboard appears automatically on the screen when you need to enter text. To manually display the keyboard, simply tap a text field where you want to enter text.

### Using the keypad & entering text

-  Tap once to capitalize the next letter you type. Double-tap for all caps.
-  Tap to switch to the numbers and symbols keyboard.
-  Tap to access the keyboard settings. Touch and hold to enter text by voice or enter items copied to the Clip Tray.
-  Tap to enter a space.
-  Tap to create a new line.
-  Tap to delete the previous character.

### Entering accented letters

When you select French or Spanish as the text entry language, you can enter special French or Spanish characters (e.g. "á").

For example, to input "á", touch and hold the "a" key until the zoom-in key grows bigger and displays characters from different languages.

Then select the special character you want.



# Google account setup

When you first turn on your phone, you have the opportunity to activate the network, to sign into your Google Account and select how you want to use certain Google services.

## To set up your Google account

- Sign into a Google Account from the prompted set-up screen.

**OR**

- Tap  >  > **Apps** tab > select a Google application, such as **Gmail** > select **New** to create a new account.

If you have a Google account, tap **Existing**, enter your email address and password, then tap .

Once you have set up your Google account on your phone, your phone automatically synchronizes with your Google account on the Web.

Your contacts, Gmail messages, Calendar events and other information from these applications and services on the Web are synchronized with your phone. (This will depend on your synchronization settings.)

After signing in, you can use Gmail™ and take advantage of Google services on your phone.

# Connecting to Networks and Devices

## Wi-Fi

With Wi-Fi, you can use high-speed Internet access within the coverage of the wireless access point (AP). Enjoy wireless Internet using Wi-Fi, without extra charges.



### Connecting to Wi-Fi networks

To use Wi-Fi on your phone, you need to access a wireless access point or 'hotspot'. Some access points are open and you can simply connect to them. Others are hidden or use security features; you must configure your phone to be able to connect to them.

Turn off Wi-Fi when you're not using it to extend the life of your battery.

**NOTE:** If you are out of the Wi-Fi zone or have set Wi-Fi to **OFF**, additional charges may be applied by your mobile operator for mobile data use.

### Turning Wi-Fi on and connecting to a Wi-Fi network

- 1 Tap  >  > **Apps** tab > **Settings** > **Networks** tab > **Wi-Fi**.
- 2 Set **Wi-Fi** to **ON** to turn it on and start scanning for available Wi-Fi networks.
- 3 Tap the Wi-Fi menu again to see a list of active and in-range Wi-Fi networks.
  - Secured networks are indicated by a lock icon.
- 4 Tap a network to connect to it.
  - If the network is secured, you are prompted to enter a password or other credentials. (Ask your network administrator for details)
- 5 The status bar displays icons that indicate Wi-Fi status.

# Bluetooth



You can use Bluetooth to send data by running a corresponding application, but not from the Bluetooth menu as on most other mobile phones.

## NOTE:

- LG is not responsible for the loss, interception or misuse of data sent or received via the Bluetooth wireless feature.
- Always ensure that you share and receive data with devices that are trusted and properly secured. If there are obstacles between the devices, the operating distance may be reduced.
- Some devices, especially those that are not tested or approved by Bluetooth SIG, may be incompatible with your device.

## Turning on Bluetooth and pairing up your phone with a Bluetooth device

You must pair your device with another device before you connect to it.

- 1 Tap  >  > **Apps** tab > **Settings** > **Networks** tab > set **Bluetooth** to **ON**.
- 2 Tap the **Bluetooth** menu again. You will see the option to make your phone visible and option to search devices. Now tap **Search for devices** to view the devices in the Bluetooth Range.
- 3 Choose the device you want to pair with from the list.

Once the pairing is successful, your device will connect to the other device.

**NOTE:** Some devices, especially headsets or hands-free car kits, may have a fixed Bluetooth PIN, such as 0000. If the other device has a PIN, you will be asked to enter it.

## Send data using the Bluetooth wireless feature

- 1 Select a file or item, such as a contact, calendar event or media file, from an appropriate application or from **Downloads**.
- 2 Select the option for sending data via Bluetooth.

**NOTE:** The method for selecting an option may vary by data type.

- 3 Search for and pair with a Bluetooth-enabled device.

# Connecting to Networks and Devices

## Receive data using the Bluetooth wireless feature

- 1 Tap  >  > **Apps** tab > **Settings** > **Networks** tab > set **Bluetooth** to **ON**.
- 2 Tap the **Bluetooth** menu again and mark the checkbox at the top of the screen to make your phone visible to other devices.

**NOTE:** To select the length of time that your device will be visible, tap  > **Visibility timeout**.

- 3 Select **Accept** to confirm that you are willing to receive data from the device.

## Sharing your phone's data connection

USB tethering and portable Wi-Fi hotspot are great features when there are no wireless connections available. You can share your phone's mobile data connection with a single computer via a USB cable (USB tethering). You can also share your phone's data connection with more than one device at a time by turning your phone into a portable Wi-Fi hotspot.

When your phone is sharing its data connection, an icon appears in the status bar and as an ongoing notification in the notifications drawer.

For the latest information about tethering and portable hotspots, including supported operating systems and other details, visit <http://www.android.com/tether>.



### To share your phone's data connection as a portable Wi-Fi hotspot

- 1 Tap  >  > **Apps** tab > **Settings** > **Networks** tab > **Tethering & networks** > **Wi-Fi hotspot** switch to activate.
- 2 Enter a password and tap **Save**.

**TIP!** If your computer is running Windows 7 or a recent distribution of some flavours of Linux (such as Ubuntu), you will not usually need to prepare your computer for tethering. But, if you are running an earlier version of Windows or another operating system, you may need to prepare your computer to establish a network connection via USB. For the most current information about which operating systems support USB tethering and how to configure them, visit <http://www.android.com/tether>.

## To rename or secure your portable hotspot

You can change the name of your phone's Wi-Fi network name (SSID) and secure its Wi-Fi network.

- 1 Tap  >  > **Apps** tab > **Settings** > **Networks** tab > **Tethering & networks** > **Wi-Fi hotspot**.
- 2 Tap **Set up Wi-Fi hotspot**.
  - The **Set up Wi-Fi hotspot** dialogue box will open.
  - You can change the **Wi-Fi name (SSID)** that other devices see when scanning for Wi-Fi networks.
  - You can also tap the **Security** menu to configure the network with Wi-Fi Protected Access 2 (WPA2) security using a pre-shared key (PSK).
  - If you touch the **WPA2 PSK** security option, a password field is added to the **Set up Wi-Fi hotspot** dialogue box. If you enter a password, you will need to enter that password when you connect to the phone's hotspot with a computer or other device. You can set **Open** in the **Security** menu to remove security from your Wi-Fi network.
- 3 Tap **Save**.

**ATTENTION!** If you set the security option as Open, you cannot prevent unauthorised usage of online services by other people and additional charges may be incurred. To avoid unauthorized usage, you are advised to keep the security option active.

## Wi-Fi Direct

Wi-Fi Direct supports a direct connection between Wi-Fi enabled devices without an access point. Due to the high battery usage of Wi-Fi direct, it is recommended that you plug your phone into a power outlet while using the Wi-Fi Direct feature. Check your Wi-Fi & Wi-Fi Direct network in advance and make sure the users are connected to the same network.

## PC connections with a USB cable

Learn to connect your device to a PC with a USB cable in USB connection modes.

### Transferring music, photos and videos using the MTP mode

- 1 Connect your phone to a PC using a USB cable.
- 2 You can now view the mass storage content on your PC and transfer the files.

# Connecting to Networks and Devices

## Synchronize with Windows Media Player





Ensure that Windows Media Player is installed on your PC.

- 1 Use the USB cable to connect the phone to a PC on which Windows Media Player has been installed.
  - 2 Select the **Media device (MTP)** option. When connected, a pop-up window will appear on the PC.
  - 3 Open Windows Media Player to synchronize music files.
  - 4 Edit or enter your device's name in the pop-up window (if necessary).
  - 5 Select and drag the music files you want to the sync list.
  - 6 Start synchronization.
- The following requirements must be satisfied to synchronize with Windows Media Player.

Items	Requirement
OS	Microsoft Windows XP SP2, Vista or higher
Window Media Player version	Windows Media Player 10 or higher



# Calls

## Making a call

- 1 Tap  to open the keypad.
- 2 Enter the number using the keypad. To delete a digit, tap the .
- 3 Tap  to make a call.
- 4 To end a call, tap the **End** icon .

**TIP!** To enter "+" to make international calls, touch and hold .

## Calling your contacts

- 1 Tap  to open your contacts.
- 2 Scroll through the contact list or enter the first few letters of the contact you want to call by tapping **Search contacts**.
- 3 In the list, tap  you want to call.

## Answering and rejecting a call

When you receive a call in Lock state, swipe the  in any direction to Answer the incoming call.

Swipe the  in any direction to Decline an incoming call.

Swipe the **Decline with message** icon in any direction if you want to send a message.

### **TIP! Decline with message**





You can send a message quickly using this function. This is useful if you need to reject a call with message during a meeting.

## Adjusting the in-call volume

To adjust the in-call volume during a call, use the Volume Keys on the back side of the phone.

# Calls

## Making a second call

- 1 During your first call, tap  > **Add call** and dial the number. You can also go to the recently dialled numbers list by tapping **Call logs** or can search contacts by tapping **Contacts** and selecting the contact you want to call.
- 2 Tap  to make the call.
- 3 Both calls are displayed on the call screen. Your initial call is locked and put on hold.
- 4 Tap the displayed number to toggle between calls. Or tap  **Merge calls** to start a conference call.
- 5 To end active calls, tap **End** or tap  and slide the notification bar down and select the **End call** icon .

**NOTE:** You are charged for each call you make.

## Viewing your call logs

On the Home screen, tap  and choose the **Call logs**.



View a complete list of all dialled, received and missed calls.

### TIP!

- Tap any call log entry to view the date, time and duration of the call.
- Tap , then tap **Delete all** to delete all the recorded items.

## Call settings

You can configure phone call settings such as call forwarding, as well as other special features offered by your carrier.

- 1 On the Home screen, tap .
- 2 Tap .
- 3 Tap **Call settings** and choose the options that you wish to adjust.



# Contacts



Add contacts to your phone and synchronize them with the contacts in your Google account or other accounts that support contact syncing.

## Searching for a contact

### On the Home screen

- 1 Tap  to open your contacts.
- 2 Tap **Search contacts** and enter the contact name using the keyboard.

## Adding a new contact

- 1 Tap , enter the new contact's number, then tap . Tap **Add to Contacts > New contact**.
- 2 If you want to add a picture to the new contact, tap the image area. Choose from **Take photo**, **Select from Gallery**.
- 3 Select the contact type by tapping .
- 4 Tap a category of contact information and enter the details about your contact.
- 5 Tap **Save**.

## Favourites contacts

You can classify frequently called contacts as favourites.

### Adding a contact to your favourites



- 1 Tap  to open your contacts.
- 2 Tap a contact to view its details.
- 3 Tap the star to the right corner of the contact's name. The star will turn yellow color.

### Removing a contact from your favourites list

- 1 Tap  to open your contacts.
- 2 Tap **Favourites**, and choose a contact to view its details.
- 3 Tap the yellow color star to the right corner of the contact's name. The star turns grey color and the contact is removed from your favourites.

# Contacts

## Creating a group

- 1 Tap  to open your contacts.
- 2 Tap **Groups** and tap . Select **New group**.
- 3 Enter a name for the new group. You can also set a ringtone for the newly created group.
- 4 Tap **Save** to save the group.



**NOTE:** If you delete a group, the contacts assigned to that group will not be lost. They will remain in your contacts.

# Messaging

Your phone combines SMS and MMS into one intuitive, easy-to-use menu.

**WARNING:** LG message should be set up to default SMS app. If not, some message functions will be limited.

## Sending a message

- 1 Tap  on the Home screen and tap  to open a blank message.
- 2 Enter a contact name or contact number in the **To** field. As you enter the contact name, matching contacts will appear. You can tap a suggested recipient. You can add more than one contact.

**NOTE:** You will be charged for a text message for every person to whom you send the message.

- 3 Tap the **Enter message** field and begin composing your message.
- 4 Tap  to open the Options menu. Choose from **Quick message**, **Insert smiley**, **Schedule sending**, **Add subject** and **Discard**.

**TIP!** You can tap the  icon to attach the file, that you want to share with message.

- 5 Tap **Send** to send your message.
- 6 Responses will appear on the screen. As you view and send additional messages, a message thread is created.



### WARNING

- The 160-character limit may vary from country to country, depending on the language and how the SMS is coded.
- If an image, video or audio file is added to an SMS message, it is automatically converted into an MMS message and you are charged accordingly.

# Messaging

## Threaded box

Messages (SMS, MMS) exchanged with another party can be displayed in chronological order so that you can conveniently see an overview of your conversation.

## Changing your message settings

Your phone message settings are pre-defined, so you can send messages immediately. You can change the settings according to your preferences.

- Tap the **Messaging** icon on the Home screen, tap  and then tap **Settings**.

# E-mail

You can use the E-mail application to read emails from services like Gmail. The E-mail application supports the following account types: POP3, IMAP and Exchange.

Your service provider or system administrator can provide you with the account settings you need.

## Managing an email account

The first time you open the **E-mail** application, a set-up wizard opens to help you to set up an email account. After the initial set-up, E-mail displays the contents of your inbox.

**To add another email account:**

- Tap  >  > **Apps** tab > **E-mail** > tap  > **Settings** >  **Add account.**



**To change an email account's settings:**

- Tap  >  > **Apps** tab > **E-mail** > tap  > **Settings** > **General settings.**

**To delete an email account:**

- Tap  >  > **Apps** tab > **E-mail** > tap  > **Settings** > tap  > **Remove account** > Select the account to delete > **Remove** > select **Yes.**





## Working with account folders

Tap  >  > **Apps** tab > **E-mail** > tap  and select **Folders.**

Each account has an Inbox, Outbox, Sent and Drafts folder. Depending on the features supported by your account's service provider, you may have additional folders.

## Composing and sending email

**To compose and send a message**

- 1 While in the **E-mail** application, tap the .
- 2 Enter an address for the message's intended recipient. As you enter text, matching addresses will be proposed from your Contacts. Separate multiple addresses using semicolons.
- 3 Tap the  to add a Cc/Bcc and tap  to attach files, if required.
- 4 Enter the text of the message.
- 5 Tap .



**TIP!** When a new email arrives in your Inbox, you will be notified by a sound or vibration.

# Camera and Video

To open the Camera application, tap  >  > **Apps** tab > .

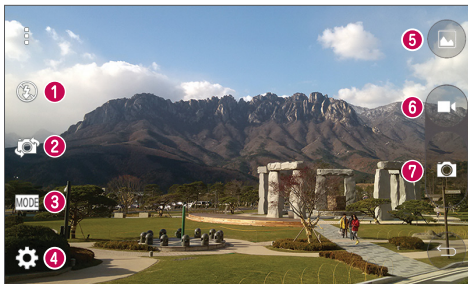
## Getting to know the viewfinder







- 1 Flash** – Choose from **Off** , **On** , **Auto** .
- 2 Swap camera** – Switch between the rear-facing camera lens and the front-facing camera lens.
- 3 Shot mode** – Choose from **Auto** or **Panorama**.
- 4 Settings** – Tap this icon to open the settings menu.
- 5 Gallery** – Tap to view the last photo you captured. This enables you to access your gallery and view saved photos while in camera mode.
- 6 Record** – Allows you to start recording.
- 7 Capture** – Allows you to take a photo.

**NOTE:** Please ensure the camera lens is clean before taking pictures.

## Using the advanced settings

In the viewfinder, tap  to open the advanced options. You can change the camera settings by scrolling through the list. After selecting the option, tap .

	Selects photo resolution. If you choose high resolution, file size will increase, which means you will be able to store fewer photos in the memory.
	To take a photo, say one of the following words: Cheese, Smile, Whiskey, Kimchi or LG.
	Sets a delay after the capture button is pressed. This is ideal if you want to be in the photo.
	It is easily used to take better pictures to keeping horizontal and verticals.
	Opens the help guide to know how a function operates.

**TIP!** The setting menu is superimposed over the viewfinder, so when you change photo color or quality elements, you will see a preview of the changed image behind the Settings menu.

## Taking a quick photo

- 1 Open the **Camera** application and point the lens toward the subject you want to photograph.
- 2 Focus boxes will appear in the center of the viewfinder screen. You can also tap anywhere on the screen to focus on that spot.
- 3 When the focus box turns blue, the camera has focused on your subject.
- 4 Tap  to capture the photo.

# Camera and Video

## Once you've taken a photo

Tap the image thumbnail at the bottom of the Camera screen to view the last photo you took.



Tap to edit the photo.



Tap to take another photo immediately.



Tap to send your photo to others or share it via social network services.



Tap to delete the photo.



Tap to access **Set image as, Move, Copy, Copy to Clip Tray, Slideshow, Rotate left, Rotate right, Crop, Add location, Rename, Print** or **Details**.



Tap to add the photo to **Favourites**.

**TIP!** If you have an SNS account set up on your phone, you can share your photo with your SNS community.

**NOTE:** Additional charges may apply when MMS messages are downloaded while roaming.

Tap  to open all advanced options.

**Set image as** – Tap to use the photo as a **Contact photo, Home screen wallpaper, Lock screen wallpaper, Wallpaper**.

**Move** – Tap to move the photo to another place.

**Copy** – Tap to copy the selected photo and save it to another album.

**Copy to Clip Tray** – Tap to copy the photo and store in the Clip Tray.

**Slideshow** – Automatically shows you the images in the current folder one after the other.

**Rotate left/right** – To rotate left or right.

**Crop** – Crop your photo. Move your finger across the screen to select the area to be cropped.



**Add location** – To add the location information.

**Rename** – Tap to edit the name of the selected photo.

**Details** – Find out more information about the file.

## Gesture shot

Take a picture with hand gesture. To take photo, raise your hand until front camera detects it and a box appears on the screen.

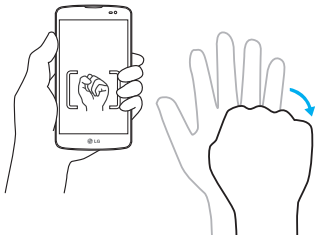
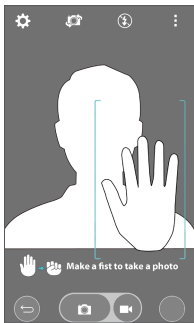

## Using Panorama mode

Allows you to take a picture a long way over a wide area of land.

- 1 Open the **Camera** application.
- 2 **MODE** > **Panorama**.
- 3 Tap  to start.
- 4 Pan your phone slowly to one direction.
- 5 Fit focus area to blue guideline to take photo.
- 6 Tap stop button when finished.

# Camera and Video

## Recording a quick video





- 1 Open the **Camera** application.
- 2 Holding the phone, point the lens towards the subject you wish to capture in your video.
- 3 Tap  once to start recording.
- 4 A red light will appear at the top left corner of the viewfinder with a timer showing the length of the video.
- 5 Tap on the screen to stop recording.

### TIP!

-  – Tap to capture an image during recording a video.
-  – Tap to pause recording a video.

## After recording a video

In the viewfinder, tap the video thumbnail at the top of the screen to view the last video you took.

	Tap to record another video immediately.
	Tap to send your video to others or share it via social network services.
	Tap to delete the video.
	Tap to access <b>Move, Copy, Rename, Details</b> .

**NOTE:** Additional charges may apply when MMS messages are downloaded while roaming.

## From your Gallery

Tap  **Gallery**.

- To view more photos, scroll left or right.
- To zoom in or out, double-tap the screen or place two fingers and spread them apart (move your fingers closer together to zoom out).
- Tap on video play icon  to play the video.

# Function



## Guest Mode

To protect your privacy or limit some applications to your children, you can use the Guest mode.

When you lend your phone to others, you can limit the applications to be displayed.

In advance, set the Guest mode and customize the options.

**NOTE:** To use the Guest mode, the pattern lock should be set in advance.

- 1 Tap  >  > **Apps** tab > **Settings** > **General** tab > **Guest mode**.
- 2 Tap the Guest Mode switch  to enable this mode.

## Knock Code

You can unlock the screen when screen is off by taping the correct area and sequence.

### To activate Knock Code feature

- 1 Tap  >  > **Apps** tab > **Settings** > **Display** tab > **Lock screen** > **Select screen lock** > **Knock Code**.
- 2 This opens a screen that will guide you through how to select the unlock sequence. You have to create a Backup PIN as a safety measure in case you forget your unlock sequence.

## KnockON

You can turn on/off the screen by just double-tap.

Double-tap the center screen quickly to unlock the screen. To lock the screen, double-tap the status bar in any screen (except on the camera viewfinder) or empty area on the Home screen.

**NOTE:** When turning the screen on, make sure you do not cover the proximity sensor. Doing so will turn the screen off immediately after turning it on in order to prevent abnormal turning on in your pocket or bag.

## QuickMemo+

The **QuickMemo+** allows you to create memos and capture screen shots. Capture screens, draw on them and share them with family and friends with QuickMemo+.

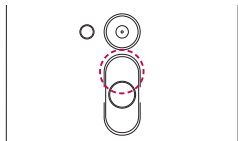

OR

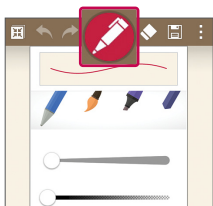
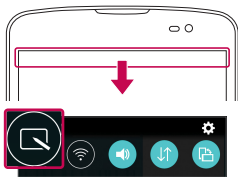

- 1 (While screen is switched off) Press and hold the Volume Up key.

OR

- Touch and slide the status bar downward and tap .

- 2 Select the desired menu option from **Pen type**, **Colour**, **Eraser** and create a memo.

# Function

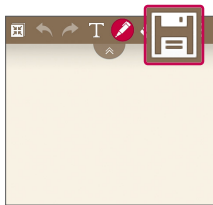







- 3 Tap  in the Edit menu to save the memo with the current screen. To exit QuickMemo+ at any time, tap .

**NOTE:** Please use a fingertip while using the QuickMemo+. Do not use your fingernail.

## Using the QuickMemo+ options

You can easily use the editing tools when using the QuickMemo+.

	Tap to keep the current QuickMemo+ as a text overlay on the screen and continue to use the phone.
	Undo or Redo.
	Tap to insert text.
	Selects the pen type and the colour.
	Erases the memo that you created.
	Saves the memo with the current screen in the <b>Gallery</b> or <b>QuickMemo+</b> .
	<b>Options:</b> Tap to choose <b>Insert</b> , <b>Move</b> , <b>Delete</b> , <b>Export</b> , <b>Share</b> , or <b>Paper style</b> for the memo.

## Viewing the saved QuickMemo+

Tap **QuickMemo+/Gallery** and select the QuickMemo+ album.

## QSlide

From any screen, bring up a notepad, calendar, and more as a window inside your screen.



OR

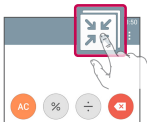

1		Tap to exit the QSlide and return to full window.
2		Tap to adjust transparency.
3		Tap to end the QSlide.
4		Tap to adjust the size.

- 1 Touch and slide the status bar downwards > tap QSlide apps or while using applications that support QSlide, tap . The function will be continuously displayed as a small window on your screen.
- 2 You can make a call, browse the Web, or choose other phone options. You can also use and tap the screen under the small windows when the transparency bar is not full

**NOTE:** The QSlide can support up to two windows at the same time.

# Function

## Smart Keyboard

Smart Keyboard recognizes your keyboard input habit and provide your own keyboard quickly inputting without errors.

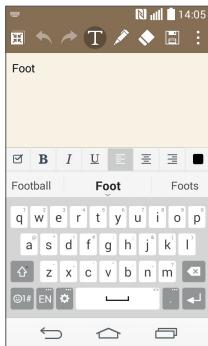



## Live Zooming

Live Zooming allows you to zoom in or zoom out on a portion of a video that is being played to make the desired section appear larger or smaller.

When viewing a video, use your index finger and thumb in a pinching or spreading motion to zoom in or out.

### NOTE:

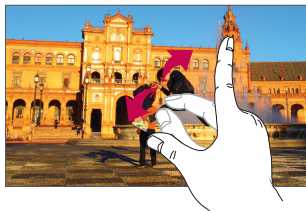

- While a video is playing, slide left side on the screen up or down to adjust the screen brightness.
- While a video is playing, slide right side of the screen up or down to adjust the screen volume.
- While playing a video, slide the screen left or right to rewind or fast-forward.
- Do not press too hard; the touch screen is sensitive enough to pick up a light, but firm tap.



# Multimedia

## Gallery

Open the **Gallery** application to view albums of your pictures and videos.

1 Tap  >  > **Apps** tab > **Gallery**.

You can manage and share all your image and video files with Gallery.

### NOTE:

- Some file formats are not supported, depending on the software installed on the device.
- Some files may not play properly, depending on how they are encoded.

## Viewing pictures

Launching Gallery displays your available folders. When another application, such as E-mail, saves a picture, the download folder is automatically created to contain the picture. Likewise, capturing a screenshot automatically creates the Screenshots folder. Select a folder to open it.



Pictures are displayed by creation date in a folder. Select a picture to view it full screen. Scroll left or right to view the next or previous image.

### Zooming in and out

Use one of the following methods to zoom in on an image:

- Double-tap anywhere to zoom in.
- Spread two fingers apart on any place to zoom in. Pinch to zoom out, or double-tap to return.





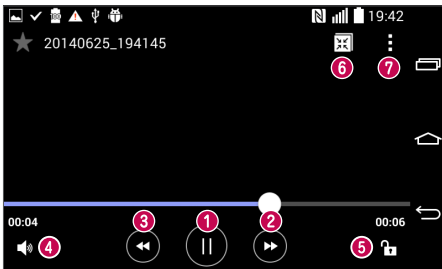

## Playing videos

Video files show the  icon in the preview. Select a video to watch it and tap . The Videos application will launch.

1 Touch  > **Apps** tab > **Gallery**.

2 Select the video you want to play.



1 	Touch to pause/resume video playback.
2 	Touch to go 10 seconds forward.
3 	Touch to go 10 seconds backward.
4 	Touch to manage the video volume.
5 	Touch to lock/unlock a video screen.
6 	Touch to use QSlide.
7 	Tap to access <b>Screen ratio</b> , <b>Subtitles</b> , <b>Share</b> , <b>Settings</b> or <b>Details</b> .

To change the volume while watching a video, press the up and down volume keys on the back of the phone. Touch and hold a video in the list. The **Share**, **Delete**, **Rename** and **Details** options will be displayed.

# Multimedia

## Editing photos

When viewing an photo, tap .

## Deleting photos/videos

Use one of the following methods:

- In a folder, tap  and select photos/videos by ticking, and then tap on **Delete**.
- When viewing a photo, tap .

## Setting as wallpaper

When viewing a photo, tap  > **Set image as** to set the image as wallpaper or assign to a contact.

### NOTE:

- Some file formats are not supported, depending on the device software.
- If the file size exceeds the available memory, an error can occur when you open files.

# Music

Your phone has a built-in music player that lets you play all your favorite tracks. To access the music player, tap

 >  > **Apps** tab > **Music**.

## Playing a song

- 1 Tap  >  > **Apps** tab > **Music**.
- 2 Tap **Songs**.
- 3 Select the song you want to play.

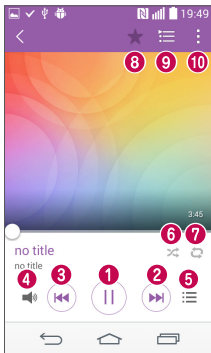

1		Tap to pause/resume playback.
2		Tap to skip to the next track in the album, playlist, or shuffle. Touch and hold to fast forward.
3		Tap to restart the current track or skip to the previous track in the album, playlist, or shuffle. Touch and hold to rewind.
4		Tap to display the Volume slider bar, then adjust the playback volume on the slider bar.
5		Tap to open the music library.
6		Tap to play the current playlist in shuffle mode (tracks are played in random order).
7		Tap to toggle through the repeat modes to repeat all songs, repeat current song, or repeat off.
8		Tap to add the song to your favourites.

# Multimedia

9



Tap to open the current playlist.

10



Tap to access **Search**, **Add to playlist**, **Delete**, **Share**, **Set as ringtone**, **Music video**, **Details** or **Settings**.

To change the volume while listening to music, press the up and down volume keys on the left-hand side of the phone.

Touch and hold any song in the list. The **Play**, **Add to playlist**, **Delete**, **Share**, **Set as ringtone**, **Details** and **Search** options will be displayed.

## Add music files to your phone

Start by transferring music files to your phone:

- Transfer music using Media device (MTP).
- Download from the wireless Web.
- Synchronize your phone to a computer.
- Receive files via Bluetooth.

## Transfer music using Media device (MTP)

- 1 Connect the phone to your PC using the USB cable.
- 2 Select the **Media device (MTP)** option. Your phone will appear as another hard drive on your computer. Click on the drive to view it. Copy the files from your PC to the drive folder.

### NOTE:

- Some file formats are not supported, depending on the device software.
- If the file size exceeds the available memory, an error can occur when you open files.
- Music file copyrights may be protected by international treaties and national copyright laws. Therefore, it may be necessary to obtain permission or a licence to reproduce or copy music. In some countries, national laws prohibit private copying of copyrighted material. Before downloading or copying the file, check the national laws of the relevant country concerning the use of such material.

## FM radio



Your phone has a built-in FM radio so you can tune in to your favorite stations and listen on the go.

Tap  >  > **Apps** tap > **FM radio**.

**NOTE:** You need to use your headphones to listen to the radio. Insert it into the headphone jack.





# Utilities

## Setting your alarm



- 1 Tap  >  > **Apps** tab > **Clock** > .
- 2 After you set the alarm, your phone lets you know how much time is left before the alarm will go off.
- 3 Set **Repeat**, **Snooze duration**, **Vibration**, **Alarm sound**, **Alarm volume**, **Auto app starter**, **Puzzle lock** and **Memo**.
- 4 Tap **Save**.

**NOTE:** To change alarm settings in the alarm list screen, tap  and select **Settings**.

## Using your calculator

- 1 Tap  >  > **Apps** tab > **Calculator**.
- 2 Tap the number keys to enter numbers.
- 3 For simple calculations, tap the function you want to perform (+, -, x or ÷) followed by =.
- 4 For more complex calculations, touch  and select the **Scientific calculator**, then choose sin, cos, tan, log etc.
- 5 To check the history, touch  and select the **Calculation history**.

## Adding an event to your calendar





- 1 Tap  >  > **Apps** tab > **Calendar**.
- 2 On the screen, you can find the different view types for the Calendar (Day, Week, Month, Year, Agenda).
- 3 Tap on the date for which you wish to add an event and tap .
- 4 Tap **Event name** and enter the event name.
- 5 Tap **Location** and enter the location. Check the date and enter the time you wish your event to start and finish.
- 6 If you wish to repeat the alarm, set **REPEAT** and set **REMINDERS**, if necessary.
- 7 Tap **Save** to save the event in the calendar.



## Voice Recorder

Use the voice recorder to record voice memos or other audio files.

### Recording a sound or voice



- 1 Tap  >  > **Apps** tab > **Voice Recorder**.
- 2 Tap  to begin recording.
- 3 Tap  to end the recording.
- 4 Tap  to listen to the recording.

**NOTE:** Tap  to access your album. You can listen to the saved recording. The available recording time may differ from actual recording time.

## Tasks

This task can be synchronized with MS Exchange account. You can create task, revise it and delete it in MS outlook or MS Office Outlook Web Access.

### To Synchronize MS Exchange

- 1 From the Home Screen, Tap  >  > **Apps** tab > **Settings**.
- 2 Tap **General** tab > **Accounts & sync** > **Add account**.
- 3 Tap **Microsoft Exchange** to create E-mail address and Password.
- 4 Make sure if you checkmark Sync task.

**NOTE:** MS Exchange may not be supported depending on email server.

## ThinkFree Viewer

ThinkFree Viewer is a professional mobile office solution that lets users conveniently view various types of office documents, including Word, Excel and PowerPoint files, anywhere or anytime, using their mobile devices.

- Tap  >  > **Apps** tab > **ThinkFree Viewer**.



# Utilities

## Viewing files

Mobile users can now easily view a wide variety of file types, including Microsoft Office documents and Adobe PDF, right on their mobile devices. When viewing documents using ThinkFree Viewer, the objects and layout remain the similar in the original documents.

## Google+



Use this application to stay connected with people via Google's social network service.

- Tap  >  > **Apps** tab > tap **Google** folder > **Google+**.

**NOTE:** This application may not be available depending on the region or service provider.

## Voice Search

Use this application to search webpages using voice.

- 1 Tap  >  > **Apps** tab > tap **Google** folder > **Voice Search**.
- 2 Say a keyword or phrase when **Speak now** appears on the screen. Select one of the suggested keywords that appear.

**NOTE:** This application may not be available depending on the region or service provider.

## Downloads

Use this application to see what files have been downloaded through the applications.



- Tap  >  > **Apps** tab > **Downloads**.

**NOTE:** This application may not be available depending on the region or service provider.

## LG SmartWorld

LG SmartWorld offers an assortment of exciting content – fonts, themes, games, applications.

### How to Get to LG SmartWorld from Your Phone

- 1 Tap  >  > **Apps** tab > tap the  icon to access **LG SmartWorld**.
- 2 Tap Sign in and enter ID/PW for LG SmartWorld. If you have not signed up yet, tap Register to receive your LG SmartWorld membership.
- 3 Download the content you want.
  - When you use Cellular network, data fee could be charged by data plan that you signed-up with carrier.
  - LG SmartWorld may not be available from all carriers or in all countries.

#### **NOTE: What if there is no icon?**

- 1 Using a mobile Web browser, access LG SmartWorld ([www.lgworld.com](http://www.lgworld.com)) and select your country.
- 2 Download the LG SmartWorld App.
- 3 Run and install the downloaded file.
- 4 Access LG SmartWorld by tapping the  icon.

#### **Special benefit only in LG SmartWorld**



- 1 Decorate your own style on your Smartphone, Use Home Theme & Keyboard Theme & Font that provided on LG SmartWorld. (However this service is available to specific device. Please check in LG SmartWorld website whether it is feasible or not whether it is feasible or not)
- 2 Enjoy LG SmartWorld's special service by joining promotion that consistently provided.

# The Web

## Internet

Use this application to browse the Internet. Browser gives you a fast, full-color world of games, music, news, sports, entertainment and much more, right on your mobile phone wherever you are and whatever you enjoy.

**NOTE:** Additional charges apply when connecting to these services and downloading content. Check data charges with your network provider.

1 Tap  >  > **Apps** tab > **Internet**.

### Using the Web toolbar

Tap slide it upwards with your finger to open.



Tap to go back one page.



Tap to go forward one page, to the page you connected to after the current one. This is the opposite of what happens when you tap , which takes you to the previous page.



Tap to go to the Home page.



Tap to add a new window.



Tap to access bookmarks.

### Viewing webpages

Tap the address field, enter the web address and tap **Go**.

### Opening a page

To go to new page, tap  > .

To go to another webpage, tap , scroll up or down, and tap the page to select it.



**NOTE:** This feature may not be available depending on the region or service provider.

## Bookmarks

To bookmark the current webpage, tap  > **Add to bookmarks** > **OK**.



To open a bookmarked webpage, tap  and select one.

## History

Tap  > **History** to open a webpage from the list of recently-visited webpages. To clear the history, tap .

# Chrome

Use Chrome to search for information and browse webpages.

1 Tap  >  > **Apps** tab > **Chrome**.

**NOTE:** This application may not be available, depending on your region and service provider.

## Viewing webpages

Tap the Address field, and then enter a web address or search criteria.

## Opening a page

To go to a new page, tap  >  **New tab**.

To go to another webpage, tap , scroll up or down and tap the page to select it.

## Syncing with other devices

Sync open tabs and bookmarks to use with Chrome on another device when you are logged in with the same Google account.

To view open tabs on other devices, tap  > **Other devices**.

Select a webpage to open.

To add bookmarks, tap .

# Settings

This section provides an overview of items you can change using your phone's System settings menus.

## To access the Settings menu:

Tap  > tap and hold  > **System settings**.

- or -

Tap  >  > **Apps tab** > **Settings**.



## Networks

### < Wi-Fi >

**Wi-Fi** – Turns on Wi-Fi to connect to available Wi-Fi networks.

#### **TIP! How to obtain the MAC address**

To set up a connection in some wireless networks with MAC filters, you may need to enter the MAC address of your phone in the router.

You can find the MAC address in the following user interface: tap  >  > **Apps tab** > **Settings** > **Networks** tab > **Wi-Fi** >  > **Advanced Wi-Fi** > **MAC address**.

### < Bluetooth >

Turn the Bluetooth wireless feature on or off to use Bluetooth.

### < Mobile data >

Displays the data usage and set mobile data usage limit.

### < Call >

Configure phone call settings such as call forwarding and other special features offered by your carrier.

**Vicemail** – Allows you to select your carrier's voicemail service.

**Fixed dialing numbers** – Turn on and compile a list of numbers that can be called from your phone. You'll need your PIN2, which is available from your operator. Only numbers within the fixed dial list can be called from your phone.

**Incoming voice call pop-up** – Display incoming call popup when using camera and videos.

**Call reject** – Allows you to set the call reject function. Choose from **Call reject mode** or **Reject calls from**.

**Decline with message** – When you want to reject a call, you can send a quick message using this function. This is useful if you need to reject a call during a meeting.

**Privacy keeper** – Hides the caller name and number for an incoming call.

**Call forwarding** – Choose whether to divert all calls when the line is busy, when there is no answer or when you have no signal.

**Auto answer** – Set the time before a connected hands-free device automatically answers an incoming call. Choose from Disable, 1 second, 3 seconds, and 5 seconds.

**Connection vibration** – Vibrates your phone when the other party answers the call.

**Save unknown numbers** – Add unknown numbers to contacts after a call.

**Power key ends call** – Allows you to select your end call.

**Call barring** – Lock incoming, outgoing or international calls.

**Call duration** – View the duration of calls including Last call, Outgoing calls, Incoming calls and All calls.

**Additional call settings** – Allows you to change the following settings:

**Caller ID:** Choose whether to display your number in an outgoing call.

**Call waiting:** If call waiting is activated, the handset will notify you of an incoming call while you are on a call (depending on your network provider).

### < Share & connect >

**NFC** – Your phone is an NFC-enabled mobile phone. NFC (Near Field Communication) is a wireless connectivity technology that enables two-way communication between electronic devices. It operates over a distance of a few centimeters. You can share your content with an NFC tag or another NFC support device by simply tapping it with your device. If you tap an NFC tag with your device, it will display the tag content on your device.

**To switch NFC on or off** – From the Home screen, touch and slide the notification panel down with your finger, then select the NFC icon to turn it on.

**NOTE:** When airplane mode is activated, the NFC application can be used.

**Using NFC** – To use NFC, make sure your device is switched on, and activate NFC if disabled.

**Android Beam** – When this feature is turned on, you can beam app content to another NFC-capable device by holding the devices close together.

Just bring the device together (typically back to back) and then tap your screen. The app determines what gets beamed.

# Settings

**LG PC Suite** – Check this to use LG PC Suite with your Wi-Fi connection. Please note that Wi-Fi network should be connected to LG PC Suite via a Wi-Fi connection.

**Notice:** The NFC antenna for this model is on the back cover and this back cover is the only one that is offered with the device.

## < Tap & pay >

When NFC is turned on, you can use the tap & pay feature to pay for items just by touching your phone to a reader at a register. If your device doesn't have a default app, you can browse Google Play for other payment apps.

## < Tethering & networks >

**USB tethering** – Connect the USB cable to share the internet connection with the computer.

**Wi-Fi hotspot** – You can also use your phone to provide a mobile broadband connection. Create a hotspot and share your connection. Please read "**Sharing your phone's data connection**" for more information.

**Bluetooth tethering** – Allows you to set your phone whether you are sharing the Internet connection or not.

**Help** – Tap to view help information on the Wi-Fi hotspot and Bluetooth tethering functions.

**Airplane mode** – After switching to Airplane mode, all wireless connections are disabled.

**NOTE:** You must set a lock screen PIN or password before you can use credential storage.

**Mobile networks** – Set options for data roaming, network mode & operators, access point names (APNs) etc.

**VPN** – Displays the list of Virtual Private Networks (VPNs) that you've previously configured. Allows you to add different types of VPNs.

# Sound

**Sound profile** – Choose Sound, Vibrate only or Silent.

**Volumes** – Adjust the phone's volume settings to suit your needs and your environment.

**Quiet mode** – Set up your Quiet mode.

**Sound profile** – Choose the sound, either Silent or Vibrate only.

**Set time** – Choose the Set time, either Always on or schedule. If you tap schedule, you can set the days and times to automatically turn Quiet mode on.



**Block alarms** – Checkmark to allow the screen not to turn on and no alarms sound.

**Block incoming calls** – Checkmark to allow or block incoming calls from certain contacts.

### Incoming call settings

**Auto reply to blocked calls** – Set how you want to automatically reply to silenced calls.

**Allow repeated calls** – Checkmark to allow a call that is repeated within 3 minutes.

**Allowed contact lists** – Designate which contacts calls will be allowed.

**Help** – Tap to view help information on quiet mode.

**Ringtone** – Set the ringtone for calls. You can also add a ringtone by tapping  at the top right corner of the screen.

**Notification sound** – Allows you to set the sound for notifications. You can also add a sound by tapping  at the top right corner of the screen.

**Ringtone with vibration** – Checkmark to set the phone to vibrate in addition to the ringtone when you receive calls.

**Vibration type** – Allows you to choose the type of vibration.

**Vibrate on tap** – Checkmark to vibrate when tapping the Home touch buttons and during other UI interactions.

**Sound effect** – Tap to set the dial pad touch tones, touch sounds, and screen lock sound.

**Dial pad touch tones** – Checkmark to play tones while using dial pad.

**Touch sounds** – Checkmark to play sound when making screen selection.

**Screen lock sound** – Checkmark to play sound when locking and unlocking the screen.

**Message/call voice notifications** – To read out the incoming call and the message event automatically.

## Display

< Home screen >

Set the **Select Home, Theme, Wallpaper, Screen swipe effect, Allow Home screen looping, Home backup & restore, Help**.

< Lock screen >

**Select screen lock** – Set a screen lock type to secure your phone. Opens a set of screens that guide you through drawing a screen unlock pattern. Set **None, Swipe, Face Unlock, Knock Code, Pattern, PIN or Password**.

If you have enabled a Pattern lock type when you turn on your phone or wake up the screen, you will be asked to draw your unlock pattern to unlock the screen.

# Settings

**Screen swipe effect** – Sets the screen swipe effect options. Choose from **Particle**, **Dewdrop**, **Crystal**, **Ripple**, **White hole**.

**NOTE:** Screen swipe effect becomes Pattern effect if the screen lock is set to Pattern.

**Wallpaper** – Sets your Lock screen wallpaper. Select it from **Gallery** or **Wallpaper gallery**.

**Widgets** – This menu allows you to show widgets on the Lock screen.

**Shortcuts** – Allows you to change the shortcuts on the **Swipe** Lock screen.

**Contact info for lost phone** – Select whether to display the owner information on the lock screen and customize the owner information.

**Lock timer** – Sets the amount of time before the screen automatically locks after the screen has timed-out.

**Power button instantly locks** – Checkmark to instantly lock the screen when the Power/Lock Key is pressed. This setting overrides the Security lock timer setting.

## < Home touch buttons >

Set the Home Touch Keys displayed at the bottom of all of the screens. Set which ones are displayed, their position on the bar, and what they look like. Select the keys and order, the theme, and the background.

## < FONT >

**Font type** – Sets the type of font used for the phone and menus.

**Font size** – Sets the size of the font displayed in the phone and menus.

## < OTHER SCREEN SETTINGS >

**Brightness** – Adjusts the brightness of the screen. For best battery performance, use the dimmest comfortable brightness.

**Auto-rotate screen** – Checkmark to set the phone to automatically rotate the screen based on the phone orientation (portrait or landscape).

**Screen timeout** – Sets the amount of time before the screen times out.

## < ADVANCED SETTINGS >

**Screen-off effect** – Sets the screen-off effect. Choose from Retro TV, Black hole, and Fade out.

**Daydream** – Tap the Daydream switch to toggle it On or Off. On allows the set screensaver to be displayed when the phone is sleeping while docked and/or charging. Choose from **Clock** and **Google Photos**.

## General

### < Language & input >

Use the Language & input settings to select the language for the text on your phone and to configure the on-screen keyboard, including words you've added to its dictionary.

### < Location >

Turn on location service, your phone determines your approximate location using GPS, Wi-Fi and mobile networks.

**Mode** – Set the location mode from **High accuracy (GPS and networks)**, **Battery saving (Networks only)** and **Device sensors only (GPS only)**.

### < Accounts & sync >

Permits applications to synchronize data in the background, whether or not you are actively working in them. Deselecting this setting can save battery power and lower (but not eliminate) data usage.

### < Accessibility >

Use the **Accessibility** settings to configure accessibility plug-ins you have installed on your phone.

### < Shortcut key >

Get quick access to apps by pressing and holding the volume keys when screen is off or locked.

### < Security >

**Encrypt phone** – Allows you to encrypt data on the phone for security. You will be required to enter a PIN or password to decrypt your phone each time you power it on.

**Encrypt SD card storage** – Allows you to encrypt SD card data on the phone for security.

**Phone administrators** – View or deactivate phone administrators.

**Unknown sources** – Default setting to install non-Play store applications.

**Verify apps** – Disallow or warn before installation of apps that may cause harm.

**Notification access** – Checkmark to enable the Lock screen to read your notifications.

**Storage type** – Software only.

**Trusted credentials** – Display trusted CA certificates.

**Install from storage** – Choose to install encrypted certificates.

**Clear credentials** – Remove all certificates.

# Settings

## < Guest mode >

To protect your privacy or limit some applications to your children, you can use the Guest mode. When you lend your phone to others, you can limit the applications to be displayed. In advance, set the Guest mode and customize the options.

## < Gestures >

- Silence incoming calls** – Checkmark to enable you to flip the phone to silence incoming calls.
- Snooze or stop alarm** – Checkmark to enable you to simply flip the device to snooze or stop the alarm.
- Pause video** – Checkmark to enable you to simply flip the device to pause the currently playing video.
- Help** – Opens a help guide on how to use the Gestures features of your device.
- Motion sensor calibration** – Allows you to improve the accuracy of the tilt and speed of the sensor.

## < QuickCircle case >

Keep in mind that turning on these quickcircle case settings may result in irregular device behavior.

## < Date & time >

Use **Date & time** settings to set how dates will be displayed. You can also use these settings to set your own time and time zone rather than obtaining the current time from the mobile network.

## < Storage >

- INTERNAL STORAGE** – View the internal storage usage.
- SD CARD** – Check total available SD card space. Touch Unmount SD card for safe removal. Erase SD card if you want to delete all data from the SD card.

## < Battery >

### BATTERY INFORMATION

The Battery charge information is displayed on a battery graphic along with the percentage of the remaining charge and its status.

Touch the Battery charge icon to display the Battery use screen to see battery usage level and battery use details. It displays which components and applications are using the most battery power. Tap one of the entries to see more detailed information.

**Battery percentage on status bar** – Checkmark to display the battery level percentage on the Status Bar next to the battery icon.

## BATTERY SAVER

Tap the Battery saver switch to toggle it On or Off. Tap Battery saver to access the following settings:

**Turn Battery saver On** – Sets the battery charge percent level that will automatically turn on Battery saver. Choose from Immediately, 10% battery, 20% battery, 30% battery, and 50% battery.

**Help** – Tap to view help information on the battery saver tips.

### < Smart cleaning >

Display the space in use and free in your phone. Tap  at the top right corner of the screen to set notification interval and idle time period.

### < Apps >

View and manage your applications.

### < Default message app >

Set Messaging or Hangouts as default app.

### < Backup & reset >

Change the settings for managing your settings and data.

**Back up my data** – Set to backup your settings and application data to the Google server.

**Backup account** – Set to backup your account.

**Automatic restore** – Set to restore your settings and application data when the applications are reinstalled on your device.

**LG Backup service** – Backs up all information on the device and restores it in the event of data loss or replacement.

**Factory data reset** – Reset your settings to the factory default values and delete all your data. If you reset the phone this way, you are prompted to re-enter the same information as when you first started Android.

### < Printing >

Allows you to print the content of certain screens (such as web pages displayed in Chrome) to a printer connected to the same Wi-Fi network as your Android device.

### < About phone >

View legal information and check your phone status and software version.

# PC software (LG PC Suite)

"LG PC Suite" PC software is a program that helps you connect your device to a PC via a USB cable and Wi-Fi. Once connected, you can use the functions of your device from your PC.

## With your "LG PC Suite" PC Software, You Can...

- Manage and play your media contents (music, movie, picture) on your PC.
- Send multimedia contents to your device.
- Synchronizes data (schedules, contacts, bookmarks) in your device and PC.
- Backup the applications in your device.
- Update the softwares in your device.
- Backup and restore the device data.
- Play multimedia contents of your PC from your device.
- Backup and create and edit the memos in your device.

**NOTE:** You can use the Help menu from the application to find out how to use your "LG PC Suite" PC software.

## Installing "LG PC Suite" PC Software

"LG PC Suite" PC software can be downloaded from the webpage of LG.

- 1 Go to [www.lg.com](http://www.lg.com) and select a country of your choice.
- 2 Go to **Support > MOBILE SUPPORT > LG Mobile Phones > Select the Model**  
or  
Go to **Support > Mobile > Select the Model**.
- 3 Click **PC SYNC** from **MANUALS & DOWNLOAD** and click **DOWNLOAD** to download "LG PC Suite" PC software.

## System Requirements for "LG PC Suite" PC software

- OS: Windows XP (Service pack 3) 32 bit, Windows Vista, Windows 7, Windows 8
- CPU: 1 GHz or higher processors
- Memory: 512 MB or higher RAMs
- Graphic card: 1024 x 768 resolution, 32 bit color or higher
- HDD: 500 MB or more free hard disk space (More free hard disk space may be needed depending on the volume of data stored.)
- Required software: LG integrated drivers, Windows Media Player 10 or later

### **NOTE: LG Integrated USB Driver**

LG integrated USB driver is required to connect an LG device and PC and is installed automatically when you install "LG PC Suite" PC software application.

### **Synchronizing your Device to a PC**

Data from your device and PC can be synchronized easily with "LG PC Suite" PC software for your convenience. Contacts, schedules and bookmarks can be synchronized.

The procedure is as follows:

- 1 Connect your device to PC. (Use a USB cable or Wi-Fi connection.)
- 2 The **Select USB connection method** will appear, then select **Media device (MTP)**.
- 3 After connection, run the program and select the device section from the category on the left side of the screen.
- 4 Click **Personal information** to select.
- 5 Select the checkbox of contents to synchronize and click the **Sync** button.

**NOTE:** To synchronize your phone with your PC, you need to install LG PC Suite onto your PC. Please refer to previous pages to install LG PC Suite.

### **Moving contacts from your Old Device to your New Device**

- 1 Import your contacts as a CSV file from your old device to your PC using a PC sync program.
- 2 Install "LG PC Suite" on the PC first. Run the program and connect your Android mobile phone to the PC using a USB cable.
- 3 On the top menu, select **Phone > Import/Export contacts > Export to your phone**.
- 4 A popup window to select the file type and a file to export will appear.
- 5 On the popup, click the **Select a file** and Windows Explorer will appear.
- 6 Select the contacts file to export in Windows Explorer and click the **Open**.
- 7 Click **OK**.
- 8 A **Field mapping** popup to link the contacts in your device and new contacts data will appear.
- 9 If there is a conflict between the data in your PC contacts and device contacts, make the necessary selections or modifications in LG PC Suite.
- 10 Click **OK**.

# Phone software update

## Phone software update

### LG Mobile phone software update from the Internet

For more information about using this function, please visit <http://www.lg.com/common/index.jsp> → select your country and language.

This feature allows you to conveniently update the firmware on your phone to a newer version from the Internet without needing to visit a service center. This feature will only be available if and when LG makes a newer firmware version available for your device.

Because the mobile phone firmware update requires the user's full attention for the duration of the update process, please make sure you check all instructions and notes that appear at each step before proceeding. Please note that removing the USB data cable during the upgrade may seriously damage your mobile phone.

**NOTE:** LG reserves the right to make firmware updates available only for selected models at its own discretion and does not guarantee the availability of the newer version of the firmware for all handset models.

### LG Mobile Phone software update via Over-the-Air (OTA)

This feature allows you to conveniently update your phone's software to a newer version via OTA, without connecting using a USB data cable. This feature will only be available if and when LG makes a newer firmware version available for your device.

You should first check the software version on your mobile phone: **Settings > General tab > About phone > Update Center > Software Update > Check now for update.**

**NOTE:** Your personal data from internal phone storage—including information about your Google account and any other accounts, your system/application data and settings, any downloaded applications and your DRM licence—might be lost in the process of updating your phone's software. Therefore, LG recommends that you backup your personal data before updating your phone's software. LG does not take responsibility for any loss of personal data.

**NOTE:** This feature depends on your network service provider, region and country.



# About this user guide

## About this user guide

- Before using your device, please carefully read this manual. This will ensure that you use your phone safely and correctly.
- Some of the images and screenshots provided in this guide may appear differently on your phone.
- Your content may differ from the final product, or from software supplied by service providers or carriers. This content may be subject to change without prior notice. For the latest version of this manual, please visit the LG website at [www.lg.com](http://www.lg.com).
- Your phone's applications and their functions may vary by country, region, or hardware specifications. LG cannot be held liable for any performance issues resulting from the use of applications developed by providers other than LG.
- LG cannot be held liable for performance or incompatibility issues resulting from registry settings being edited or operating system software being modified. Any attempt to customize your operating system may cause the device or its applications to not work as they should.
- Software, audio, wallpaper, images, and other media supplied with your device are licensed for limited use. If you extract and use these materials for commercial or other purposes, you may be infringing copyright laws. As a user, you are fully and entirely responsible for the illegal use of media.
- Additional charges may be applied for data services, such as messaging, uploading and downloading, auto-syncing, or using location services. To avoid additional charges, select a data plan that is suitable for your needs. Contact your service provider to obtain additional details.

## Trademarks

- LG and the LG logo are registered trademarks of LG Electronics.
- All other trademarks and copyrights are the property of their respective owners.

### **Notice: Open Source Software**

To obtain the corresponding source code under GPL, LGPL, MPL and other open source licences, please visit <http://opensource.lge.com/>

All referred licence terms, disclaimers and notices are available for download with the source code.

# Accessories

These accessories are available for use with the your phone. (Items described below may be optional.)

Travel adaptor

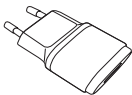

Stereo headset



Quick Start Guide



Data cable

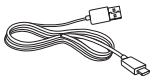

Battery



## NOTE:

- Always use genuine LG accessories.
- Failure to do this may void your warranty.
- Accessories may vary in different regions.

# Troubleshooting

This chapter lists some problems you might encounter when using your phone. Some problems require you to call your service provider, but most are easy to fix yourself.

Message	Possible causes	Possible corrective measures
SIM card error	There is no SIM card in the phone or it is inserted incorrectly.	Make sure that the SIM card is correctly inserted.
No network connection/ Dropped network	Signal is weak or you are outside the carrier network.	Move toward a window or into an open area. Check the network operator coverage map.
	Operator applied new services.	Check whether the SIM card is more than 6–12 months old. If so, change your SIM card at your network provider's nearest branch. Contact your service provider.
Codes do not match	To change a security code, you will need to confirm the new code by re-entering it.	If you forget the code, contact your service provider.
	The two codes you have entered do not match.	
No applications can be set	Not supported by service provider or registration required.	Contact your service provider.

# Troubleshooting

Message	Possible causes	Possible corrective measures
Calls not available	Dialling error	New network not authorized.
	New SIM card inserted.	Check for new restrictions.
	Pre-paid charge limit reached.	Contact service provider or reset limit with PIN2.
Phone cannot be switched on	On/Off key pressed too briefly.	Press the On/Off key for at least two seconds.
	Battery is not charged.	Charge battery. Check the charging indicator on the display.
Charging error	Battery is not charged.	Charge battery.
	Outside temperature is too hot or cold.	Make sure phone is charging at a normal temperature.
	Contact problem	Check the charger and its connection to the phone.
	No voltage	Plug the charger into a different socket.
	Charger defective	Replace the charger.
	Wrong charger	Use only original LG accessories.
Number not allowed	The Fixed dialling number function is on.	Check the Settings menu and turn the function off.



<b>Message</b>	<b>Possible causes</b>	<b>Possible corrective measures</b>
Impossible to receive / send SMS & photos	Memory full	Delete some messages from your phone.
Files do not open	Unsupported file format	Check the supported file formats.
The screen does not turn on when I receive a call.	Proximity sensor problem	If you use a protection tape or case, make sure it has not covered the area around the proximity sensor. Make sure that the area around the proximity sensor is clean.
No sound	Vibration mode	Check the settings status in the sound menu to make sure you are not in vibration or silent mode.
Hangs up or freezes	Intermittent software problem	Try to perform a software update via the website.

## FAQ

Category Sub-Category	Question	Answer
<b>BT</b> Bluetooth Devices	What are the functions available via Bluetooth	You can connect a Bluetooth audio device such as a Stereo/Mono headset or Car Kit. Also, when the FTP server is connected to a compatible device, you can share content stored on the storage media.
<b>Data</b> Contacts Backup	How can I backup Contacts?	The Contacts data can be synchronized between your phone and Gmail™.
<b>Data</b> Synchronization	Is it possible to set up one-way sync with Gmail?	Only two-way synchronization is available.
<b>Data</b> Synchronization	Is it possible to synchronize all email folders?	The Inbox is automatically synchronized. You can view other folders by tapping  and select <b>Folders</b> to choose a folder.
<b>Google™ Service</b> Gmail Log-In	Do I have to log into Gmail whenever I want to access Gmail?	Once you have logged into Gmail, no need to log into Gmail again.
<b>Google™ Service</b> Google Account	Is it possible to filter emails?	No, email filtering is not supported via the phone.

Category Sub-Category	Question	Answer
<b>Phone Function</b> E-mail	What happens when I execute another application while writing an email?	Your email will automatically be saved as a draft.
<b>Phone Function</b> Ringtone	Is there a file size limitation for when I want to use MP3 file as ring tone?	There is no file size limitation.
<b>Phone Function</b> Message Time	My phone does not display the time of receipt for messages older than 24 hrs. How can I change this?	You will only be able to see the times for messages received the same day.
<b>Phone Function</b> Navigation	Is it possible to install another navigation application on my phone?	Any application that is available at Play Store™ and is compatible with the hardware can be installed and used.
<b>Phone Function</b> Synchronisation	Is it possible to synchronize my contacts from all my email accounts?	Only Gmail and MS Exchange server (company email server) contacts can be synchronized.

## FAQ

Category Sub-Category	Question	Answer
<b>Phone Function</b> Wait and Pause	Is it possible to save a contact with Wait and Pause in the numbers?	<p>If you transferred a contact with the W &amp; P functions saved into the number, you will not be able to use those features. You will need to re-save each number.</p> <p>How to save with Wait and Pause:</p> <ol style="list-style-type: none"><li>1. From the Home screen, tap the <b>Phone</b> icon .</li><li>2. Dial the number, then tap .</li><li>3. Tap <b>Add 2-sec pause</b> or <b>Add wait</b>.</li></ol>
<b>Phone Function</b> Security	What are the phone's security functions?	<p>You are able to set the phone to require that an Unlock Pattern be entered before the phone can be accessed or used.</p>



Category Sub-Category	Question	Answer
<b>Phone Function</b> Unlock Pattern	How do I create the Unlock Pattern?	<ol style="list-style-type: none"> <li>1. From the Home screen, tap and hold the <b>Recent Key</b> .</li> <li>2. Tap <b>System settings &gt; Display tab &gt; Lock screen.</b></li> <li>3. Tap <b>Select screen lock &gt; Pattern.</b> The first time you do this, a short tutorial about creating an Unlock Pattern will appear.</li> <li>4. Set up by drawing your pattern once, and once again for confirmation.</li> </ol> <p><b>Precautions to take when using the pattern lock.</b></p> <p>It is very important to remember the unlock pattern you set. You will not be able to access your phone if you use an incorrect pattern five times. You have five chances to enter your unlock pattern, PIN or password. If you have used all 5 opportunities, you can try again after 30 seconds. (Or, if you preset the backup PIN, you can use the backup PIN code to unlock the pattern.)</p>

Category Sub-Category	Question	Answer
Phone Function Unlock Pattern	What should I do if I forget the unlock pattern and I didn't create my Google account on the phone?	<p><b>If you have forgotten your pattern:</b></p> <p>If you logged into your Google account on the phone but failed to enter the correct pattern 5 times, tap the forgot pattern button. You are then required to log in with your Google account to unlock your phone. If you have not created a Google account on the phone or you have forgotten it, you will have to perform a hard reset.</p> <p><b>Caution: If you perform a factory reset, all user applications and user data will be deleted. Please remember to backup any important data before performing a factory reset.</b></p>
Phone Function Memory	Will I know when my memory is full?	Yes, you will receive a notification.
Phone Function Language Support	Is it possible to change my phone's language?	<p>The phone has multilingual capabilities.</p> <p>To change the language:</p> <ol style="list-style-type: none"> <li>1. From the Home screen, tap and hold the <b>Recent Key</b>  and tap <b>System settings</b>.</li> <li>2. Tap <b>General tab &gt; Language &amp; input &gt; Language</b>.</li> <li>3. Tap the desired language.</li> </ol>

Category Sub-Category	Question	Answer
Phone Function VPN	How do I set up a VPN?	VPN access configuration is different for each company. To configure VPN access from your phone, you must obtain the details from your company's network administrator.
Phone Function Screen time out	My screen turns off after only 15 seconds. How can I change the amount of time for the backlight to turn off?	<ol style="list-style-type: none"> <li>1. From the Home screen, tap and hold the <b>Recent Key</b> .</li> <li>2. Tap <b>System settings &gt; Display</b> tab.</li> <li>3. Tap <b>Screen timeout</b>.</li> <li>4. Tap the preferred screen backlight timeout time.</li> </ol>
Phone Function Wi-Fi & mobile network	When Wi-Fi and mobile network are both available, which service will my phone use?	<p>When using data, your phone may default to the Wi-Fi connection (if Wi-Fi connectivity on your phone is set to On). However, there will be no notification when your phone switches from one to the other.</p> <p>To know which data connection is being used, view the mobile network or Wi-Fi icon at the top of your screen.</p>
Phone Function Home screen	Is it possible to remove an application from the Home screen?	Yes. Just touch and hold the icon until the dustbin icon appears at the top right hand side of the screen. Then, without lifting your finger, drag the icon to the trash can.

Category Sub-Category	Question	Answer
<b>Phone Function</b> Application	I downloaded an application and it causes a lot of errors. How do I remove it?	<ol style="list-style-type: none"><li>1. From the Home screen, tap and hold the <b>Recent Key</b> .</li><li>2. Tap <b>System settings &gt; General</b> tab &gt; <b>Apps &gt; DOWNLOADED</b>.</li><li>3. Tap the application, then tap <b>Uninstall</b>.</li></ol>
<b>Phone Function</b> Charger	Is it possible to charge my phone using a USB data cable without installing the necessary USB driver?	Yes, the phone will be charged by the USB cable regardless of whether the necessary drivers are installed or not.
<b>Phone Function</b> Alarm	Can I use music files for my alarm?	Yes. In the Alarm clock setting, select the song as the Alarm sound.
<b>Phone Function</b> Alarm	Will my alarm be audible if the phone is turned off?	No, this is not supported.
<b>Phone Function</b> Alarm	If my ringer volume is set to Off or Vibrate, will I hear my alarm?	Your alarm is programmed to be audible even in these scenarios.
<b>Recovery Solution</b> Hard Reset (Factory Reset)	How can I perform a factory reset if I can't access the phone's setting menu?	If your phone does not restore to its original condition, use a hard reset (factory reset) to initialize it.



### **Allgemeine Anfragen**

< LG Customer Information Center >

**Telefonisch unter: 01806 11 54 11**

(0,20 € pro Anruf aus dem deutschen Festnetz der DTAG;  
Mobilfunk max. 0,60 € pro Anruf)

### **General Inquiries**

<LG Customer Information Center>

**01806 11 54 11**

(€ 0.20 per call from the German fixed-line network of  
Deutsche Telekom AG; mobile network max. € 0.60 per call)



**CE0168**