



DEUTSCH  
ENGLISH

Benutzerhandbuch

LG-P895



# LG-P895 Benutzerhandbuch

Diese Anleitung erleichtert Ihnen die Bedienung Ihres neuen Mobiltelefons.



- Der Inhalt dieses Handbuchs kann je nach Modell variieren, abhängig von der Software des Mobiltelefons oder dem Dienstanbieter.
- Dieses Gerät wird wegen seiner Touchscreen-Tastatur für Sehbehinderte nicht empfohlen.
- Copyright ©2012 LG Electronics, Inc. Alle Rechte vorbehalten. LG und das LG-Logo sind eingetragene Marken der LG Group und deren zugehöriger Unternehmen. Alle anderen Marken sind Eigentum ihrer jeweiligen Inhaber.
- Google™, Google Maps™, Gmail™, YouTube™, Google Talk™ und Play Store™ sind Marken von Google, Inc.

<b>Richtlinien für den sicheren und effizienten Gebrauch</b> .....	<b>5</b>
<b>Ihr neues Mobiltelefon</b> .....	<b>11</b>
Gerätekomponenten .....	17
QuickMemo™ .....	19
Einsetzen der Micro-SIM-Karte .....	20
Mobiltelefon aufladen .....	20
Bildschirm sperren und entsperren .....	21
Bildschirmsperre einrichten.....	21
<b>Ihr Homescreen</b> .....	<b>22</b>
Touchscreen-Tipps .....	22
Startseite .....	22
Homescreen anpassen .....	23
Zu den zuletzt verwendeten Anwendungen zurückkehren.....	23
Benachrichtigungsauszug .....	23
Statusleiste anzeigen.....	24
Bildschirmtastatur .....	25
Buchstaben mit Akzent eingeben.....	25
<b>Einrichtung des Google-Kontos</b> .....	<b>26</b>
<b>Mit Netzwerken und Geräten verbinden</b> .....	<b>27</b>
Wi-Fi .....	27
Verbindung zu Wi-Fi-Netzwerken herstellen.....	27
Bluetooth .....	27
Mobildatenverbindung Ihres Telefons freigeben .....	28
Mobilten Hotspot umbenennen oder sichern.....	29
Wi-Fi Cast verwenden.....	29
Wi-Fi Direct zur Datenfreigabe via SmartShare aktivieren .....	30
Verwenden von SmartShare .....	30
<b>Anrufe</b> .....	<b>33</b>
Einen Anruf tätigen .....	33
Kontakte anrufen.....	33
Annehmen oder Abweisen eines Anrufs .....	33
Anruflautstärke anpassen .....	33
Neuer Anruf .....	33
Anruflisten anzeigen .....	34
Anrufeinstellungen.....	34

<b>Kontakte .....</b>	<b>36</b>
Kontakte suchen .....	36
Neuen Kontakt hinzufügen .....	36
Bevorzugte Kontakte .....	36
Kontakte von Ihrem alten auf Ihr neues Gerät verschieben .....	37
<b>Nachrichten .....</b>	<b>38</b>
Nachrichten senden.....	38
Gruppiert .....	38
Smileys verwenden.....	38
Nachrichteneinstellungen ändern.....	38
<b>E-Mail .....</b>	<b>39</b>
E-Mail-Konto verwalten.....	39
Bildschirm „Konten“ .....	39
Arbeiten mit Kontoordnern .....	40
E-Mail-Nachrichten verfassen und senden .....	40
<b>Kamera .....</b>	<b>41</b>
Der Sucher .....	41
Ein Foto machen .....	42
Nach der Aufnahme des Fotos.....	42
Erweiterte Einstellungen.....	42
<b>Videokamera.....</b>	<b>44</b>
Der Sucher .....	44
Ein Video aufnehmen .....	45
Nach der Aufnahme des Videos.....	45
Erweiterte Einstellungen.....	45
Lautstärke einstellen, wenn Sie ein Video ansehen .....	46
<b>Video Wiz .....</b>	<b>47</b>
<b>Multimedia.....</b>	<b>48</b>
Videoplayer .....	48
Video wiedergeben .....	48
Galerie.....	48
Musik-Player .....	48
Musikdateien mithilfe von USB-Massenspeichergeräten übertragen.....	49
Musiktitel abspielen .....	49
LG Tag+ .....	50
Startseite Medien .....	50

# Inhalt

<b>Notebook</b> .....	<b>51</b>
Eine Notiz erstellen .....	51
Über das Notizbuch .....	51
<b>LG SmartWorld</b> .....	<b>52</b>
So gelangen Sie von Ihrem Telefon zu LG SmartWorld.....	52
So verwenden Sie LG SmartWorld .....	52
<b>Dienstprogramme</b> .....	<b>53</b>
Wecker einstellen .....	53
Taschenrechner.....	53
Hinzufügen eines neuen Termins .....	53
Aufgaben .....	53
Polaris Office.....	54
FileShare .....	54
Backup .....	54
Smartphone-Daten sichern .....	55
Automatische Sicherungen planen.....	55
Smartphone-Daten wiederherstellen .....	55
<b>Das Internet</b> .....	<b>57</b>
Browser .....	57
Internet-Symbolleiste verwenden .....	57
Optionen verwenden.....	57
<b>Einstellungen</b> .....	<b>58</b>
DRAHTLOS & NETZWERKE.....	58
TELEFON .....	59
PRIVAT.....	61
SYSTEM.....	62
Software-Update für das Mobiltelefon .....	63
DivX HD .....	64
DTS.....	64
Dolby Mobile .....	64
<b>Zubehör</b> .....	<b>65</b>
<b>Fehlerbehebung</b> .....	<b>66</b>

# Richtlinien für den sicheren und effizienten Gebrauch

Lesen Sie diese einfachen Richtlinien sorgfältig durch. Die Nichtbeachtung dieser Richtlinien kann gefährlich oder gesetzeswidrig sein.

## Sicherheitshinweis über die Einwirkung elektromagnetischer Energie im Radiofrequenzbereich

Informationen zur Einwirkung elektromagnetischer Felder und zur Spezifischen Absorptionsrate (SAR).

Das Mobiltelefon LG-P895 entspricht den geltenden Sicherheitsbestimmungen hinsichtlich der Einwirkung elektromagnetischer Felder. Diese Bestimmungen basieren auf wissenschaftlichen Richtlinien, die auch Sicherheitsabstände definieren, um eine gesundheitliche Gefährdung von Personen (unabhängig von Alter und allgemeinem Gesundheitszustand) auszuschließen.

- In den Richtlinien hinsichtlich der Einwirkung elektromagnetischer Felder wird eine Maßeinheit verwendet, die als Spezifische Absorptionsrate (SAR) bezeichnet wird. Der SAR-Wert wird mit standardisierten Testmethoden ermittelt, bei denen das Telefon in allen getesteten Frequenzbändern mit der höchsten zulässigen Sendeleistung betrieben wird.
- Auch wenn Unterschiede zwischen den SAR-Werten verschiedener LG-Telefonmodelle bestehen, entsprechen sie in jedem Fall den geltenden Richtlinien hinsichtlich der Einwirkung elektromagnetischer Felder.
- Der von der Internationalen Kommission für den Schutz vor nichtionisierenden Strahlen (International Commission on Non-Ionizing Radiation Protection, ICNIRP) empfohlene SAR-Grenzwert liegt bei 2 W/Kg gemittelt über zehn (10) Gramm Gewebe.
- Der höchste für dieses Telefonmodell mit DASY4 ermittelte SAR-Wert bei Verwendung am Ohr liegt bei 0,284 W/kg (10 g) bzw. 0,604 W/kg (10 g), wenn das Gerät am Körper getragen wird.
- Dieses Gerät entspricht den Sicherheitsstandards hinsichtlich der Strahlenbelastung bei normaler Verwendung am Ohr oder wenn der Abstand vom Körper mindestens 1,5 cm beträgt. Tragetaschen, Gürtelclips oder Vorrichtungen zum Tragen des mobilen Geräts am Körper dürfen kein Metall enthalten und müssen das Gerät in einem Abstand von mindestens 1,5 cm vom Körper halten. Um Dateien oder Nachrichten übertragen zu können, benötigt dieses Gerät eine gute Netzverbindung. In einigen Fällen wird die Übertragung von Dateien und Nachrichten verzögert, bis die Netzverbindung entsprechend gut ist. Stellen Sie sicher, dass der oben genannte Abstand eingehalten wird, bis die Übertragung abgeschlossen ist.

## Pflege und Wartung des Telefons

### **WARNUNG**

Verwenden Sie ausschließlich Akkus, Ladegeräte und Zubehörteile, die für die Verwendung mit diesem Mobiltelefon zugelassen sind. Die Verwendung anderer Teile kann zum Erlöschen der Zulassungen oder Garantien für dieses Mobiltelefon führen und kann gefährlich sein.

- Öffnen Sie dieses Mobiltelefon nicht. Sollten Reparaturen erforderlich sein, wenden Sie sich an einen qualifizierten Kundendienstmitarbeiter.
- LG ist berechtigt, bei Reparaturen im Rahmen der Garantie neue oder überholte Ersatzteile oder Platinen zu verwenden, sofern diese über den gleichen Funktionsumfang verfügen wie die zu ersetzenden Teile.
- Bewahren Sie dieses Mobiltelefon nicht in der Nähe elektrischer Geräte auf (z. B. Fernsehgeräte, Radios, PCs).
- Halten Sie das Telefon von Wärmequellen wie Heizungen oder Herdplatten fern.
- Lassen Sie das Telefon nicht fallen.
- Setzen Sie das Telefon keinen starken Erschütterungen oder Stößen aus.
- Schalten Sie das Telefon aus, wenn dies aufgrund von jeweils geltenden Bestimmungen erforderlich ist. Verwenden Sie Ihr Telefon beispielsweise nicht in Krankenhäusern, da andernfalls die Funktionalität empfindlicher medizinischer Geräte beeinträchtigt werden kann.
- Fassen Sie das Telefon während des Ladevorgangs nicht mit nassen Händen an. Dadurch kann es zu einem elektrischen Schock oder einer schweren Beschädigung des Telefons kommen.
- Laden Sie das Telefon nicht in der Nähe von entflammbarem Material auf, da das Telefon heiß werden kann und somit eine Brandgefahr darstellt.
- Reinigen Sie das Gerät außen mit einem trockenen Tuch (verwenden Sie keine Lösungsmittel wie Benzin, Verdünner oder Alkohol).
- Legen Sie das Telefon beim Aufladen nicht auf Polstermöbel.
- Das Telefon sollte in einer gut belüfteten Umgebung aufgeladen werden.
- Bewahren Sie das Telefon nicht in sehr verrauchten oder staubigen Umgebungen auf.
- Bewahren Sie das Telefon nicht in der Nähe von Gegenständen mit Magnetstreifen (Kreditkarten, Flugtickets usw.) auf, da andernfalls die auf dem Magnetstreifen gespeicherten Informationen beschädigt werden könnten.
- Berühren Sie das Display nicht mit spitzen oder scharfen Gegenständen; andernfalls kann das Telefon beschädigt werden.
- Setzen Sie das Telefon keiner Feuchtigkeit oder Nässe aus.
- Verwenden Sie Zubehörteile (wie z. B. Kopfhörer) immer mit der erforderlichen Sorgfalt. Berühren Sie die Antenne nicht unnötig.

- Berühren, entfernen oder reparieren Sie nicht zerbrochenes oder gesprungenes Glas. Schäden am Glas-Display aufgrund von Missbrauch fallen nicht unter die Garantiebedingungen.
- Ihr Telefon ist ein elektronisches Gerät, das sich bei normalem Betrieb erhitzt. Besteht anhaltender, direkter Hautkontakt ohne angemessene Belüftung, kann es zu Beschwerden oder leichten Verbrennungen kommen. Gehen Sie daher während und direkt nach dem Betrieb vorsichtig mit Ihrem Telefon um.
- Wenn Ihr Telefon nass wird, müssen Sie es sofort vom Netzstrom trennen, ausschalten und vollständig trocknen lassen. Versuchen Sie nicht, das Trocknen mit einer externen Heizquelle, wie Ofen, Mikrowelle oder Fön, zu beschleunigen.
- Die Flüssigkeit in Ihrem nassen Telefon ändert die Farbe der Produktkennzeichnung in Ihrem Telefon. Geräteschaden, der aufgrund des Eindringens von Flüssigkeiten entsteht, fällt nicht unter die Garantiebedingungen.

## Effiziente Verwendung des Telefons

### Elektronische Geräte

Bei Mobiltelefonen kann es zu Interferenzen kommen, die die Leistung beeinträchtigen können.

- Verwenden Sie das Mobiltelefon nicht unerlaubt in der Nähe medizinischer Geräte. Wenn Sie einen Herzschrittmacher tragen, bewahren Sie das Telefon nicht in der Nähe des Herzschrittmachers (z. B. in der Brusttasche) auf.
- Einige Hörhilfen können durch Mobiltelefone beeinträchtigt werden.
- Bei Fernsehgeräten, Radios, PCs usw. können ebenfalls leichte Interferenzen auftreten.

### Sicherheit im Straßenverkehr

Erkundigen Sie sich über die jeweils geltenden Gesetze und Bestimmungen über die Verwendung von Mobiltelefonen in Fahrzeugen.

- Benutzen Sie während der Fahrt kein Handtelefon.
- Richten Sie Ihre ganze Aufmerksamkeit auf den Straßenverkehr.
- Parken Sie ggf. zuerst das Fahrzeug, bevor Sie Anrufe tätigen oder entgegennehmen.
- Elektromagnetische Strahlen können u.U. elektronische Systeme in Ihrem Fahrzeug stören, wie beispielsweise das Autoradio oder Sicherheitssysteme.
- Falls Ihr Fahrzeug mit einem Airbag ausgestattet ist, achten Sie darauf, das Telefon nicht auf bzw. vor dem Airbag abzulegen und die Freisprecheinrichtung nicht in der Nähe des Airbags zu installieren. Andernfalls kann die Funktionsweise des Airbags beeinträchtigt werden, was zu schweren Verletzungen führen kann.
- Wenn Sie Musik hören, während Sie unterwegs sind, stellen Sie sicher, dass die Lautstärke auf ein angemessenes Maß eingestellt ist, so dass Sie Ihre Umgebung wahrnehmen. Dies ist vor allem dann wichtig, wenn Sie sich in der Nähe einer Straße befinden.

## Vermeiden von Hörschäden



Um einer Schädigung des Gehörs vorzubeugen, sollten Sie nicht über einen längeren Zeitraum mit hoher Lautstärke hören.

Wenn Sie längere Zeit einem hohen Geräuschpegel ausgesetzt sind, können Hörschäden auftreten. Wir empfehlen deshalb, dass Sie das Telefon beim Ein- und Ausschalten nicht ans Ohr halten. Es empfiehlt sich außerdem, die Lautstärke von Musik und Anrufen auf ein angemessenes Maß einzustellen.

- Reduzieren Sie die Lautstärke bei der Verwendung von Kopfhörern, wenn Sie die Stimmen von Personen in Ihrer Nähe nicht hören können, oder wenn die Person neben Ihnen Ihre Musik hören kann.

**HINWEIS:** Übermäßige Lautstärke und übermäßiger Druck der Ohrhörer und Kopfhörer können zu Hörverlust führen.

## Glasteile

Einige Teile Ihres mobilen Geräts bestehen aus Glas. Das Glas kann zerbrechen, wenn Ihr Gerät herunterfällt, oder wenn es einen kräftigen Stoß oder Schlag erfährt. Sollte das Glas zerbrechen, berühren Sie es nicht, und versuchen Sie nicht, es zu entfernen. Verwenden Sie das Gerät erst wieder, wenn das Glas von einem autorisierten Dienstleister ersetzt wurde.

## Sprenggebiete

Benutzen Sie das Telefon nicht in Sprenggebieten. Beachten Sie die Einschränkungen, und befolgen Sie alle geltenden Vorschriften und Regeln.

## Explosionsgefährdete Orte

- Verwenden Sie das Telefon nicht in der Nähe von Kraftstoffen oder Chemikalien.
- Transportieren und lagern Sie keine brennbaren Flüssigkeiten, Gase oder Explosivstoffe im selben Raum des Fahrzeugs, in dem sich auch das Mobiltelefon oder Mobiltelefonzubehör befindet.

## In Flugzeugen

In einem Flugzeug können Telefone zu Interferenzen führen.

- Schalten Sie daher Ihr Mobiltelefon aus, bevor Sie in ein Flugzeug steigen.
- Verwenden Sie es auch nicht während des Aufenthalts auf dem Flughafengelände, sofern dies nicht ausdrücklich vom Personal erlaubt wurde.

## Kinder

Bewahren Sie das Mobiltelefon an einem sicheren Ort außerhalb der Reichweite von Kleinkindern auf. Es enthält Kleinteile, die verschluckt oder eingeatmet werden könnten.

## Notrufe

Notrufe sind möglicherweise nicht in allen Mobilfunknetzen möglich. Verlassen Sie sich daher bei Notrufen nie ausschließlich auf ein Mobiltelefon. Weitere Informationen dazu erhalten Sie von Ihrem Dienstanbieter.

## Hinweise zum Akku und zur Pflege des Akkus

- Es ist nicht erforderlich, den Akku vor dem Laden vollständig zu entladen. Anders als bei herkömmlichen Akkus tritt bei diesem Akku kein Memory-Effekt auf, der die Leistung vermindert.
- Verwenden Sie ausschließlich Akkus und Ladegeräte von LG. Ladegeräte von LG sind so ausgelegt, dass die Lebensdauer des Akkus optimiert wird.
- Öffnen Sie den Akku nicht, und schließen Sie ihn nicht kurz.
- Tauschen Sie den Akku aus, wenn die Leistung nicht mehr zufriedenstellend ist. Ein Akku kann mehrere hundert Mal aufgeladen werden, bevor er ausgetauscht werden muss.
- Wenn Sie den Akku längere Zeit nicht verwendet haben, laden Sie ihn erneut auf, um maximale Leistung zu erzielen.
- Setzen Sie das Ladegerät keiner direkten Sonneneinstrahlung oder hoher Luftfeuchtigkeit (z. B. in einem Badezimmer) aus.
- Bewahren Sie den Akku nicht in sehr heißen oder sehr kalten Räumen auf, da dies die Leistung beeinträchtigen kann.
- Bei Austausch des Akkus mit einem ungeeigneten Akkutyp kann das Gerät schwer beschädigt werden.
- Entsorgen Sie unbrauchbar gewordene Akkus gemäß den Anweisungen des Herstellers. Nutzen Sie Recycling, wenn dies möglich ist. Geben Sie Akkus nicht einfach in den Hausmüll.
- Wenn Sie den Akku ersetzen müssen, wenden Sie sich an einen autorisierten LG Electronics Service Point oder Händler in Ihrer Nähe.
- Entfernen Sie das Ladegerät immer aus der Steckdose, wenn das Telefon voll aufgeladen ist. So vermeiden Sie, dass das Ladegerät unnötig Strom verbraucht.
- Die tatsächliche Lebensdauer des Akkus ist abhängig von der Netzwerkkonfiguration, den Produkteinstellungen, dem Gebrauch und den Umgebungsbedingungen.
- Stellen Sie sicher, dass keine spitzen Gegenstände wie Tierzähne oder Nägel in Kontakt mit dem Akku kommen. Dies könnte ein Feuer verursachen.

## KONFORMITÄTSERKLÄRUNG

**LG Electronics erklärt** hiermit, dass das **LG-P895** den wichtigsten Anforderungen und anderen relevanten Bestimmungen der **Richtlinie 1999/5/EC** entspricht. Eine Kopie der Konformitätserklärung finden Sie unter <http://www.lg.com/global/support/cedoc/RetrieveProductCeDOC.jsp>

## Regeln und Sicherheit

Für weitere Informationen zu Bestimmungen und Sicherheit, gehen Sie zu „**Systemeinstellungen > Telefoninfo > Regeln und Sicherheit**“

## Umgebungstemperatur

**Max:** +50 °C (entladen), +45 °C (laden) **Min.:** -10 °C

## Hinweis: Open-Source-Software

Den jeweiligen Quellcode unter GPL, LGPL, MPL und anderen Open-Source-Lizenzen erhalten Sie unter <http://opensource.lge.com/>.

Alle dazugehörigen Lizenzbedingungen, Haftungsausschlüsse und Hinweise sind mit den Quellcodes zum Download verfügbar.

## Kontakt für Produktkonformität:

LG Electronics Inc.

EU Representative, Krijgsman 1, 1186 DM Amstelveen, The Netherlands



### Entsorgung Ihres Altgeräts

- 1 Wenn dieses Symbol eines durchgestrichenen Abfalleimers auf einem Produkt angebracht ist, unterliegt dieses Produkt der europäischen Richtlinie 2002/96/EC.
- 2 Alle Elektro- und Elektronik-Altgeräte müssen getrennt vom Hausmüll in staatlichen oder kommunalen Sammeleinrichtungen und entsprechend den geltenden Vorschriften entsorgt werden.
- 3 Durch eine vorschriftsmäßige Entsorgung von Altgeräten können schädliche Auswirkungen auf Mensch und Umwelt vermieden werden.
- 4 Genauere Informationen zur Entsorgung von Altgeräten erhalten Sie bei den lokalen Behörden, der Entsorgungseinrichtung oder dem Fachhändler, bei dem Sie das Produkt erworben haben.



### Entsorgen von alten Akkus

- 1 Wenn Akkus Ihres Produktes mit diesem durchgestrichenen Mülleimersymbol gekennzeichnet sind, unterliegen die Akkus der Europäischen Richtlinie 2006/66/EG.
- 2 Dieses Symbol kann mit den chemischen Symbolen für Quecksilber (Hg), Kadmium (Cd) oder Blei (Pb) kombiniert sein, wenn die Akkus mehr als 0,0005 % Quecksilber, 0,002 % Kadmium oder 0,004 % Blei enthalten.
- 3 Akkus müssen immer getrennt vom Hausmüll in staatlichen oder kommunalen Sammeleinrichtungen und entsprechend den geltenden Vorschriften entsorgt werden.
- 4 Durch eine vorschriftsmäßige Entsorgung Ihrer alten Akkus können schädliche Auswirkungen auf Mensch, Tier und Umwelt vermieden werden.
- 5 Ausführliche Informationen zur Entsorgung von alten Akkus erhalten Sie bei den lokalen Behörden, der Entsorgungseinrichtung oder dem Fachhändler, bei dem Sie das Produkt erworben haben.

# Ihr neues Mobiltelefon

## Lesen Sie folgende Informationen durch, bevor Sie das Telefon verwenden.

Bitte prüfen Sie, ob das aufgetretene Problem in diesem Abschnitt beschrieben wird, bevor Sie sich mit einem Servicemitarbeiter in Verbindung setzen oder das Telefon zur Reparatur bringen.

### 1. Telefonspeicher

Wenn weniger als 10 % des Telefonspeichers verfügbar sind, können keine neuen Nachrichten empfangen werden. Sie müssen den Telefonspeicher überprüfen und einige Daten löschen, wie z. B. Anwendungen oder Nachrichten, um mehr Speicher verfügbar zu machen.

#### So deinstallieren Sie Anwendungen:

- 1 Berühren Sie  > Registerkarte **Anwendungen** > **Einstellungen** > **Anwendungen** unter der Kategorie TELEFON.
- 2 Sobald alle Anwendungen angezeigt werden, blättern Sie zu der Anwendung, die Sie deinstallieren möchten, und wählen diese aus.
- 3 Berühren Sie **Deinstallieren**.

### 2. Optimieren der Betriebsdauer des Akkus

Erhöhen Sie die Betriebsdauer des Akkus zwischen den Ladevorgängen, indem Sie Funktionen deaktivieren, bei denen Sie auf die andauernde Ausführung im Hintergrund verzichten können. Sie können überwachen, wie stark Anwendungen und Systemressourcen den Akku beanspruchen.

#### So erhöhen Sie die Betriebsdauer des Akkus:

- Deaktivieren Sie Funkverbindungen, die Sie nicht verwenden. Wenn Sie Wi-Fi, Bluetooth oder GPS nicht verwenden, schalten Sie diese Funktionen aus.
- Verringern Sie die Helligkeit des Bildschirms, und stellen Sie eine kürzere Wartezeit für die Bildschirmabschaltung ein.
- Deaktivieren Sie die automatische Synchronisierung für Gmail, Kalender, Kontakte und weitere Anwendungen, wenn Sie diese nicht verwenden.
- Einige Anwendungen, die Sie heruntergeladen haben, können die Akkubetriebsdauer verkürzen.

#### So überprüfen Sie den Ladezustand des Akkus:

- Berühren Sie  > Registerkarte **Anwendungen** > **Einstellungen** > **Telefoninfo** unter SYSTEM > **Akku**.

Der Akkustatus („Wird geladen“ oder „Wird nicht geladen“) und die Akkuladung (als Prozentwert der Ladung) werden am oberen Bildschirmrand angezeigt.

#### So überwachen und kontrollieren Sie den Akkuenergieverbrauch:

- Berühren Sie die  > Registerkarte **Anwendungen** > **Einstellungen** > **Energieverwaltung** unter TELEFON > **Akkuverbrauch** unter AKKUINFORMATIONEN.

Die Akkubetriebsdauer wird unten im Bildschirm angezeigt. Diese Anzeige gibt entweder die Zeit seit der letzten Aufladung an oder, bei angeschlossenem Ladegerät, die letzte Betriebsdauer

# Ihr neues Mobiltelefon

im reinen Akkubetrieb. Auf dem Bildschirm werden Anwendungen bzw. Dienste angezeigt, die Akkuenergie verbrauchen; die Anzeige erfolgt in der Reihenfolge ihres Verbrauchswerts.

## 3. Ordner verwenden

Sie können verschiedene Anwendungssymbole in einem Ordner kombinieren. Ziehen Sie in einem Homescreen ein Anwendungselement über ein anderes, um die beiden Symbole zu verbinden.

## 4. Vor der Installation einer Open-Source-Anwendung und eines Betriebssystems

### ⚠️ WARNUNG

Wenn Sie ein Betriebssystem auf Ihrem Gerät installieren, das nicht vom Hersteller zur Verfügung gestellt wurde, kann dies zu Fehlfunktionen des Telefons führen. Zusätzlich erlischt die Garantie.

### ⚠️ WARNUNG

Um Ihr Telefon und Ihre persönlichen Daten zu schützen, laden Sie Anwendungen nur von vertrauenswürdigen Quellen herunter (z. B. Play Store™). Wenn sich auf Ihrem Telefon nicht richtig installierte Anwendungen befinden, funktioniert es möglicherweise nicht ordnungsgemäß, oder es treten schwerwiegende Fehler auf. Sie müssen diese Anwendungen und alle zugehörigen Daten und Einstellungen vom Telefon entfernen.

## 5. Entsperrungsmuster verwenden

Legen Sie zum Schutz Ihres Telefons ein Entsperrungsmuster fest. Berühren Sie  > Registerkarte **Anwendungen** > **Einstellungen** > **Bildschirm sperren** unter TELEFON > **Bildschirmsperre auswählen** > **Muster**. Hierzu wird ein Bildschirm angezeigt, der Ihnen beim Zeichnen eines Entsperrungsmusters hilft. Sie müssen als Sicherheitsmaßnahme für den Fall, dass Sie Ihr Entsperrungsmuster vergessen, eine Sicherungs-PIN erstellen.

**Achtung:** Erstellen Sie zunächst ein Google-Konto, bevor Sie ein Entsperrungsmuster festlegen, und denken Sie beim Erstellen des Entsperrungsmusters an die Sicherungs-PIN.

### ⚠️ WARNUNG

#### **Sicherheitshinweise zur Verwendung des Entsperrungsmusters.**

Prägen Sie sich Ihr Entsperrungsmuster gut ein. Nach fünfmaliger Eingabe eines falschen Entsperrungsmusters wird der Zugriff auf Ihr Telefon gesperrt. Sie haben 5 Chancen, Ihr Entsperrungsmuster, Ihre PIN oder Ihr Kennwort einzugeben. Wenn Sie alle fünf Möglichkeiten bereits genutzt haben, können Sie es nach 30 Sekunden erneut versuchen.

**Wenn Sie sich nicht mehr an Ihr Entsperrungsmuster, Ihre PIN oder Ihr Passwort erinnern können:**

< Falls Sie das Muster vergessen haben >

Falls Sie sich mit dem Telefon über Ihr Google-Konto angemeldet und fünf Mal ein falsches Muster verwendet haben, tippen Sie unten auf dem Bildschirm auf die Taste **Muster vergessen?**. Anschließend werden Sie aufgefordert, sich über Ihr Google-Konto anzumelden oder die Sicherungs-PIN einzugeben, die Sie beim Erstellen des Entsperrungsmusters festgelegt haben. Falls Sie auf dem Telefon kein Google-Konto erstellt oder Ihre Sicherungs-PIN vergessen haben, müssen Sie einen Hardware-Reset ausführen.

< Falls Sie Ihre PIN oder Ihr Passwort vergessen haben >

Falls Sie Ihre PIN oder Ihr Passwort vergessen haben, müssen Sie einen Hardware-Reset ausführen.

**Vorsicht:** Wenn Sie einen Hardware-Reset ausführen, werden alle Benutzeranwendungen und Benutzerdaten gelöscht.

**Hinweis:** Wenn Sie über Ihr Google-Konto angemeldet sind und Ihr Entsperrungsmuster vergessen haben, müssen Sie die Sicherungs-PIN eingeben.

## 6. Hardware-Reset verwenden (Zurücksetzen auf Werkseinstellungen)

Wenn das Telefon die Werkseinstellungen nicht wiederherstellen kann, verwenden Sie die Funktion „Hardware-Reset“ (Zurücksetzen auf Werkseinstellungen), um es zu initialisieren.

- 1 Schalten Sie das Mobiltelefon aus.
- 2 Halten Sie einige Sekunden lang die **Ein-/Aus- und Sperrtaste + Leisertaste** gedrückt.
- 3 Wenn auf dem Display das LG-Logo angezeigt wird, lassen Sie alle Tasten los.
- 4 Nach einigen Sekunden können Sie im Wiederherstellungs-Dienstprogramm von Android die Funktion zum Wiederherstellen der Werkseinstellungen auswählen.
- 5 Blättern Sie mit den Lautstärketasten durch die Liste, und wählen Sie mit der **Ein-/Aus- und Sperrtaste** aus.

### **WARNUNG**

Wenn Sie die Funktion „Hardware-Reset“ ausführen, werden alle Benutzeranwendungen, Benutzerdaten und DRM-Lizenzen gelöscht. Sichern Sie alle wichtigen Daten, bevor Sie die Funktion „Hardware-Reset“ ausführen.

## 7. Anwendungen öffnen und wechseln

Mit Android wird Multitasking einfach, weil Sie mehr als eine Anwendung gleichzeitig ausführen können. Es ist nicht erforderlich, eine Anwendung zu schließen, bevor Sie eine andere öffnen. Öffnen Sie mehrere Anwendungen und wechseln Sie zwischen ihnen. Android verwaltet alle Anwendungen, hält sie an oder startet sie nach Bedarf, um sicherzustellen, dass inaktive Anwendungen nicht unnötig Ressourcen verbrauchen.

# Ihr neues Mobiltelefon

## So kehren Sie zur Anzeige kürzlich verwendeter Anwendungen zurück:

Drücken Sie einfach auf die Taste **Letzte Anwendungen**.

## So halten Sie Anwendungen an:

- 1 Berühren Sie  > Registerkarte **Anwendungen** > **Einstellungen** > **Anwendungen** > **Wird ausgeführt**.
- 2 Blättern Sie zu der gewünschten Anwendung, berühren Sie sie und anschließend **Anhalten**, um deren Verwendung zu stoppen.

## 8. Installieren der PC-Software (LG PC Suite)

Die PC-Anwendung „LG PC Suite“ ist ein Programm, das Ihnen hilft, Ihr Gerät über ein USB-Datenkabel oder Wi-Fi mit einem PC zu verbinden. Sobald eine Verbindung besteht, können Sie die Funktionen Ihres Geräts über Ihren PC nutzen.

### Mit der PC-Anwendung „LG PC Suite“ können Sie:

- Medieninhalte (Musik, Filme, Bilder) mit dem PC verwalten und wiedergeben
- Multimedia-Inhalte an Ihr Gerät senden
- Daten (Termine, Kontakte, Lesezeichen) zwischen Gerät und PC synchronisieren
- die Anwendungen auf Ihrem Gerät sichern
- die Gerätesoftware aktualisieren
- die Sicherung und Wiederherstellung des Geräts vornehmen
- Multimedia-Inhalte von Ihrem Geräte mit Ihrem PC wiedergeben

**HINWEIS:** Weitere Tipps zum Verwenden der PC-Anwendung „LG PC Suite“ finden Sie im Hilfemenü der Anwendung.

### Installieren der PC-Anwendung „LG PC Suite“

Die PC-Anwendung „LG PC Suite“ kann von der Webseite von LG heruntergeladen werden.

- 1 Wählen Sie auf [www.lg.com](http://www.lg.com) das gewünschte Land aus.
- 2 Gehen Sie zu **Support** > **Support für Mobiltelefone**, und wählen Sie Ihr Modell aus (LG-P895).
- 3 Klicken Sie unter **Downloads** auf **PC Sync**, und klicken Sie auf **WINDOW PC Sync Download**, um die PC-Software „LG PC Suite“ herunterzuladen.

### Systemanforderungen für die PC-Software „LG PC Suite“

- Betriebssystem: Windows XP 32 Bit (Service Pack 2), Windows Vista 32 Bit/64 Bit, Windows 7 32 Bit/64 Bit
- CPU: Prozessor mit 1 GHz oder höher
- Arbeitsspeicher: 512 MB oder mehr RAM
- Grafikkarte: Auflösung von 1024 x 768, 32 Bit Farbe oder höher

- Festplattenspeicher: 100 MB oder mehr freier Speicherplatz auf der Festplatte (je nach gespeicherter Datenmenge kann mehr Speicherplatz benötigt werden)
- Benötigte Software: Integrierte Treiber von LG, Windows Media Player 10 oder höher

### **HINWEIS: Integrierter USB-Treiber von LG**

Zum Anschließen eines LG-Geräts an einen PC ist ein integrierter USB-Treiber von LG erforderlich. Dieser wird bei der Installation der PC-Software „LG PC Suite“ automatisch installiert.

## 9. Synchronisieren von Telefon und Computer

Sie können die Daten von dem Gerät und dem PC einfach und bequem mit der PC-Software „LG PC Suite“ synchronisieren. Kontakte, Termine und Lesezeichen können synchronisiert werden.

### **Einzelne Schritte:**

- 1 Verbinden Sie Ihr Gerät mit dem PC (verwenden Sie ein USB-Kabel oder eine Wi-Fi-Verbindung).
- 2 Starten Sie das Programm, wenn die Verbindung hergestellt wurde, und wählen Sie das Gerät aus der Kategorie links auf dem Bildschirm aus.
- 3 Klicken Sie zum Auswählen auf [Persönliche Informationen].
- 4 Aktivieren Sie die Kontrollkästchen der Inhalte, die synchronisiert werden sollen, und klicken Sie dann auf die Schaltfläche **Synchr.**

## 10. Telefon über USB mit einem Computer synchronisieren

**HINWEIS:** Wenn Sie Ihr Telefon per USB-Kabel mit Ihrem PC synchronisieren möchten, müssen Sie die LG PC Suite auf Ihrem PC installieren. Weitere Informationen zur Installation der LG PC Suite finden Sie auf den vorherigen Seiten.

- 1 Berühren Sie  > Registerkarte **Anwendungen** > **Einstellungen** > **Speicherverwaltung** unter TELEFON zum Prüfen des Speichermediums.
- 2 Schließen Sie das Telefon über das USB-Kabel an den PC an.
- 3 Die Liste USB-Verbindungstypen wird auf Ihrem Telefondisplay angezeigt, wählen Sie daraufhin die Option **Mediensynchronisation (MTP)**.
- 4 Öffnen Sie den Speicherordner auf Ihrem PC. Sie können die Massenspeicherinhalte auf dem PC anzeigen und die Dateien übertragen.
- 5 Kopieren Sie die Dateien von Ihrem PC in den Laufwerksordner.
- 6 Wählen Sie die Option **Nur laden**, um das Telefon vom PC zu trennen.

### **So trennen Sie das Telefon vom Computer:**

Öffnen Sie den Benachrichtigungsauszug und berühren Sie  **Nur laden**, um das Telefon sicher vom Computer zu trennen.

## 11. Telefon aufrecht halten

Halten Sie Ihr Mobiltelefon aufrecht wie ein gewöhnliches Telefon. Das LG-P895 ist mit einer internen Antenne ausgestattet. Achten Sie darauf, die Rückseite des Telefons nicht zu zerkratzen oder zu beschädigen, da dies die Leistung beeinträchtigen könnte.

Vermeiden Sie es, den unteren Teil des Telefons zu berühren, in dem sich die Antenne befindet, während Sie Anrufe tätigen/entgegennehmen bzw. Daten senden/empfangen. Dies könnte die Anrufqualität beeinträchtigen.

## 12. Wenn der Bildschirm einfriert

**Wenn der Bildschirm einfriert oder das Telefon beim Bedienen nicht reagiert:**

Halten Sie 10 Sekunden lang die **Ein/Aus-Taste/Sperrtaste** gedrückt, um das Telefon auszuschalten.

Falls das Problem weiterhin besteht, wenden Sie sich bitte an unser Servicezentrum.

## Gerätekomponenten

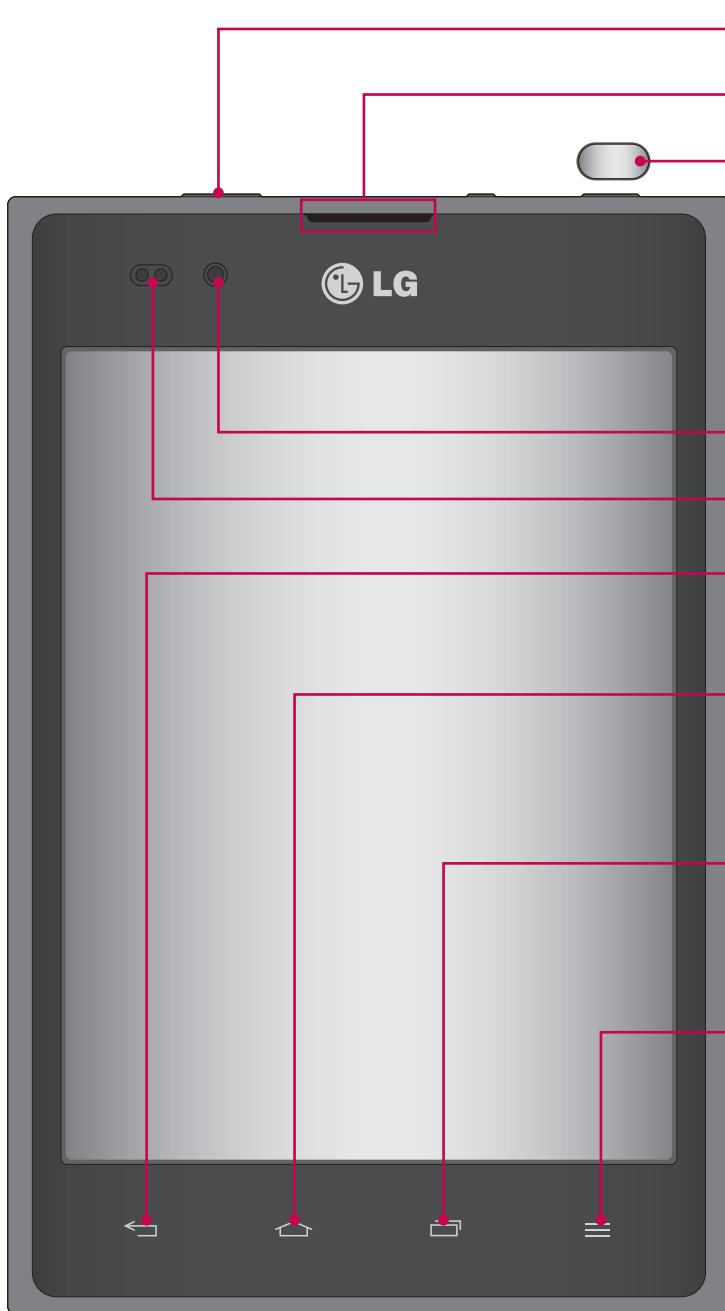

### QuickMemo™-Hotkey

### Hörer

### Ein-/Aus- und Sperrtaste

- Schaltet Ihr Telefon ein/aus, indem Sie die Taste gedrückt halten.
- Kurz drücken, um das Display zu sperren oder zu entsperren.

### Kameraobjektiv

### Näherungssensor

### Zurück-Taste

Keht zum vorherigen Bildschirm zurück.

### Taste „Homescreen“

Keht von allen Bildschirmen zum Homescreen zurück.

### Taste „Letzte Anwendungen“

Zeigt eine Liste der zuletzt verwendeten Anwendungen an.

### Menütaste

- Prüfen Sie, welche Optionen zur Verfügung stehen.
- Halten Sie diese Taste gedrückt, um Google Search™ zu öffnen.

### **HINWEIS:** Näherungssensor

Wenn Sie Anrufe empfangen oder tätigen und sich das Mobiltelefon am Ohr befindet, wird durch diesen Sensor automatisch die Beleuchtung ausgeschaltet und der Touchscreen gesperrt. Dies verlängert die Akkubetriebsdauer und verhindert, dass bei einem Anruf versehentlich der Touchscreen aktiviert wird.

### **⚠️ WARNUNG**

Das LG-Display und der Touchscreen können beschädigt werden, wenn Sie schwere Gegenstände auf das Telefon legen oder sich darauf setzen. Decken Sie den Näherungssensor des LCD nicht ab. Dies kann zu Fehlfunktionen des Sensors führen.

# Ihr neues Mobiltelefon

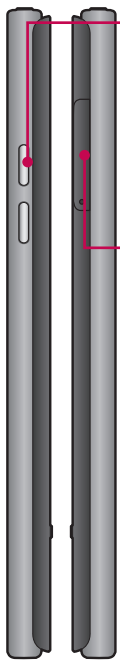

## Lautstärketasten

- **Im Homescreen:** Regelung der Ruftonlautstärke.
- **Während eines Anrufs:** Regelung der Hörerlautstärke.
- **Während der Musikwiedergabe:** Lautstärkeregelung.

## SIM-Karten-Steckplatz

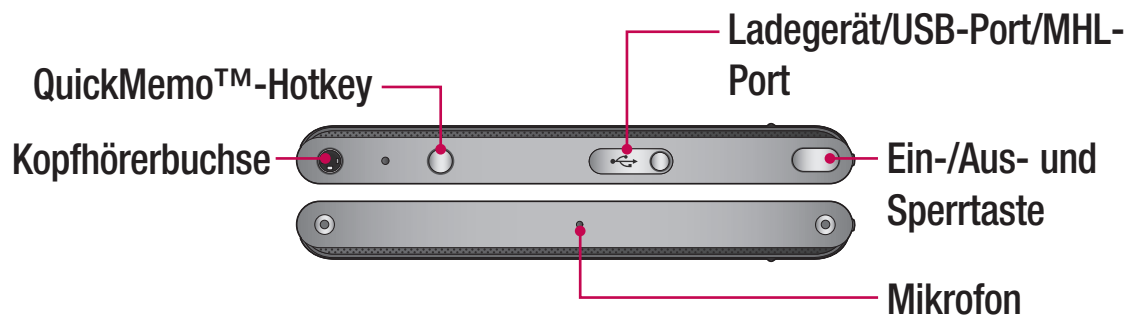

Blitz

Kameraobjektiv

Lautsprecher





## **⚠️ WARNUNG**

Umfasst die Akkuabdeckung. Öffnen Sie auf keinen Fall die rückseitige Abdeckung.

## QuickMemo™

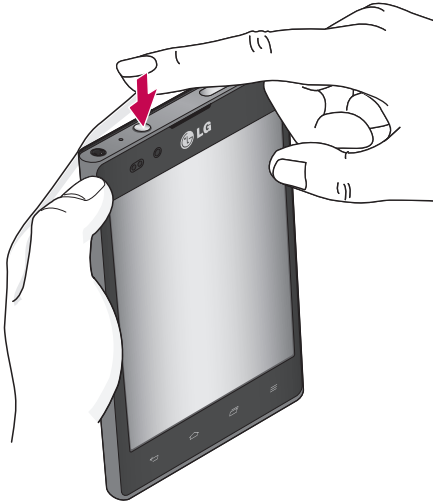
Verwenden Sie die Funktion **QuickMemo™**, um während eines Anrufs praktisch und effizient Notizen zusammen mit einem gespeicherten Bild oder auf dem aktuellen Bildschirm zu erstellen.









- 1 Rufen Sie den **QuickMemo™**-Bildschirm auf, indem Sie auf den QuickMemo™-Hotkey drücken.
- 2 Wählen Sie die gewünschte Menüoption – **Schreibstift-Typ**, **Farbe** oder **Radiergummi** –, und erstellen Sie eine Notiz.
- 3 Berühren Sie , um die Notiz zusammen mit der aktuellen Anzeige zu speichern.

**HINWEIS:** Verwenden Sie während der QuickMemo™-Funktion Ihre Fingerspitze. Verwenden Sie nicht Ihren Fingernagel.

## Verwendung der QuickMemo™-Optionen

Während der Benutzung der QuickMemo™-Funktion können Sie ganz einfach die QuickMemo™-Optionen verwenden.

-  - Wählen Sie, ob Sie das Hintergrundbild verwenden möchten.
-  – Rückgängig oder Wiederholen.
-  – Wählen Sie den Schreibstift-Typ und die Farbe.
-  – Löschen Sie Ihre erstellte Notiz.
-  - Senden Sie die aktuelle QuickMemo™ an andere, oder geben Sie sie frei.
-  - Speichern Sie die Notiz mit dem aktuellen Bildschirm.

## Anzeige der gespeicherten QuickMemo™s

Berühren Sie **Galerie**, und wählen Sie das QuickMemo™-Album aus.

# Ihr neues Mobiltelefon

## Einsetzen der Micro-SIM-Karte

Bevor Sie Ihr neues Telefon verwenden können, müssen Sie es einrichten. So setzen Sie die Micro-SIM-Karte ein:

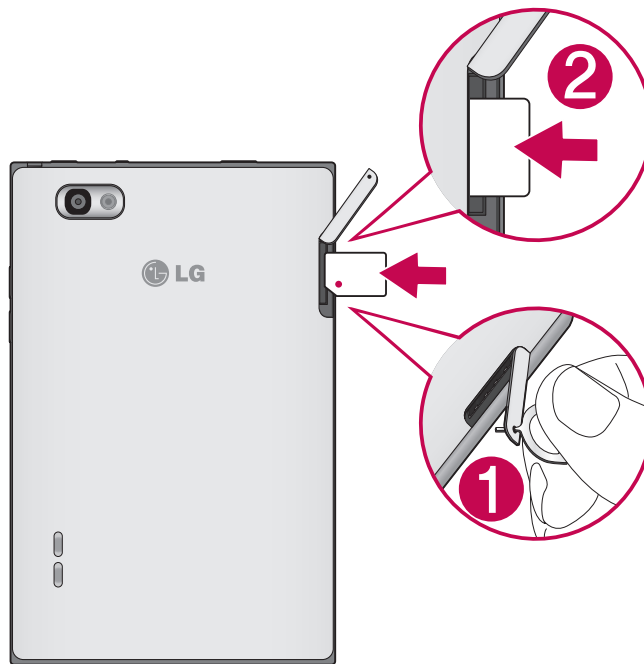

- 1 Öffnen Sie die Abdeckung des Micro-SIM-Kartensteckplatzes mit einer Nadel.
- 2 Setzen Sie die Micro-SIM-Karte in den Micro-SIM-Steckplatz ein. Die goldfarbenen Kontakte auf der Karte müssen dabei nach unten zeigen.

## Mobiltelefon aufladen

Der Anschluss für das Ladegerät befindet sich am oberen Ende des Telefons. Stecken Sie das Ladegerät ein und schließen Sie es dann an eine Steckdose an.



**HINWEIS:** Um die Lebensdauer des Akkus zu verbessern, muss der Akku beim ersten Ladevorgang vollständig aufgeladen werden.

## Bildschirm sperren und entsperren

Wenn Sie das Telefon über einen gewissen Zeitraum nicht verwenden, wird der Bildschirm automatisch ausgeschaltet und gesperrt. Dies verhindert versehentliche Berührungen und schont den Akku.

Wenn Sie das LG-P895 nicht verwenden, drücken Sie die **Ein/Aus-Taste** , um das Telefon zu sperren.

Falls bei der Einstellung der Bildschirmsperre Programme ausgeführt werden, ist es möglich, dass diese im Sperrmodus weiterhin ausgeführt werden. Zur Vermeidung unnötiger Kosten wird empfohlen, alle Programme (z. B. Telefonanrufe, Webzugriff und Datenübertragungen) zu beenden, bevor Sie den Sperrmodus aktivieren.

Um den Bildschirm zu aktivieren, drücken Sie die **Ein-/Aus- und Sperrtaste** . Der Bildschirm „Bildschirmsperre“ wird angezeigt. Berühren Sie die Bildschirmsperre und ziehen Sie sie in eine beliebige Richtung, um den Homescreen zu entsperren. Der zuletzt angezeigte Bildschirm wird eingeblendet.

## Bildschirmsperre einrichten

Sie können den Bildschirm so sperren, dass nur Sie ihn wieder entsperren können, um auf Ihr Telefon zuzugreifen.

**So richten Sie erstmalig ein Entsperrungsmuster, eine PIN oder ein Passwort ein:**

- Berühren Sie die Registerkarte  > **Anwendungen** > **Einstellungen** > **Bildschirm sperren** > **Bildschirmsperre auswählen** > **Kein, Ziehen, Face Unlock, Muster, PIN** oder **Passwort**.

### HINWEIS:

#### **Sicherheitshinweise zur Verwendung des Entsperrungsmusters.**

Prägen Sie sich Ihr Entsperrungsmuster gut ein. Nach fünfmaliger Eingabe eines falschen Entsperrungsmusters wird der Zugriff auf Ihr Telefon gesperrt. Sie haben 5 Chancen, Ihr Entsperrungsmuster, Ihre PIN oder Ihr Kennwort einzugeben. Wenn Sie alle fünf Möglichkeiten bereits genutzt haben, können Sie es nach 30 Sekunden erneut versuchen.

**Wenn Sie sich nicht an Ihr Entsperrungsmuster erinnern können:**

Falls Sie sich auf dem Telefon über Ihr Google-Konto angemeldet und fünf Mal ein falsches Muster verwendet haben, tippen Sie auf die Taste **Muster vergessen?**. Anschließend werden Sie aufgefordert, sich über Ihr Google-Konto anzumelden, um Ihr Telefon zu entsperren.

Falls Sie auf dem Telefon kein Google-Konto erstellt oder dieses vergessen haben, müssen Sie einen Hardware-Reset ausführen.

# Ihr Homescreen

## Touchscreen-Tipps

Nachfolgend einige Tipps zur Navigation auf dem Telefon.

**Berühren** – Um ein Menü oder eine Option auszuwählen oder eine Anwendung zu öffnen, berühren Sie diese(s).

**Länger berühren** – Um ein Optionsmenü zu öffnen oder ein Objekt zu greifen, das Sie verschieben möchten, berühren Sie dieses für eine etwas längere Zeit.

**Ziehen** – Um eine Liste langsam zu durchblättern oder ein Objekt langsam zu verschieben, ziehen Sie den Finger über den Touchscreen.

**Blättern** – Um eine Liste schnell zu durchblättern oder ein Objekt schnell zu verschieben, blättern Sie über den Touchscreen (durch schnelles Ziehen und Loslassen).

### HINWEIS:

- Tippen Sie in die Mitte eines Symbols, um es auszuwählen.
- Drücken Sie nicht zu fest, da der Touchscreen schon auf die leichteste Berührung reagiert.
- Berühren Sie mit der Fingerspitze leicht das gewünschte Objekt. Achten Sie dabei darauf, dass Sie nicht die Tasten für andere Funktionen berühren.

## Startseite

Ziehen Sie einfach mit dem Finger nach links oder rechts, um die Panels anzuzeigen. Sie können die verschiedenen Panels mit Anwendungen, Downloads, Widgets und Hintergrundbildern gestalten.

**HINWEIS:** Einige Bildschirmdarstellungen können je nach Dienstleister variieren.

Auf Ihrem Homescreen können Sie am unteren Bildschirmrand Menü-Symbole anzeigen. Einmaliges Berühren der Menü-Symbole ermöglicht den schnellen Zugriff auf die am häufigsten benutzten Funktionen.

 Berühren Sie das Symbol **Telefon**, um die Softtastatur aufzurufen, mit der Sie Anrufe tätigen können.

 Berühren Sie das Symbol **Kontakte**, um Ihre Kontakte anzuzeigen.

 Berühren Sie das Symbol **Notebook**, um die Notizfunktion zu öffnen.

 Berühren Sie das Symbol **Nachrichten**, um auf das Nachrichtenmenü zuzugreifen. Hier können Sie eine neue Nachricht erstellen.

 Berühren Sie das Symbol **Anwendungen** am unteren Bildschirmrand. Nun werden alle installierten Anwendungen angezeigt. Zum Öffnen einer Anwendung berühren Sie auf der Anwendungsliste einfach das jeweilige Symbol.

## Homescreen anpassen

Sie können Ihren Homescreen anpassen, indem Sie ihm Anwendungen, Downloads, Widgets, Verknüpfungen oder Hintergrundbilder hinzufügen. Um Ihr Telefon noch leichter bedienen zu können, fügen Sie dem Homescreen Ihre bevorzugten Anwendungen und Widgets hinzu.

### So fügen Sie Ihrem Homescreen Symbole hinzu:

- 1 Berühren Sie einen leeren Teil des Homescreen etwas länger.  
Oder berühren Sie rechts oben .
- 2 Wählen Sie die Elemente, die Sie hinzufügen möchten. Auf dem Homescreen werden die hinzugefügten Elemente angezeigt.
- 3 Ziehen Sie das Element an die gewünschte Position und lassen Sie den Bildschirm los.

### So entfernen Sie ein Element vom Homescreen:

- **Homescreen** > Berühren Sie das Symbol, das Sie entfernen möchten, etwas länger > Ziehen Sie es auf das Symbol 

**TIPP!** Um ein Anwendungssymbol aus dem Menü **Anwendungen** zum Homescreen hinzuzufügen, müssen Sie die gewünschte Anwendung länger berühren.

## Zu den zuletzt verwendeten Anwendungen zurückkehren

- 1 Berühren Sie die Taste **Letzte Anwendungen**. Auf dem Display wird ein Popup-Fenster mit Symbolen der Anwendungen angezeigt, die Sie zuletzt verwendet haben.
- 2 Tippen Sie auf ein Symbol, um die Anwendung zu öffnen. Sie können auch die Taste **Zurück** berühren, um zum vorherigen Bildschirm zurückzukehren.

## Benachrichtigungsauszug

Der Benachrichtigungsauszug ist quer über den oberen Bildschirmrand angeordnet.

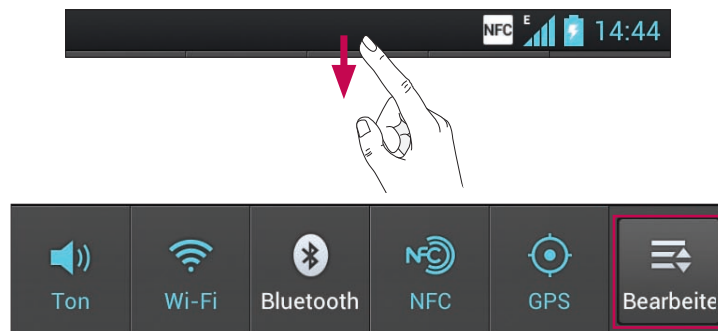

Berühren Sie den Benachrichtigungsauszug mit dem Finger und ziehen Sie ihn nach unten.

Berühren Sie  > , um die Benachrichtigungen zu verwalten. Hier können Sie das Ton-Profil, Wi-Fi, Bluetooth, NFC, GPS, Konten & Synchronisation, den Flugmodus, Automatisch drehen, die Helligkeit, Daten aktiviert, GPS oder Mobiler Wi-Fi Hotspot prüfen und verwalten.

## Statusleiste anzeigen

Mittels verschiedener Symbole zeigt die Statusleiste Telefoninformationen an, wie z. B. die Signalstärke, neue Nachrichten, die Akkulaufzeit und aktive Bluetooth- und Datenverbindungen.

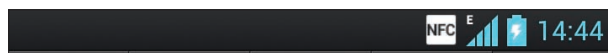

In der nachstehenden Tabelle werden die gängigen Symbole der Statusleiste erklärt.

Symbol	Beschreibung
	Keine Micro-SIM-Karte vorhanden
	Kein Signal
	Flugmodus
	Verbindungsaufbau zu einem Wi-Fi-Netzwerk
	Headset
	Anruf wird getätigt
	Anruf wird gehalten
	Lautsprecher
	Telefonmikrofon ist stumm geschaltet
	Entgangener Anruf
	Bluetooth ist aktiv
	Systemwarnung
	Alarm ist aktiv
	Neue Sprachmitteilung
	Rufton ist stummgeschaltet
	NFC ist aktiviert
	Vibrationsmodus

Symbol	Beschreibung
	Akku vollständig geladen
	Akku wird geladen
	Das Telefon ist über ein USB-Kabel an einen PC angeschlossen
	Daten werden heruntergeladen
	Daten werden hochgeladen
	GPS stellt Verbindung her
	GPS-Ortsdaten werden empfangen
	Daten werden synchronisiert
	Neue Gmail
	Neue Google Talk-Nachricht
	Neue Nachricht
	Musikwiedergabe läuft
	USB-Tethering ist aktiv
	Mobiler WLAN-Hotspot ist aktiv
	USB-Tethering und mobiler Wi-Fi-Hotspot sind aktiv

## Bildschirmtastatur

Sie können Text über die Bildschirmtastatur eingeben. Die Bildschirmtastatur wird bei der Texteingabe automatisch auf dem Display dargestellt. Um die Tastatur manuell aufzurufen, müssen Sie nur das Textfeld berühren, in das Sie Text eingeben möchten.

### Verwendung der Tastatur und Texteingabe

 Tippen Sie einmal auf die Taste, um den nächsten Buchstaben groß zu schreiben. Tippen Sie zweimal auf die Taste, um die Feststellfunktion zu aktivieren.

 Tippen Sie auf diese Taste, um auf die Tastatur für Zahlen und Symbole umzuschalten. Halten Sie diese Taste etwas länger gedrückt, um das Einstellungs Menü aufzurufen.

 Tippen Sie auf diese Taste, um ein Leerzeichen einzufügen.

 Tippen Sie auf diese Taste, um eine neue Zeile in einem Nachrichtefeld zu erzeugen.

 Tippen Sie auf diese Taste, um das vorherige Zeichen zu löschen.

## Buchstaben mit Akzent eingeben

Wenn Sie beispielsweise Französisch oder Spanisch als Texteingabesprache auswählen, können Sie französische und spanische Sonderzeichen eingeben (z. B. „á“).

Um beispielsweise ein „á“ einzugeben, drücken Sie die Taste „a“, und halten Sie diese so lange gedrückt, bis die Zoomtaste größer wird und Zeichen aus anderen Sprachen angezeigt werden. Wählen Sie dann das gewünschte Sonderzeichen aus.

# Einrichtung des Google-Kontos

Wenn Sie das Telefon zum ersten Mal einschalten, können Sie Ihr Netz aktivieren, sich bei Ihrem Google-Konto anmelden und festlegen, wie Sie bestimmte Google-Dienste verwenden möchten.

## So richten Sie Ihr Google-Konto ein:

- Melden Sie sich über den Einrichtungsbildschirm bei einem Google-Konto an.

### ODER

- Berühren Sie  > Registerkarte **Anwendungen** > wählen Sie eine Google-Anwendung, wie z. B. **Gmail** > wählen Sie **Neu**, um ein neues Konto zu erstellen.

Wenn Sie bereits ein Google-Konto haben, berühren Sie **Vorhandenes**, geben Sie Ihre E-Mail-Adresse und das Passwort ein, und berühren Sie **Anmelden**.

Sobald Sie Ihr Google-Konto auf Ihrem Telefon eingerichtet haben, synchronisiert sich Ihr Telefon automatisch mit Ihrem Google-Konto im Internet.

Ihre Kontakte, Ihre Gmail-Nachrichten, die Kalendertermine und weitere Informationen von diesen Web-Anwendungen und -Diensten werden mit Ihrem Telefon synchronisiert. (Abhängig von Ihren Synchronisierungseinstellungen.)

Nach dem Anmelden können Sie Gmail™ verwenden und die Google-Dienste auf Ihrem Telefon nutzen.

# Mit Netzwerken und Geräten verbinden

## Wi-Fi

Mit der Wi-Fi-Option können Sie eine schnelle Internetverbindung in Reichweite eines drahtlosen Zugangspunkts (WAP) aufbauen. Dank Wi-Fi können Sie einen drahtlosen Internetzugriff ohne weitere Kosten verwenden.

## Verbindung zu Wi-Fi-Netzwerken herstellen

Um auf Ihrem Telefon Wi-Fi zu nutzen, greifen Sie auf einen drahtlosen Zugangspunkt („Hotspot“) zu. Manche Zugangspunkte sind öffentlich zugänglich, und Sie können problemlos eine Verbindung zu ihnen herstellen. Andere sind versteckt oder verwenden Sicherheitsfunktionen; Sie müssen das Telefon entsprechend konfigurieren, um eine Verbindung zu diesen herzustellen.

Deaktivieren Sie Wi-Fi, wenn Sie es nicht benötigen, um die Betriebsdauer des Akkus zu erhöhen.

**HINWEIS:** Wenn Sie sich außerhalb des Wi-Fi-Bereichs befinden oder Wi-Fi deaktivieren, können durch Ihren Dienstleister zusätzliche Gebühren für die mobile Datennutzung erhoben werden.

## Wi-Fi aktivieren und eine Verbindung zu einem Wi-Fi-Netzwerk herstellen

- 1 Berühren Sie  > Registerkarte **Anwendungen** > **Einstellungen** > **Wi-Fi** unter **DRAHTLOS & NETZWERKE**
- 2 Aktivieren Sie **Wi-Fi**, um die Suche nach verfügbaren Wi-Fi-Netzwerken zu starten.
- 3 Tippen Sie zum Anzeigen einer Liste mit aktiven und in Reichweite befindlichen Wi-Fi-Netzwerken nochmals auf das Wi-Fi-Menü.
  - Sichere Netzwerke werden durch ein Schlosssymbol gekennzeichnet.
- 4 Berühren Sie ein Netzwerk, um eine Verbindung zu ihm herzustellen.
  - Wenn das Netzwerk gesichert ist, werden Sie aufgefordert, ein Passwort oder andere Zugangsinformationen einzugeben. (Wenden Sie sich wegen der Details an Ihren Netzwerkadministrator.)
- 5 Sobald Sie eine Verbindung mit einem Wi-Fi-Netzwerk aufgebaut haben, wird auf der Statusleiste ein Symbol mit dem Wi-Fi-Status angezeigt.

## Bluetooth

Sie können Daten über Bluetooth senden, indem Sie wie auf den meisten anderen Mobiltelefonen eine entsprechende Anwendung ausführen.

**TIPP!** Mit dem LG-P895 können Sie High-Speed-Bluetooth nutzen. Wenn das Gerät, mit dem Sie Dateien weiterleiten möchten, ebenfalls High-Speed-Bluetooth unterstützt, werden die Dateien automatisch über das High-Speed-Netzwerk übertragen. Um die Datenübertragung per High-Speed-Bluetooth nutzen zu können, stellen Sie zuvor sicher, dass bei beiden Geräten Wi-Fi deaktiviert ist. Die Einstellungen für High-Speed-Bluetooth können je nach Gerät variieren. Informieren Sie sich über die Einstellungen des Geräts bei Ihrem Dienstleister.

# Mit Netzwerken und Geräten verbinden

## Bluetooth aktivieren, und das Telefon mit einem Bluetooth-Gerät koppeln

Sie müssen Ihr Gerät mit einem anderen Gerät koppeln, bevor Sie die Verbindung herstellen können.

- 1 Berühren Sie  > Registerkarte **Anwendungen** > **Einstellungen** > aktivieren Sie **Bluetooth** unter DRAHTLOS & NETZWERKE
- 2 Tippen Sie erneut auf das **Bluetooth**-Menü. Das Telefon sucht die IDs aller verfügbaren Bluetooth-Geräte in Reichweite und zeigt diese an. Wenn das gewünschte Gerät nicht in der Liste angezeigt wird, müssen Sie sicherstellen, dass das Zieltelefon sichtbar ist, und dann erneut auf **Nach Geräten suchen** tippen.
- 3 Wählen Sie das Gerät aus der Liste aus, mit dem Sie Ihr Telefon koppeln möchten. Nach der erfolgreichen Kopplung wird eine Verbindung zwischen den beiden Geräten hergestellt.

## Bilder über Bluetooth senden

- 1 Wählen Sie ein **Bild** >  > **Bluetooth**.
- 2 Prüfen Sie, ob **Bluetooth aktiviert** ist, und wählen Sie dann **Nach Geräten suchen**.
- 3 Wählen Sie das Gerät, an das Sie Daten senden möchten, aus der Liste aus.

## Mobildatenverbindung Ihres Telefons freigeben

Die Funktionen für USB-Tethering und mobilen WLAN-Hotspot eignen sich hervorragend für Situationen, in denen keine drahtlosen Verbindungen zur Verfügung stehen. Sie können die Mobildatenverbindung Ihres Telefons mit einem Computer via USB-Kabel teilen (USB-Tethering). Sie können die Mobildatenverbindung Ihres Telefons auch mit mehr als einem Gerät teilen und aus Ihrem Telefon einen mobilen Wi-Fi-Hotspot machen.

Wenn Ihr Telefon die Mobildatenverbindung teilt, erscheint ein Symbol in der Statusleiste und eine Benachrichtigung im Benachrichtigungsauszug.

Weitere Informationen zu Tethering, portablen Hotspots, unterstützten Betriebssystemen und sonstige Details finden Sie unter <http://www.android.com/tether>.

## So ändern Sie die Einstellungen für den mobilen Wi-Fi Hotspot:

- Berühren Sie  > Registerkarte **Anwendungen** > **Einstellungen** > **Mehr** unter DRAHTLOS & NETZWERKE > **Mobiler Wi-Fi Hotspot** > Wählen Sie die Optionen aus, die Sie anpassen möchten.

### TIPP!

Wenn Ihr PC unter Windows 7 oder einer Linux-Version (wie z. B. Ubuntu) läuft, müssen Sie in der Regel keine Einstellungen vornehmen, um Ihren Computer auf Tethering vorzubereiten. Wenn Sie eine frühere Windows-Version benutzen, müssen Sie wahrscheinlich einige Einstellungsänderungen vornehmen, um eine Netzwerkverbindung über USB herzustellen. Wenn Sie wissen möchten, welche Betriebssysteme USB-Tethering unterstützen und wie Sie sie konfigurieren können, besuchen Sie <http://www.android.com/tether>.

## Mobilen Hotspot umbenennen oder sichern

Sie können den Wi-Fi-Netzwerknamen Ihres Telefons (SSID) ändern und das Netzwerk sichern.

- 1 Berühren Sie im Homescreen  > Registerkarte **Anwendungen** > **Einstellungen**.
- 2 Berühren Sie **Mehr** unter DRAHTLOS & NETZWERKE, und wählen Sie **Mobiler Wi-Fi Hotspot**.
- 3 Stellen Sie sicher, dass **Mobiler Wi-Fi-Hotspot** ausgewählt ist.
- 4 Wählen Sie **Wi-Fi Hotspot konfigurieren**.
  - Das Dialogfeld **Wi-Fi Hotspot konfigurieren** wird geöffnet.
  - Sie können den Netzwerknamen (SSID) ändern, den andere Computer oder Geräte bei der Suche nach Wi-Fi-Netzwerken sehen.
  - Sie können auch das Menü **Sicherheit** berühren, um für das Netzwerk eine „Wi-Fi Protected Access 2 (WPA2)“-Sicherheit mit einem Preshared Key (PSK) zu konfigurieren.
  - Wenn Sie die Sicherheitsoption **WPA2 PSK** wählen, wird ein Kennwortfeld zum Dialog **Wi-Fi Hotspot konfigurieren** hinzugefügt. Nach der Festlegung des Passworts muss dieses dann eingegeben werden, wenn Sie mit einem Computer oder einem anderen Gerät eine Verbindung zum Hotspot des Telefons herstellen. Stellen Sie **Offen** im Menü **Sicherheit** ein, um die Sicherheitsfunktionen Ihres Wi-Fi-Netzwerks zu deaktivieren.
- 5 Berühren Sie **Speichern**.

### ACHTUNG!

Wenn Sie die Sicherheitsoption **Offen** verwenden, können Sie die unbefugte Nutzung von Online-Diensten durch andere Personen nicht verhindern, und es können zusätzliche Kosten anfallen. Um eine unbefugte Nutzung zu verhindern, sollten Sie die Sicherheitsoption stets aktiviert lassen.

## Wi-Fi Cast verwenden

Sie können Musik, Bilder und Videos an andere Benutzer von Android-Telefonen weiterleiten, die über dasselbe Wi-Fi- & Wi-Fi Direct-Netzwerk verbunden sind.

Prüfen Sie vorab Ihr Wi-Fi- & Wi-Fi Direct-Netzwerk, und stellen Sie sicher, dass die Benutzer über dasselbe Netzwerk verbunden sind.

- 1 Berühren Sie  > Registerkarte **Anwendungen** > **Einstellungen** > **Mehr** unter DRAHTLOS & NETZWERKE > **Wi-Fi Direct**.
- 2 Aktivieren Sie die Option **Wi-Fi Direct**.
- 3 Wählen Sie aus der Liste der gefundenen Geräte ein Gerät aus, zu dem Sie eine Verbindung herstellen möchten.
- 4 Berühren Sie **Verbinden**.

# Mit Netzwerken und Geräten verbinden

## Wi-Fi Direct zur Datenfreigabe via SmartShare aktivieren

Wi-Fi Direct sucht automatisch nach Wi-Fi Direct-Geräten in der Nähe. Die gefundenen Geräte werden in der Reihenfolge aufgeführt, in der sie gefunden wurden. Sie können dann ein Gerät aus der Liste auswählen, um Multimedia-Daten via SmartShare freizugeben.

Wi-Fi Direct kann nicht aktiviert werden, wenn gerade andere Wi-Fi-Funktionen aktiv sind.

- 1 Berühren Sie  > Registerkarte **Anwendungen** > **Einstellungen** > **Mehr** unter **DRAHTLOS & NETZWERKE** > **Wi-Fi Direct**.
- 2 Wählen Sie aus der Liste der gefundenen Geräte ein Gerät aus, zu dem Sie eine Verbindung herstellen möchten.



**GRUPPE ERSTELLEN** – Berühren Sie diese Option, um den Gruppeneigentümer-Modus zu aktivieren. In diesem Modus können sich auch alte Wi-Fi-Geräte durch Scannen Ihres Telefons verbinden. In diesem Fall müssen Sie das Passwort eingeben, das unter **Passwort** definiert ist.

**HINWEIS:** Wenn Ihr Telefon Gruppenbesitzer ist, verbraucht es mehr Akkuleistung, als wenn es als Client fungiert. Über eine Wi-Fi Direct-Verbindung steht kein Internetdienst zur Verfügung. Durch die Verwendung von Online-Diensten können zusätzliche Gebühren anfallen. Erkundigen Sie sich bei Ihrem Netzbetreiber nach eventuellen Zusatzkosten.

## Verwenden von SmartShare

SmartShare verwendet DLNA-Technologie (Digital Living Network Alliance), um digitale Inhalte über ein Drahtlosnetzwerk freizugeben. Zur Unterstützung dieser Funktion müssen beide Geräte DLNA-zertifiziert sein.





### SmartShare aktivieren und Inhalte freigeben

- 1 Berühren Sie  > Registerkarte **Anwendungen** > **SmartShare** .
- 2 Berühren Sie die Taste **Menü**  > **Einstellungen**.
- 3 Berühren Sie **Sichtbar**, damit das Gerät von anderen Geräten erkannt werden kann.
  - Berühren Sie **Anfragen immer akzeptieren**, wenn Sie Freigabe-Anforderungen von anderen Geräten automatisch zulassen möchten.
  - Berühren Sie **Dateien empfangen**, wenn Sie das Laden von Dateien von anderen Geräten auf das Telefon automatisch zulassen möchten.
- 4 Berühren und aktivieren Sie im Bereich **MEINE GETEILTEN INHALTE** die Inhaltstypen, die Sie freigeben möchten. Treffen Sie eine Auswahl aus **Fotos**, **Videos** und **Musik**.
- 5 **SmartShare** ist jetzt aktiviert und bereit, Inhalte freizugeben.

### Renderer-Geräte steuern







Multimedia-Inhalte über ein Renderer-Gerät (z. B. TV) von Ihrer Remote-Inhaltsbibliothek (z. B. PC) wiedergeben

**HINWEIS:** Stellen Sie sicher, dass die DLNA-Funktionalität Ihrer Geräte korrekt konfiguriert ist (z. B. TV und PC).

- 1 Berühren Sie  > Registerkarte **Anwendungen** > **SmartShare** .
- 2 Berühren Sie die Taste **Ziel** , und wählen Sie das Gerät aus der Liste der Renderer-Geräte aus.
- 3 Berühren Sie die Taste **Quelle** , und wählen Sie das Gerät der Remote-Inhaltsbibliothek aus.
- 4 Sie können auch die Inhaltsbibliothek durchsuchen.
- 5 Berühren Sie eine Miniaturansicht länger, und schieben Sie sie mit dem Finger nach oben, oder berühren Sie die Taste **Menü**  > **Wiedergeben**.

### Freigeben von Inhalten von Ihrem Mobiltelefon an das Renderer-Gerät (z. B. TV)

**HINWEIS:** Stellen Sie sicher, dass Ihr Renderer-Gerät korrekt konfiguriert ist.



- 1 Berühren Sie beim Anzeigen Ihrer Bilder und Videos in der Galerie-Anwendung die Registerkarten  /  /  im Bereich „Titel“.  
 : Muss mit dem Netzwerk verbunden sein.  
 : Wählen Sie das Gerät auf dem Netzwerk.  
 : Der Inhalt wird zurzeit via SmartShare freigegeben.
- 2 Wählen Sie das Gerät aus den Renderer-Listen aus, um die Dateien abzuspielen.

**Hinweis:** Damit Sie diese Anwendung nutzen können, muss das Gerät über Wi-Fi mit Ihrem Heimatnetz verbunden sein.

Einige DLNA-fähige Geräte (z. B. TV) unterstützen nur die DMP-Funktion von DLNA und werden deshalb nicht in der Liste der Renderer-Geräte angezeigt.

Einige Inhalte können möglicherweise nicht von Ihrem Gerät wiedergegeben werden.

### So laden Sie Inhalte aus der Remote-Inhaltsbibliothek herunter



- 1 Berühren Sie  > Registerkarte **Anwendungen** > **SmartShare** .
- 2 Berühren Sie die Taste **Quelle** , und wählen Sie das Gerät der Remote-Inhaltsbibliothek aus.
- 3 Sie können auch die Inhaltsbibliothek durchsuchen.
- 4 Berühren Sie eine Miniaturansicht länger, und berühren Sie dann **Herunterladen**.

**HINWEIS:** Einige Inhaltstypen werden nicht unterstützt.

### So laden Sie Inhalte aus der Remote-Inhaltsbibliothek hoch

**HINWEIS:** Stellen Sie sicher, dass die Micro-SD-Karte korrekt eingesetzt ist und dass im Menü **Einstellungen** die Option **Dateien empfangen** aktiviert ist.





# Mit Netzwerken und Geräten verbinden

- 1 Berühren Sie  > Registerkarte **Anwendungen** > **SmartShare** .
- 2 Berühren Sie die Taste **Quelle** , und wählen Sie **Mein Telefon**.
- 3 Sie können auch die lokale Inhaltsbibliothek durchsuchen.
- 4 Berühren Sie eine Miniaturansicht länger, und berühren Sie dann **Hochladen**.
- 5 Wählen Sie zum Hochladen das Gerät aus der Remote-Inhaltsbibliothek aus.

**Hinweis:** Einige DLNA-fähige Geräte unterstützen nicht die DMS-Funktionalität zum Hochladen und laden Dateien nicht hoch. Einige Inhaltstypen werden nicht unterstützt.



# Anrufe

## Einen Anruf tätigen

- 1 Berühren Sie , um das Tastenfeld zu öffnen.
- 2 Geben Sie die Rufnummer mithilfe des Tastenfelds ein. Zum Löschen einer Ziffer berühren Sie .
- 3 Berühren Sie , um einen Anruf zu tätigen.
- 4 Um einen Anruf zu beenden, berühren Sie das **Ende**-Symbol .

**TIPP!** Um „+“ für internationale Anrufe einzugeben, berühren Sie  länger.

## Kontakte anrufen

- 1 Berühren Sie das Symbol , um Ihre Kontakte zu öffnen.
- 2 Blättern Sie durch die Kontakte, oder berühren Sie **Kontakte**, und geben Sie die ersten Buchstaben des Kontakts ein, den Sie anrufen möchten.
- 3 Berühren Sie in der Liste zweimal den Kontakt, den Sie anrufen möchten, oder berühren Sie .

## Annehmen oder Abweisen eines Anrufs

Wenn Sie bei gesperrtem Bildschirm einen Anruf erhalten, halten und ziehen Sie das Symbol , um den eingehenden Anruf entgegenzunehmen.

Halten und ziehen Sie , um einen eingehenden Anruf abzuweisen.

Halten und ziehen Sie das Symbol **Schnelle Nachricht** von unten nach oben, wenn Sie eine Schnellmeldung senden möchten.



### **TIPP! Schnelle Nachricht**

Mit dieser Funktion können Sie schnell Meldungen senden. Diese Funktion ist z. B. in Besprechungen sehr hilfreich, um dem anrufenden Kontakt schnell eine Nachricht zu senden.



## Anruflautstärke anpassen

Verwenden Sie die Lautstärketaste an der linken Seite des Telefons, um die Lautstärke während eines Anrufs einzustellen.

## Neuer Anruf

- 1 Berühren Sie bei Ihrem ersten Anruf **Menü** > **Anruf hinzufügen**, und wählen Sie die Rufnummer. Sie können auch zu einer kürzlich gewählten Liste gehen, indem Sie  berühren oder Ihre Kontakte durch Berühren von  durchsuchen und dann den gewünschten Kontakt auswählen.
- 2 Berühren Sie , um den Anruf zu tätigen.
- 3 Beide Anrufe werden auf dem Bildschirm angezeigt. Ihr erster Anruf wird auf Halten gesetzt.

# Anrufe

- 4 Berühren Sie die angezeigte Nummer, um zwischen den Anrufen zu wechseln. Sie können auch  **Konferenz** berühren, um eine Telefonkonferenz einzuleiten.
- 5 Berühren Sie zum Beenden aktiver Anrufe **Ende**. Sie können auch die Taste **Homescreen** berühren, die Benachrichtigungsleiste nach unten bewegen und das Symbol **Anruf beenden** wählen .

**HINWEIS:** Jeder getätigte Anruf ist kostenpflichtig.

## Anruflisten anzeigen

Berühren Sie auf dem Homescreen , und wählen Sie die Registerkarte **Anrufliste** .

Es wird eine vollständige Liste aller gewählten, empfangenen und entgangenen Anrufe angezeigt.

**TIPP!** Wenn Sie einen beliebigen Eintrag der Anrufliste berühren, werden das Datum, die Uhrzeit und die Dauer des Anrufs angezeigt.

**TIPP!** Drücken Sie die **Menütaste** und dann **Alle löschen**, um alle aufgelisteten Einträge zu löschen.

## Anrufeinstellungen

Sie können Anrufeinstellungen wie beispielsweise Rufumleitung und andere von Ihrem Betreiber angebotene Funktionen konfigurieren.

1 Berühren Sie im Homescreen .

2 Berühren Sie **Menü**.

3 Tippen Sie auf **Anrufeinstellungen**, und wählen Sie die Optionen aus, die Sie ändern möchten.

**Anrufbegrenzung** – Zur Aktivierung und Erstellung einer Liste von Nummern, die von Ihrem Mobiltelefon aus angerufen werden können. Sie brauchen dazu Ihren PIN2-Code, den Sie von Ihrem Netzbetreiber erhalten. Von diesem Mobiltelefon können dann nur noch Nummern aus der Festwahlliste angerufen werden.

**Mailbox-Dienst** – Ermöglicht die Auswahl des Mailbox-Dienstes Ihres Mobilfunkbetreibers.

**Mailbox-Einstellungen** – Wenn Sie den Mailbox-Dienst Ihres Anbieters verwenden, können Sie hier die Mailbox-Nummer für das Abhören und Verwalten Ihrer Sprachmitteilungen eingeben.

**Unbekannte Kontakte speichern** – Unbekannte Nummern nach einem Anruf zu Kontakten hinzufügen.

**Anruf abweisen** – Hier können Sie die Funktion zum Abweisen von Anrufen einstellen. Folgende Optionen sind verfügbar: **Deaktiviert**, **Anrufe aus der Liste ablehnen** oder **Alle Anrufe abweisen**.

**Schnelle Nachricht** – Wenn Sie einen Anruf ablehnen, können Sie mit dieser Funktion schnell eine Nachricht übermitteln. Diese Funktion ist z. B. in Besprechungen sehr hilfreich.

**Rufweiterleitung** – Wählen Sie, ob alle Anrufe weitergeleitet werden sollen, wenn besetzt ist, niemand den Anruf annimmt oder kein Signal empfangen wird.

**Anrufsperr**e – Wählen Sie diese Option aus, wenn Sie Anrufe sperren möchten. Geben Sie das Kennwort für die Anrufsperr ein. Informieren Sie sich bitte bei Ihrem Netzbetreiber über diesen Service.

**Anrufdauer** – Anzeigen der Dauer des letzten Anrufs, aller Anrufe, der ausgehenden und eingehenden Anrufe.

**Anrufkosten** – Anzeigen der Gebühren für Ihre Anrufe. Dieser Dienst ist netzabhängig und wird nicht von allen Anbietern unterstützt.

**Zusätzliche Einstellungen** – Hier können Sie folgende Einstellungen ändern:

**Anrufer-ID:** Wählen Sie, ob Ihre Nummer angezeigt werden soll, wenn Sie jemanden anrufen.

**Anklopfen:** Wenn diese Option aktiviert ist, werden Sie vom Telefon auf eingehende Anrufe hingewiesen, wenn Sie bereits ein Gespräch führen (je nach Mobilfunkanbieter).

# Kontakte



Fügen Sie auf dem Telefon Kontakte hinzu, und synchronisieren Sie sie mit den Kontakten in Ihrem Google-Konto oder anderen Konten, die diese Funktion unterstützen.

## Kontakte suchen

### Auf dem Homescreen

- 1 Berühren Sie das Symbol , um Ihre Kontakte zu öffnen.
- 2 Berühren Sie **Kontakte**, und geben Sie den Namen des Kontakts über das Tastenfeld ein.

## Neuen Kontakt hinzufügen

- 1 Berühren Sie , geben Sie die Nummer des neuen Kontakts ein, und drücken Sie die **Menütaste**. Berühren Sie **Zu Kontakten hinzufügen** > **Neuen Kontakt erstellen**.
- 2 Wenn Sie dem neuen Kontakt ein Bild hinzufügen möchten, berühren Sie das Bildsymbol. Wählen Sie zwischen **Foto aufnehmen** und **Aus Galerie auswählen**.
- 3 Wählen Sie den Kontakttyp durch Berühren von .
- 4 Berühren Sie eine Kategorie der Kontaktinformationen, und geben Sie die Details zu dem Kontakt ein.
- 5 Berühren Sie **Speichern**.



## Bevorzugte Kontakte

Sie können häufig angerufene Kontakte als Favoriten einordnen.

### Einen Kontakt zu Ihren Favoriten hinzufügen

- 1 Berühren Sie das Symbol , um Ihre Kontakte zu öffnen.
- 2 Berühren Sie einen Kontakt, um die zugehörigen Details anzuzeigen.
- 3 Berühren Sie den Stern rechts neben dem Namen des Kontakts. Der Stern wird gelb.

### Einen Kontakt aus Ihrer Favoritenliste entfernen

- 1 Berühren Sie das Symbol , um Ihre Kontakte zu öffnen.
- 2 Berühren Sie die Registerkarte , und wählen Sie einen Kontakt, um dessen Details anzuzeigen.
- 3 Berühren Sie den gelben Stern rechts neben dem Namen des Kontakts. Der Stern erhält eine graue Farbe, und der Kontakt wird aus Ihren Favoriten entfernt.

## Kontakte von Ihrem alten auf Ihr neues Gerät verschieben



Exportieren Sie Ihre Kontakte als CSV-Datei mithilfe eines PC Sync-Programms von Ihrem alten Gerät auf den PC.

- 1 Installieren Sie zuerst „LG PC Suite“ auf dem PC. Führen Sie das Programm aus und verbinden Sie Ihr Android-Mobiltelefon über ein USB-Kabel mit dem PC.
- 2 Wählen Sie im Hauptmenü **Telefon > Auf Telefon importieren > Kontakte importieren**.
- 3 Ein Popup-Fenster wird angezeigt, in dem Sie den Dateityp und eine zu importierende Datei auswählen können.
- 4 Klicken Sie im Popup-Fenster auf **Datei auswählen**. Windows Explorer wird geöffnet.
- 5 Wählen Sie eine Datei mit Kontakten aus, und klicken Sie auf **Öffnen**.
- 6 Klicken Sie auf **OK**.
- 7 Ein Popup-Fenster zur **Feldzuordnung** wird angezeigt, in dem Sie die Kontakte auf Ihrem Telefon mit neuen Kontaktdaten verknüpfen können.
- 8 Sollte ein Konflikt zwischen den Daten auf dem PC und auf dem Telefon vorliegen, können Sie die erforderlichen Auswahlen oder Änderungen in LG PC Suite durchführen.
- 9 Klicken Sie auf **OK**.

# Nachrichten

Ihr LG-P895 vereint SMS und MMS in einem intuitiven und benutzerfreundlichen Menü.

## Nachrichten senden

- 1 Berühren Sie  im Homescreen und anschließend , um eine leere Nachricht zu öffnen.
- 2 Geben Sie einen Kontaktnamen oder eine Kontaktnummer in das Feld **An** ein. Während Sie einen Kontaktnamen eingeben, werden übereinstimmende Kontakte angezeigt. Sie können einen der vorgeschlagenen Empfänger berühren. Sie können auch mehrere Kontakte hinzufügen.

**HINWEIS:** Nachrichtenkosten werden für jede Person berechnet, der Sie die Mitteilung senden.

- 3 Berühren Sie **Geben Sie die Nachricht ein**, um mit der Eingabe der Nachricht zu beginnen.
- 4 Drücken Sie , um das Optionsmenü zu öffnen. Wählen Sie zwischen den Optionen **Betreff hinzufügen**, **Verwerfen**, **Smiley einfügen** und **Alle Nachrichten**.

**TIPP!** Sie können das Symbol  berühren, um eine Datei hinzuzufügen, die Sie zusammen mit Ihrer Nachricht senden möchten.

- 5 Berühren Sie **Senden**, um die Nachricht zu senden.
- 6 Die Antworten werden auf dem Bildschirm angezeigt. Wenn Sie weitere Nachrichten anzeigen und senden, wird ein Nachrichten-Thread erstellt.

**⚠️ WARNUNG:** Je nach Sprache und SMS-Kodierung kann in anderen Ländern eine andere Begrenzung als die auf 160 Zeichen gelten.

**⚠️ WARNUNG:** Wenn einer SMS-Nachricht eine Bild-, Video- oder Audiodatei hinzugefügt wird, wird sie automatisch in eine MMS-Nachricht umgewandelt und entsprechend berechnet.

## Gruppiert

Nachrichten (SMS, MMS), die mit einem Dritten ausgetauscht werden, können in chronologischer Reihenfolge angezeigt werden, so dass Sie einen bequemen Überblick über die gesamte Konversation haben.

## Smileys verwenden

Peppen Sie Ihre Nachrichten mit Smileys auf.

Wenn Sie eine neue Nachricht erstellen, berühren Sie die **Menütaste**, und wählen Sie dann **Smiley einfügen**.

## Nachrichteneinstellungen ändern

Die Nachrichteneinstellungen Ihres LG-P895 sind vordefiniert, damit Sie sofort Nachrichten senden können. Sie können die Einstellungen nach Bedarf anpassen.

- 1 Berühren Sie das Symbol **Nachrichten** im Homescreen, berühren Sie die Taste **Menü**, und tippen Sie dann auf **Einstellungen**.

# E-Mail

Mit der E-Mail-Anwendung können Sie auch E-Mail-Nachrichten von anderen Diensten als Gmail lesen. Die E-Mail-Anwendung unterstützt die folgenden Kontotypen: POP3, IMAP und Exchange. Die erforderlichen Kontoeinstellungen erhalten Sie bei Ihrem Dienstanbieter oder Systemadministrator.

## E-Mail-Konto verwalten

Beim erstmaligen Öffnen der **E-Mail**-Anwendung wird ein Einrichtungsassistent angezeigt, der Ihnen beim Einrichten eines E-Mail-Kontos hilft.

### So fügen Sie ein weiteres E-Mail-Konto hinzu:



- Berühren Sie  > Registerkarte **Anwendungen** > **E-Mail** > und anschließend in der Kontoanzeige  > **Konto hinzufügen**.

Nach der Ersteinrichtung wird der Inhalt Ihres Posteingangs unter **E-Mail** angezeigt. Wenn Sie mehrere Konten hinzugefügt haben, können Sie zwischen Ihren Konten wechseln.

### So ändern Sie die E-Mail-Kontoeinstellungen:

- Berühren Sie  > Registerkarte **Anwendungen** > **E-Mail** und in der Kontoanzeige  > **Einstellungen**.

### So löschen Sie ein E-Mail-Konto:

- Berühren Sie  > Registerkarte **Anwendungen** > **E-Mail** und in der Kontoanzeige  > **Konto löschen**. Berühren Sie das Konto, das Sie löschen möchten, und anschließend **Löschen** > **OK**.

## Bildschirm „Konten“

Sie können ein Konto berühren, um dessen Posteingang anzuzeigen.

Das Konto, von dem Sie standardmäßig E-Mails versenden, ist mit einem Häkchen markiert.

 - Berühren Sie dieses Symbol, um Ihren kombinierten Posteingang mit allen Nachrichten anzuzeigen, die an alle Ihre Konten gesendet wurden. Die Nachrichten im kombinierten Posteingang sind am linken Rand nach Konto farblich gekennzeichnet. Die jeweiligen Farben entsprechen denjenigen für Ihre Konten auf dem Bildschirm „Konten“.

 - Berühren Sie das Ordnersymbol, um die Ordner des Kontos anzuzeigen.

### TIPP!

Wenn Sie eines der E-Mail-Konten in der Liste länger berühren, können Sie die gewünschte Option aus dem Popup-Fenster wählen.



Um beispielsweise ein Shortcut-Symbol des Kontos auf dem Homescreen zu erstellen, wählen Sie **Zum Startbildschirm hinzufügen**.

## Arbeiten mit Kontoordnern

Jedes Konto besitzt die Ordner **Eingang**, **Postausgang**, **Gesendet** und **Entwürfe**. Abhängig von den Funktionen, die vom Dienstanbieter Ihres Kontos angeboten werden, besitzen Sie möglicherweise noch weitere Ordner.

## E-Mail-Nachrichten verfassen und senden

### So verfassen und senden Sie eine E-Mail-Nachricht

- 1 Berühren Sie in der **E-Mail**-Anwendung das Symbol .
- 2 Geben Sie eine Adresse für den beabsichtigten Empfänger einer Nachricht ein. Während der Texteingabe werden passende Adressen aus Ihrer Kontaktliste zur Auswahl angeboten. Trennen Sie mehrere Adressen mit einem Semikolon.
- 3 Berühren Sie das Feld „Cc/Bcc“, um einen Kontakt in „Cc/Bcc“ hinzuzufügen, und berühren Sie , um die erforderlichen Dateien anzuhängen.
- 4 Geben Sie den Text Ihrer Nachricht ein.
- 5 Berühren Sie .

Falls Sie nicht mit einem Netz verbunden sind, beispielsweise wenn Sie im Flugmodus arbeiten, werden die gesendeten Nachrichten solange im Postausgang gespeichert, bis Sie wieder mit einem Netz verbunden sind. Wenn der Postausgang ausstehende Nachrichten enthält, wird er auf dem Bildschirm „Konten“ angezeigt.

**TIPP!** Wenn eine neue E-Mail im Posteingang eingeht, erhalten Sie eine Benachrichtigung durch einen Ton oder einen Vibrationsalarm. Tippen Sie auf die E-Mail-Benachrichtigung, um das Signal/die Vibration abzustellen.

# Kamera

## Der Sucher

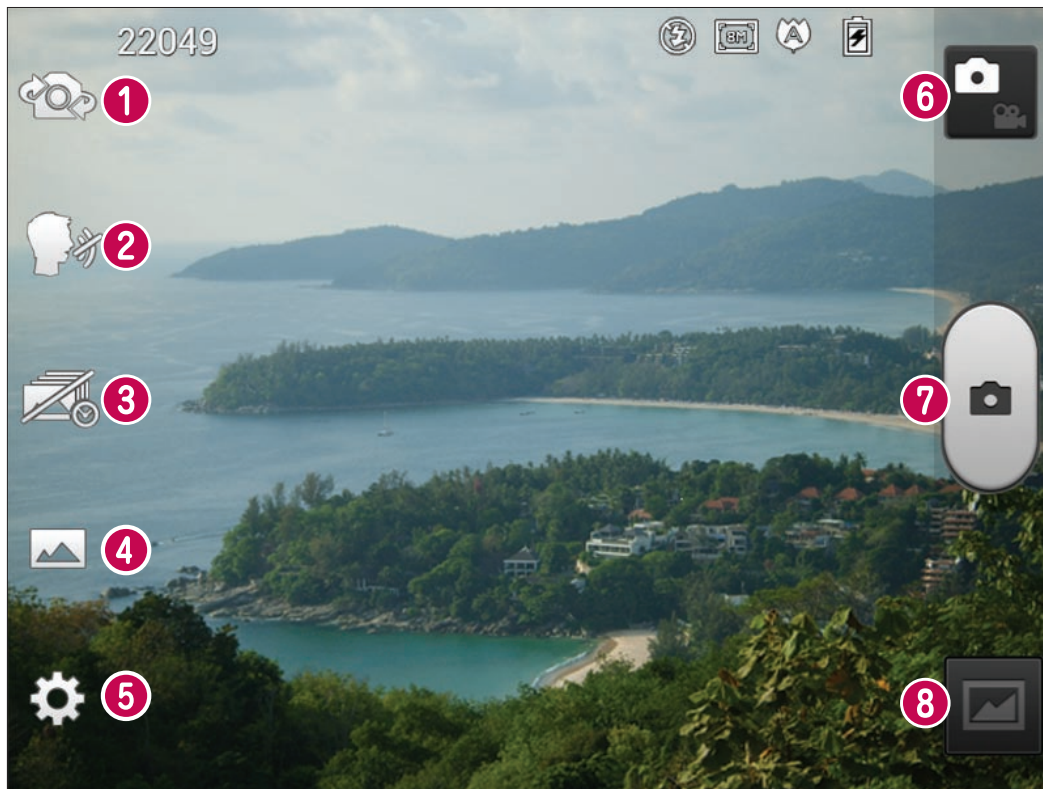

- 1 Kamera wechseln** – Wechseln Sie zwischen dem rückgerichteten Kameraobjektiv und dem vorwärtsgerichteten Kameraobjektiv.
- 2 Cheese-Kamera** – Sagen Sie „Cheese“, sobald Sie bereit für die Fotoaufnahme sind.
- 3 Momentaufnahme** – Berühren Sie dieses Symbol, um den fehlenden Moment aufzunehmen, bevor Sie auf den Auslöser drücken.
- 4 Aufnahmemodus** – Wählen Sie **Normal**, **HDR**, **Panorama** oder **Serienaufnahme**.
- 5 Einstellungen** – Berühren Sie dieses Symbol, um das Menü „Einstellungen“ zu öffnen.
- 6 Videomodus** – Berühren Sie dieses Symbol, um in den Videomodus zu wechseln.
- 7 Fotos aufnehmen**
- 8 Galerie** – Berühren Sie dieses Symbol, um das zuletzt aufgenommene Foto anzuzeigen. Hier können Sie die Galerie aufrufen und Ihre gespeicherten Fotos im Kamera-Modus anzeigen.

## Ein Foto machen

- 1 Öffnen Sie die **Kamera**-Anwendung.
- 2 Richten Sie das Objektiv auf das gewünschte Motiv.
- 3 Berühren Sie den Bildschirm. Im Sucherbildschirm wird eine Fokusbox angezeigt.
- 4 Wenn die Fokusbox auf grün schaltet, ist Ihre Kamera scharf auf den Gegenstand eingestellt.
- 5 Berühren Sie , um eine Aufnahme zu machen.

## Nach der Aufnahme des Fotos

Berühren Sie , um das zuletzt aufgenommene Foto anzuzeigen.

 Berühren Sie dieses Symbol, um Ihr Foto über **Bluetooth, E-Mail, Gmail, Google+, Nachrichten, Notizen, Picasa** oder **Soziale Netzwerke** zu übertragen.

**TIPP!** Wenn Sie über ein SNS-Konto verfügen und dieses auf dem Telefon einrichten, können Sie Ihre Fotos an die SNS-Community senden.

 Berühren Sie diese Taste, um das Foto zu löschen.

Berühren Sie , um die Optionen zu öffnen.

**Festlegen als** – Berühren Sie diese Option, um das Foto als Kontaktbild, Homescreen-Hintergrund oder Hintergrund für die Telefonsperre zu verwenden.

**Verschieben** – Berühren Sie diese Option, um das Video an eine andere Stelle zu verschieben.

**Umbenennen** – Berühren Sie diese Option, um den Namen des ausgewählten Bilds zu bearbeiten.

**Nach links/rechts drehen** – Drehen Sie das Bild nach links oder rechts.

**Zuschneiden** – Schneiden Sie Ihr Foto zu. Bewegen Sie den Finger über den Bildschirm, um einen Bereich auszuwählen.

**Bearbeiten** – Zeigen Sie Ihr Bild an und bearbeiten Sie es.

 Wählen Sie aus verschiedenen Lichteffekten.

 Wendet Spezialeffekte auf die Bilder an.

 Wählen Sie einen Farbton für das neue Foto.

 Wendet weitere Optionen auf die Bilder an.

**Diashow** – Berühren Sie diese Option, um Ihre Bilder in einer Diashow anzuzeigen.

**Details** – Anzeigen der Bildinformationen.

## Erweiterte Einstellungen

Berühren Sie im Sucher , um alle erweiterten Optionen zu öffnen.

 – Berühren Sie diese Option, wenn Sie das Sucher-Menü ändern möchten.

 – Wechseln Sie zwischen dem rückgerichteten Kameraobjektiv und dem vorwärtsgerichteten Kameraobjektiv.

 – Sagen Sie „Cheese“, sobald Sie bereit für die Fotoaufnahme sind.

 – Berühren Sie dieses Symbol, um den fehlenden Moment aufzunehmen, bevor Sie auf den Auslöser drücken.

 – Wählen Sie **Normal, HDR, Panorama** oder **Serienaufnahme**.

 – Hier können Sie den Blitz für Fotoaufnahmen im Dunkeln einschalten.

 – Vergrößern bzw. Verkleinern

 – Hiermit steuern Sie die Belichtungsstärke von Fotos.

 – Fokussiert auf eine bestimmte Stelle.

 – Wählen Sie die Fotoauflösung. Wenn Sie eine hohe Auflösung auswählen, erhöht sich die Dateigröße, und Sie können weniger Fotos speichern.

 – Passt die Farben- und Belichtungseinstellungen der aktuellen Umgebung an. Wählen Sie zwischen den Optionen **Normal, Porträt, Landschaft, Sport** und **Nacht**.

 – Der ISO-Wert gibt die Empfindlichkeit des Lichtsensors in der Kamera an. Je höher der ISO-Wert ist, desto empfindlicher ist der Sensor. Diese Funktion ist bei dunkleren Bedingungen von Nutzen, wenn Sie den Blitz nicht verwenden können.

 – Verbessert die Qualität der Farben bei unterschiedlichen Lichtbedingungen.

 – Wählen Sie einen Farbton für das neue Foto.

 – Sie können eine Zeitverzögerung festlegen, die durch Drücken der Aufnahmetaste aktiviert wird. Ideal, wenn Sie selbst auch auf dem Foto sein möchten.

 – Aktivieren Sie diese Option, um die standortbasierten Dienste Ihres Telefons zu nutzen. Nehmen Sie an einem beliebigen Ort ein Bild auf und versehen Sie es mit den genauen Daten des Aufnahmeortes. Wenn Sie solche Bilder einem Blog hinzufügen, der Georeferenzierung unterstützt, wird die Aufnahme auf der Karte angezeigt.

**HINWEIS:** Diese Funktion ist nur bei aktiviertem GPS verfügbar.

 – Wählen Sie einen der Auslösetöne aus.

 – Legen Sie fest, ob ein Bild nach der Aufnahme automatisch angezeigt werden soll.

 – Setzen Sie alle Kameraeinstellungen auf die Werkseinstellung zurück.

 – Berühren Sie diese Taste, um herauszufinden, wie eine Funktion ausgeführt wird. Ihnen wird dann eine Kurzanleitung angezeigt.

**TIPP!** Wenn Sie die Kamera schließen, werden einige Einstellungen wieder auf die Werkseinstellung zurückgestellt, beispielsweise Weißabgleich, Farbeffekt, Timer und Aufnahmemodus. Bitte überprüfen Sie diese Einstellungen, bevor Sie Ihr nächstes Foto aufnehmen.

**TIPP!** Das Menü „Einstellungen“ überlagert den Sucher. Wenn Sie also Elemente der Fotofarbe oder Fotoqualität ändern, sehen Sie hinter dem Menü „Einstellungen“ in der Vorschau, wie sich das Bild verändert.

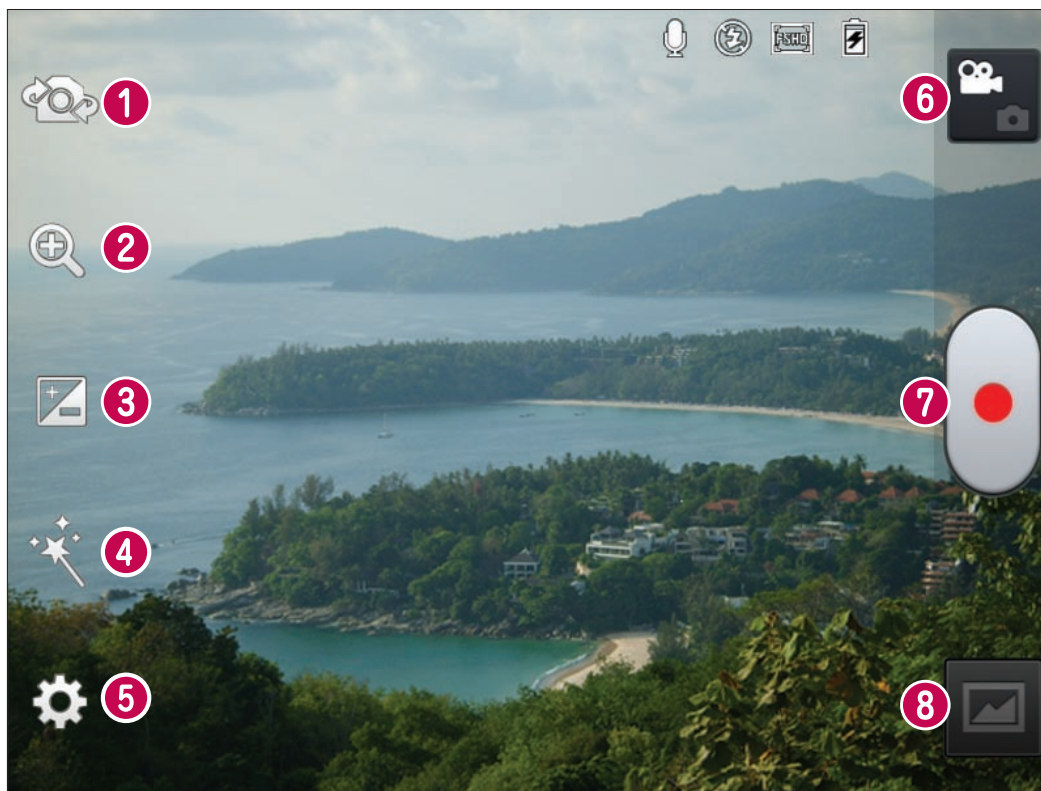

- 1 Kamera wechseln** – Wechseln Sie zwischen dem rückgerichteten Kameraobjektiv und dem vorwärtsgerichteten Kameraobjektiv.
- 2 Zoom** – Vergrößern bzw. Verkleinern.
- 3 Helligkeit** – Hiermit steuern Sie die Belichtungsstärke von Videos.
- 4 Live-Effekt** – Mit Live-Effekten stehen Ihnen beim Aufnehmen eines Videos verschiedene visuelle Effekte zur Verfügung.
- 5 Einstellungen** – Berühren Sie dieses Symbol, um das Menü „Einstellungen“ zu öffnen.
- 6 Kamera-Modus** – Berühren Sie dieses Symbol, um in den Kameramodus zu wechseln.
- 7 Aufnahme starten**
- 8 Galerie** – Berühren Sie dieses Symbol, um das zuletzt aufgezeichnete Video anzuzeigen. Hier können Sie Ihre Galerie aufrufen und Ihre gespeicherten Videos im Videomodus anzeigen.

## Ein Video aufnehmen

- 1 Öffnen Sie die **Kamera**-Anwendung und berühren Sie die Taste **Videomodus**.
- 2 Der Sucher der Videokamera wird auf dem Bildschirm angezeigt.
- 3 Richten Sie das Objektiv auf das gewünschte Motiv für das Video.
- 4 Drücken Sie die Aufnahmetaste  einmal, um die Aufnahme zu starten.
- 5 In der oberen Ecke des Suchers blinkt ein rotes Licht, und ein Timer mit der Länge des Videos wird angezeigt.

### TIPP!

 – Berühren Sie diese Option, um während der Aufnahme eines Videos ein Bild aufzunehmen.

- 6 Berühren Sie  auf dem Bildschirm, um die Aufnahme zu beenden.

## Nach der Aufnahme des Videos

Ihr aufgenommenes Video wird in der Galerie angezeigt. Berühren Sie , um das zuletzt aufgenommene Video anzuzeigen.

 Berühren Sie diese Option, um das Video wiederzugeben.

 Berühren Sie diese Option, um das Video über **Bluetooth**, **E-Mail**, **Gmail**, **Google+**, **Nachrichten** oder **YouTube** freizugeben.

 Berühren Sie dieses Symbol, um das gerade aufgezeichnete Video zu löschen. Berühren Sie zur Bestätigung **OK**. Der Sucher erscheint wieder.

Berühren Sie , um die Optionen zu öffnen.

**Verschieben** – Berühren Sie diese Option, um das Video an eine andere Stelle zu verschieben.

**Umbenennen** – Tippen Sie diese Option an, um den Namen des ausgewählten Videos zu bearbeiten.

**Details** – Tippen Sie diese Option an, um detaillierte Informationen anzuzeigen, wie z. B. Name, Datum, Uhrzeit, Größe und Typ.

## Erweiterte Einstellungen

Berühren Sie im Sucher , um alle Optionen für die erweiterten Einstellungen zu öffnen.

 – Berühren Sie diese Option, wenn Sie das Sucher-Menü ändern möchten.

 – Wechseln Sie zwischen dem rückgerichteten Kameraobjektiv und dem vorwärtsgerichteten Kameraobjektiv.

 – Vergrößern bzw. Verkleinern.







 – Hiermit steuern Sie die Belichtungsstärke von Videos.

 – Diese Option bietet Ihnen verschiedene visuelle Effekte beim Aufnehmen eines Videos.

 – Hier können Sie den Blitz für Videoaufnahmen im Dunkeln einschalten.

 – Berühren Sie dieses Symbol, um die Größe (in Pixel) des aufgezeichneten Videos festzulegen.

# Videokamera

-  – Verbessert die Qualität der Farben bei unterschiedlichen Lichtbedingungen.
-  – Wählen Sie einen Farbton für Ihr Video.
-  – Aktivieren Sie diese Option, um die standortbasierten Dienste Ihres Telefons zu nutzen.
-  – Wählen Sie **Aus**, um ein Video ohne Ton aufzunehmen.
-  – Die automatische Anzeige zeigt automatisch ein Standbild des gerade aufgenommenen Videos an.
-  – Setzen Sie alle Videokameraeinstellungen auf die Werkseinstellung zurück.
-  – Berühren Sie diese Taste, um herauszufinden, wie eine Funktion ausgeführt wird. Ihnen wird dann eine Kurzanleitung angezeigt.

## Lautstärke einstellen, wenn Sie ein Video ansehen

Um während der Wiedergabe die Lautstärke des Videos einzustellen, verwenden Sie die Lautstärketasten an der Seite des Telefons.

# Video Wiz

Sie können mit Ihren Bildern, Videos und mit Ihrer Musik eigene Filme zusammenschneiden.

**1** Berühren Sie auf dem Homescreen **Anwendungen > Video Wiz**.

**2** Wählen Sie die gewünschten Optionen, um einen Film zu erstellen.

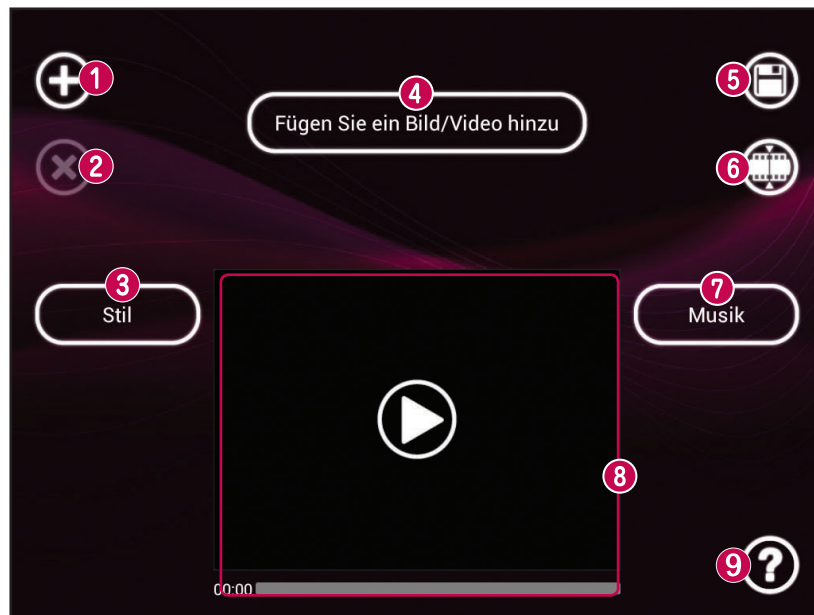

- 1 Medien hinzufügen** – Berühren Sie dieses Symbol, um Bilder oder Videos zu Ihrem Film hinzuzufügen.
  - Berühren Sie **Bilder**, um die Option zum Hinzufügen von Bildern aufzurufen, und berühren Sie anschließend die Bilder, um sie hinzuzufügen.
  - Berühren Sie **Videos**, um Videomaterial hinzuzufügen, berühren Sie anschließend die Videos, die Sie hinzufügen möchten.
  - Berühren Sie **Fertig** , um die Anwendung zu verlassen, nachdem alle Dateien hinzugefügt wurden.
- 2 Medien löschen** – Berühren Sie dieses Symbol, um die ausgewählten Bilder oder Videos zu entfernen.
  - Berühren Sie ein Bild oder Video im Bereich der hinzugefügten Mediendateien, berühren Sie **Medien löschen** , berühren Sie dann **Auswahl löschen** (oder **Alle Dateien löschen**).
- 3 Stil hinzufügen** – Berühren Sie dieses Symbol, um den gewünschten Filmstil auszuwählen.
  - Berühren Sie die Pfeiltasten, um durch die verschiedenen Stile zu blättern und den gewünschten Stil auszuwählen.
- 4 Fügen Sie ein Bild/Video hinzu** – Diese Option zeigt alle ausgewählten Bilder oder Videos für Ihren Film an.
- 5 Speichern** – Berühren Sie dieses Symbol, um die Filmdatei zu speichern.
- 6 Bearbeiten** – Berühren Sie dieses Symbol, um die Filmdatei zu bearbeiten.
  - Blättern Sie nach links und rechts, um das ausgewählte Material zu bearbeiten.
  - Berühren Sie das Symbol **Text überlagern**, , um Text einzufügen.
  - Berühren Sie das Symbol **Bild überlagern** , um die ausgewählten Grafiken einzufügen.
  - Berühren Sie das Symbol **Video zuschneiden** , um Segmente aus Ihrem Videomaterial zuzuschneiden.
  - Berühren Sie das Symbol **Fertig** , um die Anwendung nach der Bearbeitung zu verlassen.
- 7 Musik hinzufügen** – Berühren Sie diese Schaltfläche, um die Hintergrundmusik einzustellen.
- 8 Vorschau** – Berühren Sie dieses Symbol, um den Film wiederzugeben.
- 9 Hilfe** – Berühren Sie dieses Symbol, um Informationen zur Anwendung von „Video Wiz“ anzuzeigen.

# Multimedia

Sie können Multimediadateien auf dem internen Speicher speichern, um schnell und einfach auf Ihre gesamten Multimedia-Dateien zugreifen zu können.











## Videoplayer

Das LG-P895 verfügt über einen integrierten Videoplayer zur Wiedergabe von Videodateien. Um den Videoplayer zu öffnen, berühren Sie  > Registerkarte **Anwendungen** > **Videoplayer**.

## Video wiedergeben

1 Berühren Sie im Homescreen  > Registerkarte **Anwendungen** > **Videoplayer**.

2 Wählen Sie das gewünschte Video.

	Berühren Sie die Option, um die Wiedergabe des Videos anzuhalten.
	Berühren Sie die Option, um die Wiedergabe des Videos fortzusetzen.
	Berühren Sie die Option, um 10 Sekunden vorwärts zu springen.
	Berühren Sie die Option, um 10 Sekunden zurück zu springen.
	Berühren Sie die Option, um die Lautstärke des Videos zu steuern.
	Berühren, um den Dolby-Audio-Effekt einzustellen, wenn die Kopfhörerbuchse belegt ist.
	Berühren Sie das Geschwindigkeitscontroller-Symbol und ziehen Sie die Statusleiste, um die Abspielgeschwindigkeit zu steuern.
	Berühren Sie das Vorschau-Rahmen-Symbol und ziehen Sie den Griff des Suchbalkens, um den Inhalt mit einem Vorschau-Bildschirm zu durchsuchen.
	Berühren Sie die Option, um den Videobildschirm zu sperren.
	Berühren Sie das Direkt-Liste-Symbol, um die Liste der Videos anzuzeigen.

Um während der Wiedergabe von Videos die Lautstärke zu ändern, drücken Sie die Lautstärketasten auf der Seite des Telefons nach oben oder unten.

Berühren und halten Sie ein beliebiges Video in der Liste. Die Optionen **Löschen** und **Details** werden angezeigt.

## Galerie

Berühren Sie  > Registerkarte **Anwendungen** > **Galerie**. Öffnen Sie eine Liste der Katalogleisten, in denen Ihre gesamten Multimediadateien gespeichert sind.

## Musik-Player









Ihr LG-P895 verfügt über einen integrierten Musik-Player zur Wiedergabe von Musikdateien. Um den Musik-Player zu öffnen, berühren Sie >  > die Registerkarte **Anwendungen** > **Musik-Player**.

## Musikdateien mithilfe von USB-Massenspeichergeräten übertragen

- 1 Schließen Sie das LG-P895 über ein USB-Kabel an einen PC an.
- 2 Wenn Sie den LG Android Platform Driver nicht auf Ihrem PC installiert haben, müssen Sie die Einstellungen manuell ändern. Wählen Sie **Einstellungen** > **Verbindungen** > **USB Verbindungstyp** und anschließend **Mediensynchronisation (MTP)**.
- 3 Sie können die Massenspeicherinhalte auf dem PC anzeigen und die Dateien übertragen.

## Musiktitel abspielen

- 1 Berühren Sie im Homescreen die Registerkarte  > **Anwendungen** > **Musik-Player**.
- 2 Berühren Sie **Titel**.
- 3 Wählen Sie den gewünschten Titel.

	Zum Anhalten der Wiedergabe berühren.
	Zum Fortsetzen der Wiedergabe berühren.
	Berühren Sie diese Option, um zum nächsten Titel im Album oder in der Playlist zu springen.
	Berühren Sie diese Option, um zum Beginn des Titels zurückzukehren. Zum Zurückkehren zum vorherigen Titel zweimal berühren.
	Berühren Sie diese Option, um die Lautstärke zu steuern.
	Berühren Sie dieses Symbol, um den Wiederholungsmodus festzulegen.
	Berühren Sie dieses Symbol, um den Modus „Zufallswiedergabe“ festzulegen.
	Berühren Sie dieses Symbol, um die aktuelle Playlist anzuzeigen.
	Berühren Sie dieses Symbol, um die Texte zu sehen. Diese Option ist nur verfügbar, wenn der Titel den Songtext enthält.

Um während der Musikwiedergabe die Lautstärke zu ändern, drücken Sie die Lautstärketasten an der Seite des Telefons.

Berühren Sie einen beliebigen Titel in der Liste länger. Die Optionen **Wiedergeben**, **Zur Playlist hinzufügen**, **Als Rufton verwenden**, **Löschen**, **Weiterleiten**, **Suchen** und **Info** werden angezeigt.

## **HINWEIS:** Das Urheberrecht von Musikdateien kann durch internationale Abkommen und nationale Urheberrechtsgesetze geschützt sein.

Unter Umständen ist daher eine Genehmigung bzw. Lizenz zum Wiedergeben oder Vervielfältigen von Musiktiteln erforderlich.

In einigen Ländern ist die Vervielfältigung von urheberrechtlich geschütztem Material für private Zwecke durch nationale Gesetze verboten. Prüfen Sie vor dem Herunterladen oder Kopieren der Datei die im jeweiligen Land geltenden gesetzlichen Bestimmungen zur Verwendung solchen Materials.

## **LG Tag+**

### **Was ist LG Tag+?**

LG Tag+ ermöglicht das Laden und Speichern in NFC-Tags, die an bestimmte Umgebungen angepasst werden können.

### **Tags mit Tag+ schreiben**

- 1 Berühren Sie  > Registerkarte **Anwendungen** > **LG Tag+**
- 2 Wählen Sie den gewünschten Modus (**Auto/Büro/Schlaf/Benutzermodus**), und tippen Sie auf **Auf NFC Tags schreiben**.
- 3 Berühren Sie einen Tag mit der Rückseite des Geräts. Anschließend können Sie Anwendungen starten und Einstellungen festlegen.

### **Tags mit Tag+ lesen**

Wenn Sie einen Tag berühren, wird der Modus sofort aktiviert.

## **Startseite Medien**

### **Verwenden der Startseite Medien**

- 1 Berühren Sie  > Registerkarte **Anwendungen** > **Medien Home**.
- 2 Wählen Sie die gewünschte Funktion für Videos, Fotos und Musik aus.

### **Einstellen der Startseite Medien**

- 1 Berühren Sie  > Registerkarte **Anwendungen** > **Medien Home** > **Einstellungen**.
- 2 Sie können die Einstellungen nach Bedarf anpassen.

### **TIPP!**

Sobald Sie Ihr Telefon über ein MHL-Kabel mit einem Fernsehgerät oder einem Monitor verbinden, wird die Anwendung „Startseite Medien“ automatisch gestartet, wenn Sie unter **Medien Home** > **Einstellungen** > die Option **Automatisches Starten und Ausschalten** aktiviert haben.

# Notebook









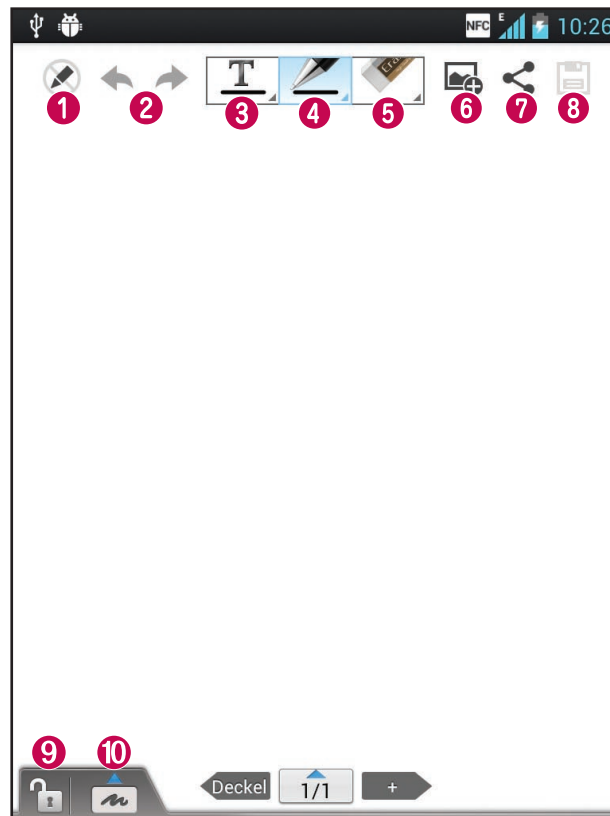

Mit der Notizbuch-Anwendung können Sie vielfältige Informationen verwalten und personalisieren.

## Eine Notiz erstellen

- 1 Berühren Sie  > Registerkarte **Anwendungen** > **Notebook**.
- 2 Berühren Sie **Neue Notiz**, um eine neue Notiz zu erstellen.
- 3 Wählen Sie den gewünschten Modus (**Deckel**, **Titel**, **Hintergrund**, **Papierfarbe**), und wählen Sie dann **OK**.

## Über das Notizbuch





- 1  – Wählen Sie den Lese- oder den Bearbeitungsmodus.
- 2  – Rückgängig oder Wiederholen.
- 3  – Tippen Sie zum Schreiben auf diese Schaltfläche.
- 4  – Wählen Sie Stiftart, Strichstärke, Deckkraft und Farbe aus.
- 5  – Löschen Sie Ihre erstellte Notiz.
- 6  – Berühren Sie diese Option zum Anhängen von Dateien aus Bild, Bild aufnehmen, Videos, Video aufnehmen, Audio, Audio aufnehmen, Standort, Aufkleber und Datum und Zeit.
- 7  – Teilen Sie die aktuelle Notiz über Gmail, E-Mail, Soziale Netzwerke, Bluetooth, Nachrichten, Picasa, Google+ oder Notizen.
- 8  – Speichern Sie die Notiz mit dem aktuellen Bildschirm.
- 9  – Wählen Sie, ob Sie die vorderen Tasten sperren oder entsperren möchten.
- 10  – Tippen Sie auf diese Schaltfläche, um die Eingabefläche zu vergrößern.

# LG SmartWorld

LG SmartWorld bietet eine Vielzahl an unterhaltsamen Inhalten: Spiele, Anwendungen, Hintergründe und Klingeltöne. Dadurch kommen Benutzer von LG-Telefonen in den Genuss eines abwechslungsreichen „Mobilerlebnisses“.



## So gelangen Sie von Ihrem Telefon zu LG SmartWorld

- 1 Berühren Sie  > Registerkarte **Anwendungen** > Tippen Sie auf das Symbol , um LG SmartWorld aufzurufen.
- 2 Tippen Sie auf **Anmelden** und geben Sie Ihre ID/Ihr Passwort für LG SmartWorld ein. Wenn Sie noch nicht registriert sind, tippen Sie auf **Registrieren** und werden Sie Mitglied bei LG SmartWorld.
- 3 Laden Sie die gewünschten Inhalte herunter.

**HINWEIS:** Das Symbol  wird nicht angezeigt.

- 1 Rufen Sie über einen mobilen Webbrowser LG SmartWorld auf ([www.lgworld.com](http://www.lgworld.com)) auf, und wählen Sie Ihr Land aus.
- 2 Laden Sie die LG SmartWorld-App herunter.
- 3 Führen Sie die heruntergeladene Datei aus und installieren Sie sie.
- 4 Rufen Sie LG SmartWorld auf, indem Sie auf das Symbol  tippen.



## So verwenden Sie LG SmartWorld

- Nehmen Sie an monatlichen LG SmartWorld-Aktionen teil.
  -  – Inhalte suchen.
  -  – Suchen Sie nach Kategorien geordnet nach Inhalten (z. B. Spiele, Bildung, Unterhaltung usw).
  -  – Liste von heruntergeladenen/zu aktualisierenden Inhalten.
- Nutzen Sie die **Menütaste**, um noch schneller zu finden, wonach Sie suchen.
  - Apps für Sie** – Empfohlene Inhalte basierend auf Ihrer bisherigen Auswahl.
  - Einstellungen** – Profil und Display festlegen.
  - Anmelden** – Richten Sie Ihre Kennung und Ihr Passwort ein.
- Nutzen Sie auch andere nützliche Funktionen. (Inhaltsdetailbildschirm)

**HINWEIS:** LG SmartWorld ist möglicherweise nicht bei allen Betreibern oder in allen Ländern verfügbar.



# Dienstprogramme

## Wecker einstellen



- 1 Berühren Sie  > Registerkarte **Anwendungen** > **Wecker/Uhr** > .
- 2 Nachdem Sie den Wecker eingestellt haben, informiert Sie das LG-P895 darüber, wie viel Zeit bis zum Beginn des Alarms verbleibt.
- 3 Stellen Sie **Wiederholen**, **Schlummer-Dauer**, **Vibration**, **Alarmton**, **Puzzle-Sperre** und **Notizen** ein. Berühren Sie **Speichern**.

**HINWEIS:** Um die Weckereinstellungen in der Alarmliste zu bearbeiten, berühren Sie die **Menütaste** und wählen Sie **Einstellungen**. Sie können folgende Optionen einstellen: Alarm im Lautlosmodus, Lautstärke für Wecker, Funktionen der seitlichen Tasten und Puzzle-Sperroptionen.

## Taschenrechner

- 1 Berühren Sie  > Registerkarte **Anwendungen** > **Rechner**
- 2 Berühren Sie die Zifferntasten, um Zahlen einzugeben.
- 3 Berühren Sie für einfache Berechnungen die gewünschte Funktion (+, -, x oder ÷), gefolgt von =.
- 4 Für komplizierte Berechnungen berühren Sie , wählen **Erweiterte Funktionen** und anschließend sin, cos, tan, log etc.
- 5 Tippen Sie zur Ansicht des Verlaufs auf das Symbol .

## Hinzufügen eines neuen Termins

- 1 Berühren Sie  > Registerkarte **Anwendungen** > **Kalender**
- 2 Im Bildschirm sehen Sie die unterschiedlichen Ansichtstypen des Kalenders (Tag, Woche, Terminübersicht).
- 3 Tippen Sie das Datum an, dem Sie einen Termin hinzufügen möchten, und berühren Sie .
- 4 Berühren Sie **Terminname**, und geben Sie den Terminnamen ein.
- 5 Berühren Sie **Ort**, und geben Sie dann den Ort ein. Prüfen Sie das Datum, und geben Sie die Uhrzeit für den Beginn und das Ende des Termins ein.
- 6 Wenn Sie Ihrem Ereignis eine Notiz hinzufügen möchten, berühren Sie **Beschreibung**, und geben Sie die Details ein.
- 7 Wenn Sie den Alarm wiederholen möchten, legen Sie **WIEDERHOLEN** und, falls erforderlich, **ERINNERUNGEN** fest.
- 8 Berühren Sie **Speichern**, um Ihr Ereignis im Kalender zu speichern.

## Aufgaben

Ihre Aufgaben können mit einem MS Exchange-Konto synchronisiert werden. Sie können eine Aufgabe in MS Outlook oder über einen Webzugriff von MS Office Outlook erstellen, überarbeiten und löschen.

# Dienstprogramme

## So synchronisieren Sie MS Exchange:

- 1 Berühren Sie im Homescreen  > **Einstellungen**.
- 2 Berühren Sie **Konten & Synchronisation** > **KONTO HINZUFÜGEN**.
- 3 Berühren Sie **Microsoft Exchange**, um eine E-Mail-Adresse und ein Kennwort zu erstellen.
- 4 Stellen Sie sicher, dass Sie das Kontrollkästchen **Aufgaben synchronisieren** aktiviert haben.

## Polaris Office

Polaris Office ist eine professionelle Lösung für das mobile Büro, mit der Anwender jederzeit bequem verschiedene Dokumente über ihre mobilen Geräte ansehen können, beispielsweise Dateien im Word-, Excel- und PowerPoint-Format.

Berühren Sie  > Registerkarte **Anwendungen** > **Polaris Office**.

### Dateien verwalten

Polaris Office bietet mobilen Anwendern praktische Funktionen zur Dateiverwaltung. Hierzu zählen Kopieren, Bewegen und Einfügen sowie Löschen von Dateien und Ordnern direkt über das Gerät.

### Dateien ansehen

Mobile Anwender können ab sofort verschiedene Dateiformate wie Microsoft Office-Dokumente oder Adobe PDF problemlos direkt über ihr Mobilgerät anzeigen. Bei der Darstellung von Dokumenten über Polaris Office bleibt das Layout der Objekte so wie im Originaldokument.

## FileShare

Mit dieser Funktion können Sie Dateien Ihres Telefons mit anderen Geräten teilen.

- 1 Berühren Sie  > **FileShare**.
- 2 Wählen Sie den Inhalt aus, den Sie teilen möchten. Wählen Sie die entsprechenden Dateien aus **Bilder, Videos, Musik** und **Dokumente** aus.

## Backup

### Informationen über die Sicherung und Wiederherstellung von Smartphone-Daten

Es wird empfohlen, regelmäßig eine Sicherungsdatei auf dem internen Speicher zu erstellen und zu speichern, insbesondere wenn Sie Software-Updates ausführen. Wenn Sie eine aktuelle Sicherungsdatei pflegen, könnten Sie ggf. Smartphone-Daten wiederherstellen, wenn Ihr Smartphone verloren geht, gestohlen oder durch unvorhergesehene Umstände beschädigt wird. Die Anwendung **Backup** wird für alle LG-Smartphones, andere Softwareversionen und Betriebssysteme unterstützt. Wenn Sie also ein neues LG-Smartphone erwerben, können Sie die Daten Ihres jetzigen LG-P895-Smartphones auf dem neuen Telefon sichern.

Wenn die Anwendung **Backup** auf dem Smartphone bereits geladen ist, können Sie mit dieser Anwendung die meisten Smartphone-Daten sichern und wiederherstellen, u. a. Anwendungen einschließlich ungeschützter Anwendung und deren Einstellungen, **Anrufprotokoll, Anwendungen (Vorinstallierte), Applikationen (Heruntergeladene), Kalender, Kontakte, Lesezeichen, SMS, Startbildschirm** und **Systemeinstellungen**.

- Manuelle Sicherung der Daten des Smartphones durchführen
- Automatische Sicherungen der Daten des Smartphones durchführen
- Daten des Smartphones wiederherstellen

## Smartphone-Daten sichern

- 1 Berühren Sie  > Registerkarte **Anwendungen** und wählen Sie dann **Backup** > **Sichern** > **Interner Speicher**.
- 2 Berühren Sie **Neue hinzufügen**, um einen Namen für die Sicherungsdatei einzugeben, und wählen Sie **Fortfahren**.
- 3 Aktivieren Sie das Kontrollkästchen neben dem Objekt, das Sie sichern möchten, und wählen Sie **Fortfahren**, um die Sicherung durchzuführen.
- 4 Wenn alle gewählten Dateien gesichert wurden, sehen Sie die Meldung **Fertig**. Wählen Sie **Fortfahren**, um die Sicherung der Daten abzuschließen.

## Automatische Sicherungen planen

Sie können auch die automatische Sicherung der Daten auf dem Smartphone aktivieren; diese wird dann gemäß den Termineinstellungen durchgeführt. Dazu führen Sie folgende Schritte aus:

- 1 Berühren Sie  > Registerkarte **Anwendungen** und wählen Sie **Backup** > **Plan**.
- 2 Berühren Sie auf dem Bildschirm **Speicherort der geplanten Sicherung** die Option **Interner Speicher**.
- 3 Wählen Sie in der Liste, wie oft Sie die Daten und Einstellungen des Geräts sichern möchten, und wählen Sie **Fortfahren**.
- 4 Aktivieren Sie das Kontrollkästchen neben den Daten, die Sie sichern möchten, und wählen Sie **Fortfahren**, um die Einstellung des Termins abzuschließen.

## Smartphone-Daten wiederherstellen

Wenn Sie Daten wiederherstellen möchten, die auf dem integrierten Gerätespeicher gespeichert sind, muss der Massenspeichermodus ausgeschaltet sein.

**HINWEIS:** Alle auf dem Smartphone gespeicherten Dateien werden gelöscht, bevor die Sicherungsdatei wiederhergestellt wird.

- 1 Berühren Sie  > Registerkarte **Anwendungen** und wählen Sie dann **Backup** > **Wiederherstellen** > **Interner Speicher**.
- 2 Wählen Sie auf dem Bildschirm **Daten wiederherstellen** eine Sicherungsdatei, die die Daten enthält, die Sie wiederherstellen möchten.
- 3 Aktivieren Sie das Kontrollkästchen neben dem Objekt, das Sie wiederherstellen möchten, und wählen Sie **Fortfahren** > **Daten wiederherstellen**, um das Telefon wiederherzustellen.

# Dienstprogramme

**HINWEIS:** Beachten Sie, dass die Daten des Telefons mit dem Inhalt der gesicherten Daten überschrieben werden.

- 4 Wenn die Sicherungsdatei verschlüsselt ist, geben Sie das Passwort ein, das für die Verschlüsselung eingerichtet wurde.
- 5 Nachdem alle gewählten Dateien wiederhergestellt wurden, sehen Sie die Meldung **Fertig**. Wählen Sie **Fortfahren**, um die Wiederherstellung abzuschließen.

**HINWEIS:**

- Wenn Sie sich im Massenspeichermodus befinden, ist diese Sicherungsanwendung nicht funktionsfähig. Wählen Sie die Option **Nur laden**, wenn das USB-Kabel angeschlossen ist.
- Um einen zusätzlichen Schutz zu gewährleisten, können Sie Ihr Telefon über die Option **Verschlüsselung aktivieren** so einrichten, dass die Sicherungsdateien verschlüsselt werden.

Berühren Sie **Menü**  auf dem Bildschirm **Backup**. Wählen Sie **Einstellungen > Sicherheit > Verschlüsselung aktivieren** und aktivieren Sie das Kontrollkästchen. Für die Wiederherstellung synchronisierter Organizer-Daten ist nun ein Aktivierungspasswort erforderlich.

**HINWEIS:**

Sie können auch das automatische Löschen alter Sicherungsdateien aktivieren und nur die neueste Sicherungsdatei beibehalten. Berühren Sie **Menü**  auf dem Bildschirm **Backup**, und wählen Sie **Einstellungen > Geplante Sicherung > Alte Sicherungen automatisch löschen**, um die Anzahl der geplanten Sicherungsdateien zu wählen, die beibehalten werden sollen.

# Das Internet

## Browser

Mit dem Browser haben Sie direkt von Ihrem Mobiltelefon aus schnellen Zugriff auf eine große Auswahl an Spielen, Musik, Nachrichten, Sport, Unterhaltung und vielem mehr – ganz gleich, wo Sie sich gerade aufhalten. Für jeden Geschmack ist etwas dabei.

**HINWEIS:** Für die Verbindung zu diesen Diensten und das Herunterladen von Inhalten fallen zusätzliche Gebühren an. Erkundigen Sie sich bei Ihrem Netzbetreiber nach eventuellen Zusatzkosten.

## Internet-Symbolleiste verwenden

- ◀ Berühren, um eine Seite zurückzublättern.
- ▶ Berühren, um zu der Seite nach der aktuellen Seite zu wechseln. Hier passiert das Gegenteil davon, wenn Sie die Taste **Zurück** drücken, die Sie auf die vorherige Seite leitet.
- 🔍 Halten Sie das Symbol gedrückt und neigen Sie gleichzeitig das Telefon in Richtung Ihres Körpers, um das Bild zu vergrößern, oder von sich weg, um es zu verkleinern.
- ⊕ Berühren, um ein neues Fenster hinzuzufügen.
- ★ Berühren, um auf Lesezeichen zuzugreifen.

## Optionen verwenden

Drücken Sie , um Optionen anzuzeigen.

**Aktualisieren** – Aktualisieren der aktuellen Webseite.

**Zu Lesezeichen hinzufügen** – Hinzufügen der aktuellen Webseite als Lesezeichen.

**Startseite laden** – Ermöglicht das Laden einer Startseite.

**Seitenlink weiterleiten** – Ermöglicht die Weitergabe des Seitenlinks an andere über **Bluetooth**, **E-Mail**, **Gmail**, **Google+**, **Nachrichten** und **Soziale Netzwerke**.

**Auf Seite suchen** – Ermöglicht die Suche nach Buchstaben oder Worten auf der aktuellen Website.

**Desktop-Version anfordern** – Ermöglicht die Anzeige der Webseite als Desktop.

**Zum Offline-Lesen speichern** – Speichern der aktuellen Seite zum späteren Offline-Lesen.

**Helligkeit** – Anpassen der Anzegehelligkeit für ein angenehmes Surfen im Internet.

**Einstellungen** – Anzeigen der Browser-Einstellungen.

**Beenden** – Verlassen des Browsers.

# Einstellungen

Berühren Sie im Homescreen  > Registerkarte **Anwendungen** > **Einstellungen**.

## DRAHTLOS & NETZWERKE

Hier können Sie Wi-Fi und Bluetooth verwalten. Außerdem können Sie mobile Netzwerke festlegen und in den Flugmodus wechseln.

### < Wi-Fi >

**Wi-Fi** – Aktiviert Wi-Fi, um die Verbindung zu verfügbaren Wi-Fi-Netzwerken herzustellen.

#### **TIPP! MAC-Adresse abrufen**

Bei manchen Wireless-Netzwerken mit MAC-Filtern müssen Sie u. U. im Router die MAC-Adresse Ihres LG-P895 eingeben, um eine Verbindung einzurichten.

Die MAC-Adresse finden Sie in der Benutzeroberfläche wie folgt: Berühren Sie die Registerkarte **Anwendungen** > **Einstellungen** > **Wi-Fi** >  > **Erweitert** > **MAC-Adresse**.

### < Bluetooth >

Aktiviert Bluetooth, um eine Verbindung zu Bluetooth-Geräten herzustellen.

### < Datennutzung >

Zeigt die Datenlast an und legt das mobile Datennutzungslimit fest.

### < Anruf >

Sie können Anrufeinstellungen wie beispielsweise Rufumleitung und andere von Ihrem Betreiber angebotene Funktionen konfigurieren.

### < Mehr >

**Flugmodus** – Nach dem Wechseln zum Flugmodus werden alle drahtlosen Verbindungen deaktiviert.

**Wi-Fi Direct** – Stellt eine direkte Verbindung mit Wi-Fi-Geräten ohne Zugangspunkt her.

**Mobiler Wi-Fi-Hotspot** – Ermöglicht Ihnen, die Verbindung des Mobilfunknetzes über Wi-Fi zu teilen. Außerdem können Sie die Einstellungen des mobilen Wi-Fi-Hotspots vornehmen.

**NFC** – Das LG-P895 ist ein NFC-fähiges Mobiltelefon. NFC (Near Field Communication) ist eine kabellose Konnektivitätstechnologie, die eine beidseitige Kommunikation zwischen elektronischen Geräten ermöglicht. Die Technologie funktioniert über eine Distanz von wenigen Zentimetern. Sie können Ihre Inhalte mit einem NFC-Tag oder einem anderen Gerät mit NFC-Support mit anderen teilen, indem Sie einfach Ihr Gerät berühren. Wenn Sie mit Ihrem Gerät ein NFC-Tag berühren, werden die Inhalte des NFC-Tags auf Ihrem Gerät angezeigt.

**NFC an- und abschalten:** Berühren Sie auf dem Homescreen den Benachrichtigungsauszug, ziehen Sie ihn nach unten, und wählen Sie das NFC-Symbol, um NFC zu aktivieren.

**HINWEIS:** Wenn der Flugmodus aktiviert ist, kann NFC nicht verwendet werden.

**Verwenden von NFC:** Um NFC zu verwenden, stellen Sie sicher, dass Ihr Gerät eingeschaltet und die NFC-Option aktiviert ist.

**Android Beam** – Sie können eine Webseite, ein Video oder andere Inhalte von Ihrem Bildschirm auf ein anderes Gerät senden, indem Sie die Geräte zusammenführen (üblicherweise Rückseite an Rückseite).

**HINWEIS:** Stellen Sie sicher, dass beide Geräte entsperrt sind, NFC (Near Field Communication) unterstützen und dass NFC und Android Beam™ eingeschaltet sind.

**VPN** – Zeigt die Liste der bereits von Ihnen konfigurierten Virtual Private Networks (VPNs) an und ermöglicht Ihnen das Hinzufügen verschiedener VPN-Typen.

**Mobile Netzwerke** – Hier können Sie Optionen für Roaming, Netzmodus und -betreiber, Namen von Zugangspunkten (APNs etc.) festlegen.

**HINWEIS:** Sie müssen eine PIN oder ein Passwort für die Bildschirmsperre einstellen, bevor Sie den Berechtigungsspeicher nutzen können.

## TELEFON

< Töne >

**Ton-Profil** – Sie können **Ton**, **Nur vibrieren** oder **Lautlos** auswählen.

**Lautstärke** – Sie können die Lautstärke des Ruftons, des Benachrichtigungstons, des Tons beim Berühren des Bildschirms, der Musik, von Videos, Spielen und anderen Medien und des Weckers festlegen.

**Rufton** – Ermöglicht die Anpassung der Lautstärke für den Klingelton bei eingehenden Anrufen.

**Benachrichtigungston** – Mit dieser Option können Sie den Standard-Benachrichtigungsklingelton festlegen.

**Ton mit Vibration** – Vibration bei Anrufen und Benachrichtigungen.

**Ruhezeit** – Stellen Sie Zeiten ein, während denen alle Töne außer dem Wecker und den Medien ausgeschaltet sind.

**Tastentöne beim Wählen** – Mit dieser Option können Sie festlegen, dass Ihr Telefon beim Eingeben einer Nummer auf der Tastatur Töne abspielt.

**Tastentöne beim Tippen** – Mit dieser Option können Sie festlegen, dass Ihr Telefon beim Berühren von Schaltflächen, Symbolen und anderen berührungsempfindlichen Anzeigeelementen einen Ton abspielt.

**Ton bei Bildschirmsperre** – Mit dieser Option können Sie festlegen, dass Ihr Telefon beim Sperren und Entsperren des Bildschirms einen Ton abspielt.

**Bei Berührung vibrieren** – Mit dieser Option können Sie festlegen, dass Ihr Telefon beim Berühren des Bildschirms ein Vibrations-Feedback abgibt.

# Einstellungen

## < Anzeige >

**Helligkeit** – Passen Sie die Displayhelligkeit an.

**Bildschirm automatisch drehen** – Verwenden Sie diese Option, um die Ausrichtung beim Drehen des Telefons automatisch zu ändern.

**Bildschirmabschaltung** – Verwenden Sie diese Option, um die Verzögerungszeit für die Bildschirmsperre festzulegen.

**Schriftart** – Ändern Sie die angezeigte Schriftart.

**Schriftgröße** – Ändern Sie die Größe der angezeigten Schrift.

**Seitenverhältniskorrektur** – Ändern Sie die Auflösungsgröße von heruntergeladenen Anwendungen, damit sie auf dem Bildschirm angezeigt werden können.

**Vordere Tastenbeleuchtung** – Stellen Sie die Zeit für die Beleuchtung der vorderen Tasten ein.

**Kalibrierung des Bewegungssensors** – Verbessern Sie die Genauigkeit der Neigung und die Geschwindigkeit des Sensors.

## < Homescreen >

Richten Sie das **Telefonschema**, die **Animation**, den **Bildschirmübergang** oder den **Hintergrund** ein. Wählen Sie eine der folgenden Optionen aus: **Hintergrund verschieben**, **Bildschirme wiederholen** und **Home Backup & Wiederherstellung**.

## < Bildschirm sperren >

**Bildschirmsperre auswählen** – Wählen Sie einen Bildschirmsperrentyp aus, um Ihr Telefon zu sichern. Hierzu wird eine Anzahl von Bildschirmen angezeigt, die Ihnen beim Zeichnen eines Entsperrungsmusters helfen. Mögliche Optionen sind: **Kein**, **Ziehen**, **Face Unlock**, **Muster**, **PIN**, **Passwort**.

Wenn Sie ein Entsperrungsmuster aktiviert haben, dann werden Sie, wenn Sie das Telefon das nächste Mal einschalten oder das Display aktivieren, aufgefordert, Ihr Entsperrungsmuster zu zeichnen, um den Bildschirm zu entsperren.

**Hintergrund** – Wählen Sie den Hintergrund für die Bildschirmsperre aus den Hintergründen oder der Galerie aus.

**Uhren & Verknüpfung** – Passen Sie die Uhr & Shortcuts auf der Bildschirmsperre an.

**Inhaberinformationen** – Mit dieser Option können Sie die Inhaberinformationen auf dem Sperrbildschirm anzeigen.

**Sperr-Timer** – Legen Sie die Zeit fest, nach welcher der Bildschirm automatisch gesperrt wird.

**Ein-/Austaste sperrt sofort** – Stellen Sie die Bildschirmsperre ein, indem Sie die Ein-/Austaste drücken.

## < Bewegungen >

**Homescreen-Elemente bewegen** – Halten Sie ein Element und neigen Sie das Gerät, um das Element auf dem Homescreen oder innerhalb der Anwendung zu verschieben.

**Neigungsempfindlichkeit** – Testen Sie die Empfindlichkeit des Kippsensors auf dem Homescreen und in Anwendungen, und passen Sie sie an.

**Eingehende Anrufe stummschalten** – Drehen Sie das Gerät um, um eingehende Anrufe stummzuschalten.

**Schlummer oder Alarm ausschalten** – Drehen Sie das Gerät um, um den Wecker auszuschalten oder auf Snooze zu schalten.

**Video anhalten** – Drehen Sie das Gerät um, um die Wiedergabe eines Videos anzuhalten.

**Hilfe** – Hilfe zu den Gesten-Funktionen.

< **Speicherverwaltung** >

**INTERNER SPEICHER** – Internen Speicher anzeigen.

< **Energiesparmodus** >

Hier können Sie den Akku steuern und die Elemente für den Energiesparmodus prüfen. Sie können auch den Akkuverbrauch prüfen.

< **Anwendungen** >

Sie können die Anwendungen anzeigen und verwalten.

## **PRIVAT**

< **Konten & Synchronisation** >

Diese Option gestattet es Anwendungen, Daten im Hintergrund zu synchronisieren, unabhängig davon, ob Sie gerade mit diesen Anwendungen arbeiten. Wenn Sie diese Option deaktivieren, wird die Akkulast verringert; auch die Datenlast wird verringert (aber nicht eliminiert).

< **Standortdienste** >

**Google Standort Dienst** – Wenn Sie die Option **Google Standort Dienst** aktivieren, ermittelt das Telefon mithilfe von Wi-Fi und Mobilfunknetzen Ihren ungefähren Standort. Wenn Sie diese Option wählen, werden Sie um Ihre Zustimmung gebeten, dass Google bei der Bereitstellung dieser Dienste Ihre Standortinformationen verwenden darf.

**GPS Satelliten** – Wenn Sie die Option **GPS Satelliten** aktivieren, ermittelt das Telefon Ihren Standort straßengenau.

**Standort & Google Suche** – Wenn Sie Google wählen, verwenden Sie Ihren Standort, um die Suchergebnisse und andere Dienste zu optimieren.

< **Sicherheit** >

**SIM-Sperrung einrichten** – Richten Sie eine Sperrung für die Micro-SIM-Karte ein, oder ändern Sie die PIN für die Micro-SIM-Karte.

**Passworteingabe sichtbar** – Zeigt während der Eingabe das letzte Zeichen des ausgeblendeten Passworts an.

**Geräteadministratoren** – Mit dieser Option können Sie Geräteadministratoren anzeigen oder deaktivieren.

# Einstellungen

**Unbekannte Quellen** – Standardeinstellung zum Installieren von Anwendungen, die nicht über Play Store bezogen werden.

**Vertraute Zertifikate** – Sichere CA-Zertifikate werden angezeigt.

**Vom Speicher installieren** – Wählen Sie diese Option, um verschlüsselte Zertifikate zu installieren.

**Speicherinhalt löschen** – Alle Zertifikate werden gelöscht.

## < Sprache und Eingabe >

Verwenden Sie die Einstellungen für Sprache und Eingabe, um die Sprache für den Text Ihres Telefons auszuwählen und um die Bildschirmtastatur zu konfigurieren, einschließlich der von Ihnen dem Wörterbuch hinzugefügten Wörter.

## < Sicherung und Zurücksetzen >

Ändern Sie die Einstellungen für die Verwaltung Ihrer Einstellungen und Daten.

**Meine Daten sichern** – Zum Sichern Ihrer Einstellungen und Anwendungsdaten auf dem Google-Server.

**Sicherheitskonto** – Mit dieser Option wird Ihr Konto gesichert.

**Automatische Wiederherstellung** – Zum Wiederherstellen Ihrer Einstellungen und Anwendungsdaten, wenn die Anwendungen auf Ihrem Gerät neu installiert werden.

**Speicher zurücksetzen** – Zum Zurücksetzen Ihrer Einstellungen auf die Werkseinstellung und Löschen aller Ihrer Daten. Wenn Sie das Telefon auf diese Art zurücksetzen, werden Sie aufgefordert, die Informationen, die Sie beim ersten Start von Android eingegeben haben, erneut einzugeben.

## SYSTEM

### < Datum und Uhrzeit >

Mit den **Datum und Uhrzeit**-Einstellungen legen Sie fest, wie Daten angezeigt werden. Über diese Einstellungen können Sie auch einen eigenen Zeitwert einstellen und Ihre Zeitzone bestimmen, statt die aktuelle Zeit über das mobile Netzwerk zu beziehen.

### < Eingabehilfe >

Mit den **Eingabehilfe**-Einstellungen konfigurieren Sie alle Eingabehilfen-Plug-Ins, die Sie auf dem Telefon installiert haben.

**HINWEIS:** Dies setzt voraus, dass zusätzliche Plug-Ins verfügbar sind.

### < Verbindungen >

**USB Verbindungstyp** – Sie können den gewünschten Modus festlegen. Mögliche Optionen sind: **Nur laden, Mediensynchronisation (MTP), USB-Tethering, LG Software** oder **Kamera (PTP)**.

**Wenn verbunden fragen** – USB-Verbindungsmodus wird beim Verbinden an einen Computer abgefragt.

**Hilfe** – Hilfe zu den Verbindungsoptionen.

**On-Screen Phone** – Der Bildschirm des Telefons kann auf dem PC angezeigt und über ihn gesteuert werden. Verbindungen sind über USB, Bluetooth oder Wi-Fi möglich.

**PC Suite** – Aktivieren Sie diese Option, um die LG **PC Suite** mit einer Wi-Fi-Verbindung zu verwenden.

Beachten Sie, dass das Wi-Fi-Netzwerk mit der LG PC Suite über eine Wi-Fi-Verbindung verbunden sein muss, die in DRAHTLOS & NETZWERKE eingerichtet ist.

### < **Telefoninfo** >

Zeigen Sie die rechtlichen Hinweise an und überprüfen Sie den Telefonstatus und die Softwareversion.

## Software-Update für das Mobiltelefon

### Software-Update für Ihr LG Mobiltelefon aus dem Internet

Weitere Informationen zur Verwendung dieser Funktion finden Sie unter <http://update.lgmobile.com> oder <http://www.lg.com/common/index.jsp> → Land und Sprache auswählen.

Mit dieser Funktion können Sie die Firmware Ihres Mobiltelefons bequem über das Internet aktualisieren und brauchen dafür kein Service-Center aufzusuchen. Diese Funktion ist nur verfügbar, wenn LG eine neuere Version der Firmware für Ihr Gerät veröffentlicht.

Das Programm zur Aktualisierung der Firmware von Mobiltelefonen erfordert während des Aktualisierungsvorgangs Ihre volle Aufmerksamkeit. Bitte beachten Sie alle zu den einzelnen Schritten angezeigten Anweisungen und Hinweise, bevor Sie fortfahren. Bitte beachten Sie, dass das Entfernen des Datenkabels während des Upgrades zu schwerwiegenden Schäden an Ihrem Mobiltelefon führen kann.

**HINWEIS:** LG behält sich das Recht vor, Firmware-Aktualisierungen nur für ausgewählte Modelle und nach freiem Ermessen herauszugeben und garantiert nicht die Verfügbarkeit neuerer Versionen der Firmware für alle Geräte.

### Software-Update für Ihr LG Mobiltelefon via Over-the-Air (OTA)

Mit dieser Funktion können Sie die Firmware Ihres Telefons über OTA und ohne das Anschließen eines USB-Datenkabels aktualisieren. Diese Funktion ist nur verfügbar, wenn LG eine neuere Version der Firmware für Ihr Gerät veröffentlicht.

Zuerst können Sie die Softwareversion auf Ihrem Mobiltelefon prüfen: **Einstellungen > Telefoninfo > Software Update > Jetzt auf Updates prüfen.**

Sie können Aktualisierungen auch um 1 Stunde, 4 Stunden, 8 Stunden oder 24 Stunden verschieben. In diesem Fall benachrichtigt Sie die Anwendung, wenn eine Aktualisierung bevorsteht. Aktualisierungen können Sie auch manuell durchführen.

# Einstellungen

**HINWEIS:** Beim Aktualisieren der Software Ihres Telefons können alle Ihre persönlichen Daten (inklusive Informationen über Ihr Google-Konto und andere Konten, Ihre System-/Anwendungsdaten und -einstellungen, heruntergeladene Anwendungen und Ihre DRM-Lizenz) verloren gehen. LG empfiehlt daher, persönliche Daten vor dem Aktualisieren der Telefonsoftware zu sichern. LG übernimmt keine Haftung für den Verlust persönlicher Daten.

**HINWEIS:** Diese Funktion hängt von Ihrem Dienstanbieter, Ihrer Region oder Ihrem Land ab.



**INFORMATIONEN ZU DIVX VIDEO:** DivX® ist ein digitales Videoformat von DivX, LLC, einer Tochter der Rovi Corporation. Dies ist ein offizielles, DivX Certified® Gerät, das DivX-Videos abspielt. Weitere Informationen sowie Software-Tools zum Konvertieren Ihrer Dateien in das DivX-Videoformat finden Sie unter [www.divx.com](http://www.divx.com).

**INFO ZU DIVX-VIDEO-ON-DEMAND:** Zum Abspielen von erworbenen DivX-Video-on-Demand-(VOD-)Filmen mit DivX auf diesem DivX Certified® Gerät ist eine DivX-Registrierung erforderlich. Um einen Registrierungscode zu erhalten, rufen Sie im Setup-Menü den Abschnitt „DivX VOD“ auf. Unter [vod.divx.com](http://vod.divx.com) erhalten Sie ausführliche Informationen, wie Sie Ihre Registrierung durchführen.

**DivX Certified® für die Wiedergabe von DivX®-Videos bis HD 720p, einschließlich Premiuminhalten.**

**DivX®, DivX Certified® und zugehörige Logos sind Marken der Rovi Corporation oder ihrer Tochterunternehmen und werden unter Lizenz verwendet.**



**Hergestellt unter Lizenz unter den US-amerikanischen Patentnummern:** 5.956.674; 5.974.380; 6.487.535 & und anderen U.S. und weltweiten ausgegeben und anstehenden Patenten. DTS, das Symbol sowie DTS zusammen mit dem Symbol sind eingetragene Marken, und DTS 2.0+Digital Out ist eine Marke von DTS, Inc. Produkt schließt Software ein. © DTS, Inc. Alle Rechte vorbehalten.



**Hergestellt unter Lizenz von Dolby Laboratories. Dolby und das Doppel-D-Symbol sind Marken von Dolby Laboratories.**

# Zubehör

Diese Zubehörteile stehen für Ihr LG-P895 zur Verfügung. **(Die nachfolgend beschriebenen Produkte sind nicht zwingend im Lieferumfang enthalten.)**

## Ladegerät/Netzkabel

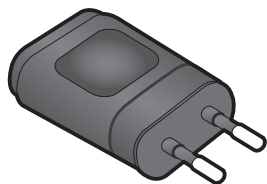

## Stereo-Headset

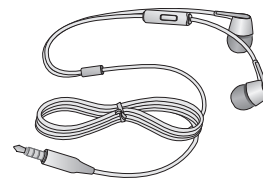

## Benutzerhandbuch

Weitere Informationen zum LG-P895.



## Datenkabel

Verbinden Sie das LG-P895 mit einem PC.

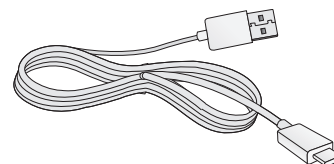

## LG Tag+



## Nadel für Micro-SIM-Steckplatz



## Rubberdium™ Pen



**Hinweis:** Die Eingabe ist einfacher, wenn Sie auf dem Homescreen den Rubberdium Pen verwenden. Dieser Eingabestift kann jedoch nicht für die unteren Schaltflächen (Zurück/Startseite/Letzte Anwendungen/Menü) verwendet werden. Verwenden Sie dazu Ihren Finger.

**⚠️ WARNUNG:** Berühren Sie die Oberfläche nicht zu fest, und streichen Sie niemals mit scharfkantigen Gegenständen über die Oberfläche.

## HINWEIS:

- Verwenden Sie ausschließlich Originalzubehör von LG.
- Die Missachtung dieses Hinweises kann zum Erlöschen Ihrer Garantie führen.
- Zubehörteile können je nach Land oder Region unterschiedlich sein.

# Fehlerbehebung

In diesem Kapitel werden Probleme aufgelistet, die bei der Verwendung des Mobiltelefons auftreten können. Bei manchen Problemen müssen Sie sich an Ihren Dienstleister wenden, die meisten können Sie jedoch einfach selbst beheben.

Nachricht	Mögliche Ursachen	Mögliche Abhilfemaßnahmen
Micro-SIM-Fehler	Im Mobiltelefon befindet sich keine Micro-SIM-Karte, oder sie wurde falsch eingesetzt.	Achten Sie darauf, dass die Micro-SIM-Karte korrekt eingesetzt ist.
Keine Netzverbindung/ Netzverbindung geht verloren	Signal ist zu schwach, oder Sie befinden sich außerhalb des Betreibernetzwerks.	Gehen Sie zu einem Fenster oder offenen Bereich. Überprüfen Sie die Netzwerkabdeckungskarte des Netzbetreibers.
	Betreiber hat neue Dienste eingeführt.	Prüfen Sie, ob die Micro-SIM-Karte älter als 6 bis 12 Monate ist. Ist dies der Fall, wechseln Sie Ihre Micro-SIM-Karte in der nächsten Zweigstelle Ihres Netzwerkanbieters aus. Wenden Sie sich an Ihren Dienstleister.
Codes stimmen nicht überein	Um einen Sicherheitscode zu ändern, müssen Sie den neuen Code durch erneute Eingabe bestätigen.	Falls Sie Ihren Code vergessen, wenden Sie sich an Ihren Mobildienstleister.
	Die zwei eingegebenen Codes stimmen nicht überein.	
Eine Anwendung kann nicht eingerichtet werden	Diese Funktion wird nicht vom Dienstleister unterstützt oder muss registriert werden.	Wenden Sie sich an Ihren Dienstleister.
Anrufe nicht möglich	Fehler beim Wählvorgang.	Das neue Netz ist nicht autorisiert.
	Neue Micro-SIM-Karte eingesetzt.	Überprüfen Sie, ob neue Beschränkungen vorliegen.
	Maximale Prepaid-Kosten erreicht.	Wenden Sie sich an Ihren Dienstleister, oder setzen Sie die Höchstwerte mit der PIN2 zurück.

Nachricht	Mögliche Ursachen	Mögliche Abhilfemaßnahmen
Mobiltelefon kann nicht eingeschaltet werden	Ein-/Aus-Taste wurde zu kurz gedrückt.	Drücken Sie die Ein-/Aus-Taste mindestens zwei Sekunden lang.
	Akku wurde nicht aufgeladen.	Laden Sie den Akku auf. Überprüfen Sie die Ladeanzeige auf dem Display.
Ladefehler	Akku wurde nicht aufgeladen.	Laden Sie den Akku auf.
	Außentemperatur zu heiß oder zu kalt.	Stellen Sie sicher, dass das Telefon bei normalen Temperaturen aufgeladen wird.
	Kontaktprobleme	Überprüfen Sie das Ladegerät und die Verbindung zum Telefon.
	Keine Spannung	Verwenden Sie eine andere Steckdose für das Ladegerät.
	Ladegerät defekt	Tauschen Sie das Ladegerät aus.
	Falsches Ladegerät	Verwenden Sie nur Original-Zubehör von LG.
Nummer nicht zulässig	Die Funktion „Anrufbegrenzung“ wurde aktiviert.	Deaktivieren Sie die Funktion ggf. im Menü „Einstellungen“.
SMS und Bilder können nicht gesendet/empfangen werden	Speicher voll	Löschen Sie einige Nachrichten auf dem Telefon.
Dateien können nicht geöffnet werden	Nicht unterstütztes Dateiformat	Prüfen Sie die Dateiformate, die unterstützt werden.
Der Bildschirm wird nicht aktiviert, wenn ein Anruf eingeht.	Problem mit dem Näherungssensor	Falls Sie ein Schutzband oder ein Schutzgehäuse verwenden, prüfen Sie, ob der Bereich um den Näherungssensor abgedeckt ist. Stellen Sie sicher, dass der Bereich um den Näherungssensor sauber ist.

# Fehlerbehebung

Nachricht	Mögliche Ursachen	Mögliche Abhilfemaßnahmen
Kein Sound	Vibrationsmodus	Prüfen Sie die Einstellung des Menüs „Töne“, um sicherzustellen, dass Sie nicht den Vibrations- oder Lautlos-Modus aktiviert haben.
Anruf wird beendet oder das Telefon hängt	Zeitweiliges Softwareproblem	Führen Sie eine Softwareaktualisierung über die Website aus.

# LG-P895 User Guide

This guide helps you to get started using your phone.



- Some of the contents of this manual may not apply to your phone, depending on the software and your service provider.
- This handset is not suitable for people who have a visual impairment due to the touch screen keyboard.
- Copyright ©2012 LG Electronics, Inc. All rights reserved. LG and the LG logo are registered trademarks of LG Group and its related entities. All other trademarks are the property of their respective owners.
- Google™, Google Maps™, Google Mail™, YouTube™, Google Talk™ and Play Store™ are trademarks of Google, Inc.

# Contents

<b>Guidelines for safe and efficient use</b> .....	<b>5</b>
<b>Getting to know your phone</b> .....	<b>10</b>
Device components .....	15
QuickMemo™ .....	17
Installing the Micro-USIM card .....	18
Charging your phone .....	18
Locking and unlocking the screen .....	19
Secure your lock screen.....	19
<b>Your Home screen</b> .....	<b>20</b>
Touch screen tips .....	20
Home .....	20
Customising the Home screen.....	20
Returning to recently-used applications .....	21
Notification drawer .....	21
Viewing the status bar .....	21
Onscreen keyboard .....	23
Entering accented letters .....	23
<b>Google account set up</b> .....	<b>24</b>
<b>Connecting to Networks and Devices</b> .....	<b>25</b>
Wi-Fi .....	25
Connecting to Wi-Fi networks.....	25
Bluetooth .....	25
Sharing your phone's data connection .....	26
To rename or secure your portable hotspot .....	26
Using the Wi-Fi Cast .....	27
Enabling Wi-Fi Direct to share through SmartShare.....	27
Using SmartShare .....	28
<b>Calls</b> .....	<b>30</b>
Making a call .....	30
Calling your contacts .....	30
Answering and rejecting a call.....	30
Adjusting call volume.....	30
Making a second call.....	30
Viewing your call logs .....	31
Call settings.....	31

<b>Contacts</b> .....	<b>32</b>
Searching for a contact.....	32
Adding a new contact.....	32
Favourite contacts .....	32
Moving contacts from your Old Device to your New Device.....	33
<b>Messaging</b> .....	<b>34</b>
Sending a message .....	34
Threaded box .....	34
Using Smilies .....	34
Changing your message settings.....	34
<b>E-mail</b> .....	<b>35</b>
Managing an email account.....	35
Email account screen .....	35
Working with account folders .....	35
Composing and sending email .....	36
<b>Camera</b> .....	<b>37</b>
Getting to know the viewfinder .....	37
Taking a quick photo .....	38
Once you've taken the photo.....	38
Using the advanced settings.....	38
<b>Video camera</b> .....	<b>40</b>
Getting to know the viewfinder .....	40
Shooting a quick video.....	41
After shooting a video .....	41
Using the advanced settings.....	41
Adjusting the volume when viewing a video.....	42
<b>Video Wiz</b> .....	<b>43</b>
<b>Multimedia</b> .....	<b>44</b>
Video Player.....	44
Playing a video.....	44
Gallery.....	44
Music Player .....	44
Transferring music files using USB mass storage devices.....	45
Playing a song.....	45
LG Tag+ .....	46
Media Home .....	46

# Contents

<b>Notebook</b> .....	<b>47</b>
Making a note .....	47
Getting to know the Notebook .....	47
<b>LG SmartWorld</b> .....	<b>48</b>
How to Get to LG SmartWorld from Your Phone .....	48
How to use LG SmartWorld .....	48
<b>Utilities</b> .....	<b>49</b>
Setting your alarm .....	49
Using your calculator .....	49
Adding an event to your calendar .....	49
Tasks.....	49
Polaris Office.....	50
FileShare .....	50
Backup .....	50
Back up your smart phone data.....	51
Scheduling automatic backups.....	51
Restoring smart phone data .....	51
<b>The web</b> .....	<b>53</b>
Internet.....	53
Using the web toolbar .....	53
Using options .....	53
<b>Settings</b> .....	<b>54</b>
WIRELESS & NETWORKS .....	54
DEVICE .....	55
PERSONAL.....	56
SYSTEM.....	57
Phone software update .....	58
DivX HD .....	59
DTS.....	59
Dolby Mobile .....	59
<b>Accessories</b> .....	<b>60</b>
<b>Troubleshooting</b> .....	<b>61</b>

# Guidelines for safe and efficient use

Please read these simple guidelines. Not following these guidelines may be dangerous or illegal.

## Exposure to radio frequency energy

Radio wave exposure and Specific Absorption Rate (SAR) information.

This mobile phone model LG-P895 has been designed to comply with applicable safety requirements for exposure to radio waves. These requirements are based on scientific guidelines that include safety margins designed to assure the safety of all persons, regardless of age and health.

- The radio wave exposure guidelines employ a unit of measurement known as the Specific Absorption Rate (SAR). Tests for SAR are conducted using standardised methods with the phone transmitting at its highest certified power level in all used frequency bands.
- While there may be differences between the SAR levels of various LG phone models, they are all designed to meet the relevant guidelines for exposure to radio waves.
- The SAR limit recommended by the International Commission on Non-Ionizing Radiation Protection (ICNIRP) is 2 W/kg averaged over 10g of tissue.
- The highest SAR value for this model phone tested by DASY4 for use at the ear is 0.284 W/kg (10g) and when worn on the body is 0.604 W/Kg (10g).
- This device meets RF exposure guidelines when used either in the normal use position against the ear or when positioned at least 1.5 cm away from the body. When a carry case, belt clip or holder is used for body-worn operation, it should not contain metal and should position the product at least 1.5 cm away from your body. In order to transmit data files or messages, this device requires a quality connection to the network. In some cases, transmission of data files or messages may be delayed until such a connection is available. Ensure the above separation distance instructions are followed until the transmission is completed.

## Product care and maintenance

### **WARNING**

Only use batteries, chargers and accessories approved for use with this particular phone model. The use of any other types may invalidate any approval or warranty applying to the phone and may be dangerous.

- Do not disassemble this unit. Take it to a qualified service technician when repair work is required.
- Repairs under warranty, at LG's discretion, may include replacement parts or boards that are either new or reconditioned, provided that they have functionality equal to that of the parts being replaced.
- Keep away from electrical appliances such as TVs, radios and personal computers.
- The unit should be kept away from heat sources such as radiators or cookers.
- Do not drop.

# Guidelines for safe and efficient use

- Do not subject this unit to mechanical vibration or shock.
- Switch off the phone in any area where you are required to by special regulations. For example, do not use your phone in hospitals as it may affect sensitive medical equipment.
- Do not handle the phone with wet hands while it is being charged. It may cause an electric shock and can seriously damage your phone.
- Do not charge a handset near flammable material as the handset can become hot and create a fire hazard.
- Use a dry cloth to clean the exterior of the unit (do not use solvents such as benzene, thinner or alcohol).
- Do not charge the phone when it is on soft furnishings.
- The phone should be charged in a well ventilated area.
- Do not subject this unit to excessive smoke or dust.
- Do not keep the phone next to credit cards or transport tickets; it can affect the information on the magnetic strips.
- Do not tap the screen with a sharp object as it may damage the phone.
- Do not expose the phone to liquid or moisture.
- Use accessories like earphones cautiously. Do not touch the antenna unnecessarily.
- Do not use, touch or attempt to remove or fix broken, chipped or cracked glass. Damage to the glass display due to abuse or misuse is not covered under the warranty.
- Your phone is an electronic device that generates heat during normal operation. Extremely prolonged, direct skin contact in the absence of adequate ventilation may result in discomfort or minor burns. Therefore, use care when handling your phone during or immediately after operation.
- If your phone gets wet, immediately unplug it to dry off completely. Do not attempt to accelerate the drying process with an external heating source, such as an oven, microwave or hair dryer.
- The liquid in your wet phone, changes the color of the product label inside your phone. Damage to your device as a result of exposure to liquid is not covered under your warranty.

## Efficient phone operation

### Electronics devices

All mobile phones may receive interference, which could affect performance.

- Do not use your mobile phone near medical equipment without requesting permission. Avoid placing the phone over pacemakers, for example, in your breast pocket.
- Some hearing aids might be disturbed by mobile phones.
- Minor interference may affect TVs, radios, PCs etc.

## Road safety

Check the laws and regulations on the use of mobile phones in the area when you drive.

- Do not use a hand-held phone while driving.
- Give full attention to driving.
- Pull off the road and park before making or answering a call if driving conditions so require.
- RF energy may affect some electronic systems in your vehicle such as car stereos and safety equipment.
- When your vehicle is equipped with an air bag, do not obstruct with installed or portable wireless equipment. It can cause the air bag to fail or cause serious injury due to improper performance.
- If you are listening to music whilst out and about, please ensure that the volume is at a reasonable level so that you are aware of your surroundings. This is of particular importance when near roads.

## Avoid damage to your hearing



To prevent possible hearing damage, do not listen at high volume levels for long periods

Damage to your hearing can occur if you are exposed to loud sound for long periods of time. We therefore recommend that you do not turn on or off the handset close to your ear. We also recommend that music and call volumes are set to a reasonable level.

- When using headphones, turn the volume down if you cannot hear the people speaking near you, or if the person sitting next to you can hear what you are listening to.

**NOTE:** Excessive sound pressure from earphones and headphones can cause hearing loss

## Glass Parts

Some parts of your mobile device are made of glass. This glass could break if your mobile device is dropped on a hard surface or receives a substantial impact. If the glass breaks, do not touch or attempt to remove it. Stop using your mobile device until the glass is replaced by an authorised service provider.

## Blasting area

Do not use the phone where blasting is in progress. Observe restrictions and follow any regulations or rules.

## Potentially explosive atmospheres

- Do not use your phone at a refueling point.
- Do not use near fuel or chemicals.

# Guidelines for safe and efficient use

- Do not transport or store flammable gas, liquid or explosives in the same compartment of your vehicle as your mobile phone or accessories.

## In aircraft

Wireless devices can cause interference in aircraft.

- Turn your mobile phone off before boarding any aircraft.
- Do not use it on the ground without permission from the crew.

## Children

Keep the phone in a safe place out of the reach of small children. It includes small parts which may cause a choking hazard if detached.

## Emergency calls

Emergency calls may not be available on all mobile networks. Therefore you should never depend solely on your phone for emergency calls. Check with your local service provider.

## Battery information and care

- You do not need to completely discharge the battery before recharging. Unlike other battery systems, there is no memory effect that could compromise the battery's performance.
- Use only LG batteries and chargers. LG chargers are designed to maximise the battery life.
- Do not disassemble or short-circuit the battery.
- Replace the battery when it no longer provides acceptable performance. The battery pack may be recharged hundreds of times before it needs replacing.
- Recharge the battery if it has not been used for a long time to maximise usability.
- Do not expose the battery charger to direct sunlight or use it in high humidity, such as in the bathroom.
- Do not leave the battery in hot or cold places, as this may deteriorate battery performance.
- There is risk of explosion if the battery is replaced with an incorrect type.
- Dispose of used batteries according to the manufacturer's instructions. Please recycle when possible. Do not dispose as household waste.
- If you need to replace the battery, take it to the nearest authorised LG Electronics service point or dealer for assistance.
- Always unplug the charger from the wall socket after the phone is fully charged to save unnecessary power consumption of the charger.
- Actual battery life will depend on network configuration, product settings, usage patterns, battery and environmental conditions.
- Make sure that no sharp-edged items such as animal's teeth or nails, come into contact with the battery. This could cause a fire.

## DECLARATION OF CONFORMITY

Hereby, **LG Electronics** declares that this **LG-P895** product is in compliance with the essential requirements and other relevant provisions of Directive **1999/5/EC**. A copy of the Declaration of Conformity can be found at <http://www.lg.com/global/support/cedoc/RetrieveProductCeDOC.jsp>

## Regulatory and Safety

Go to "**System settings > About phone > Regulatory and Safety**" to get regulatory and safety information

## Ambient temperatures

**Max:** +50°C (discharging), +45°C (charging) **Min:** -10°C

## Notice: Open Source Software

To obtain the corresponding source code under GPL, LGPL, MPL and other open source licences, please visit <http://opensource.lge.com/>

All referred licence terms, disclaimers and notices are available for download with the source code.

## Contact office for compliance of this product :

LG Electronics Inc.

EU Representative, Krijgsman 1, 1186 DM Amstelveen, The Netherlands



### Disposal of your old appliance

- 1 When this crossed-out wheeled bin symbol is attached to a product it means the product is covered by the European Directive 2002/96/EC.
- 2 All electrical and electronic products should be disposed of separately from the municipal waste stream via designated collection facilities appointed by the government or the local authorities.
- 3 The correct disposal of your old appliance will help prevent potential negative consequences for the environment and human health.
- 4 For more detailed information about disposal of your old appliance, please contact your city office, waste disposal service or the shop where you purchased the product.



### Disposal of waste batteries/accumulators

- 1 When this crossed-out wheeled bin symbol is attached to batteries/ accumulators of your product it means they are covered by the European Directive 2006/66/EC.
- 2 This symbol may be combined with chemical symbols for mercury (Hg), cadmium (Cd) or lead (Pb) if the battery Contains more than 0.0005% of mercury, 0.002% of cadmium or 0.004% of lead.
- 3 All batteries/accumulators should be disposed separately from the municipal waste stream via designated collection facilities appointed by the government or the local authorities.
- 4 The correct disposal of your old batteries/accumulators will help to prevent potential negative consequences for the environment, animal and human health.
- 5 For more detailed information about disposal of your old batteries/ accumulators, please contact your city office, waste disposal service or the shop where you purchased the product.

# Getting to know your phone

## Before you start using the phone, please read this!

Please check to see whether any problems you encountered with your phone are described in this section before taking the phone for service or calling a service representative.

### 1. Phone memory

When there is less than 10% of space available in your phone memory, your phone cannot receive new messages. You need to check your phone memory and delete some data, such as applications or messages, to make more memory available.

#### To uninstall applications:

- 1 Touch  > **Apps** tab > **Settings** > **Apps** from the DEVICE category.
- 2 Once all applications appear, scroll to and select the application you want to uninstall.
- 3 Touch **Uninstall**.

### 2. Optimising battery life

Extend your battery's life between charges by turning off features that you don't need to having running constantly in the background. You can monitor how applications and system resources consume battery power.

#### Extending your phone's battery life:

- Turn off radio communications you are not using. If you are not using Wi-Fi, Bluetooth or GPS, turn them off.
- Reduce screen brightness and set a shorter screen timeout.
- Turn off automatic syncing for Google Mail, Calendar, Contacts and other applications.
- Some applications you have downloaded may reduce battery power.

#### To check the battery power level:

- Touch  > **Apps** tab > **Settings** > **About phone** from the SYSTEM > **Battery**

The battery status (charging or not charging) and battery level (percentage charged) is displayed at the top of the screen.

#### To monitor and control how battery power is being used:

- Touch  > **Apps** tab > **Settings** > **Power saver** from the DEVICE > **Battery use** from the BATTERY INFORMATION

Battery usage time is displayed at the bottom of the screen. It tells you how long it has been since you last connected your phone to a power source or, if currently connected, how long the phone was last running on battery power. The screen shows the applications or services using battery power, listed in order from the greatest to smallest amount used.

### 3. Using folders

You can combine several app icons in a folder. Drop one app icon over another on a home screen, and the two icons will be combined.

### 4. Before installing an open source application and OS

#### **WARNING**

If you install and use an OS other than the one provided by the manufacturer it may cause your phone to malfunction. In addition, your phone will no longer be covered by the warranty.

#### **WARNING**

To protect your phone and personal data, only download applications from trusted sources, such as Play Store™. If there are improperly installed applications on your phone, it may not work normally or a serious error may occur. You must uninstall those applications and all associated data and settings from the phone.

### 5. Using unlock pattern

Set unlock pattern to secure your phone. Touch  > **Apps** tab > **Settings** > **Lock screen** from DEVICE > **Select screen lock** > **Pattern**. This opens a screen that guide you through how to draw a screen unlock pattern. You have to create a Backup PIN as a safety measure if you forgot pattern lock.

**Caution:** Create a Google account before setting an unlock pattern and remember Backup PIN you created while creating Pattern lock.

#### **WARNING**

#### **Precautions to take when using pattern lock.**

It is very important to remember the unlock pattern you set. You will not be able to access your phone if you use an incorrect pattern 5 times. You have 5 opportunities to enter your unlock pattern, PIN or password. If you have used all 5 opportunities, you can try again after 30 seconds.

#### **When you can't recall your unlock Pattern, PIN, or Password:**

< If you have forgotten pattern >

If you logged in to your Google account on the phone but failed to enter the correct pattern 5 times, tab the **Forgot Pattern** button on the bottom of the screen. You are then required to log in with your Google Account or you have to enter Backup PIN which you entered while creating Pattern Lock.

If you have not created a Google account on the phone or you forgot Backup PIN, you have to perform a hard reset.

# Getting to know your phone

< If you have forgotten PIN or Password >

If you forgot your PIN or Password, you need to do hard reset.

**Caution:** If you perform a hard reset, all user applications and user data are deleted.

**Note:** If you have not logged in Google Account and forgot Unlock Pattern, you need to enter Backup PIN.

## 6. Using the hard reset (Factory reset)

If your phone does not restore to the original condition, use a Hard Reset (Factory Reset) to initialise it.

- 1 Turn the power off.
- 2 Press and hold the **Power/Lock key + Volume Down key**.
- 3 Once LG Logo appears on the screen, release all Keys.
- 4 After some seconds, allow you to select factory reset function in the Android system recovery utility.
- 5 Scroll the list by Volume keys and select it by **Power/Lock key**.

### **WARNING**

If you perform a Hard Reset, all user applications, user data and DRM licenses will be deleted. Please remember to back up any important data before performing a Hard Reset.

## 7. Opening and switching applications

Multitasking is easy with Android because you can keep more than one application running at the same time. There's no need to quit an application before opening another. Use and switch between several open applications. Android manages each application, stopping and starting them as needed to ensure that idle applications don't consume resources unnecessarily.

**To return to view list recently used applications:**

Simply press **Recent apps** key

**To stop applications:**

- 1 Touch  > **Apps** tab > **Settings** > **Apps** > **Running**
- 2 Scroll and touch the desired application and touch **Stop** to stop it.

## 8. Installing PC Software (LG PC Suite)

"LG PC Suite" PC Application is a program that helps you connect your device to a PC via a USB cable and Wi-Fi. Once connected, you can use the functions of your device from your PC.

**With your "LG PC Suite" PC Application, You Can...**

- Manage and play your media contents (music, movie, pictures) on your PC.
- Send multimedia contents to your device.

- Synchronises data (schedules, contacts, bookmarks) in your device and PC.
- Backup the applications in your device.
- Update the softwares in your device.
- Backup and restore the device.
- Play multimedia contents of your PC from your device.

**NOTE:** You can use the Help menu from the application to find out how to use your "LG PC Suite" PC application.

### Installing "LG PC Suite" PC Application

"LG PC Suite" PC application can be downloaded from the webpage of LG.

- 1 Go to [www.lg.com](http://www.lg.com) and select a country of your choice.
- 2 Go to **Support > MOBILE SUPPORT > LG Mobile Phones** > Select the Model (LG-P895) or Go to **Support > Mobile Phone Support** > Select the Model (LG-P895).
- 3 Click **PC Sync** from **MANUALS & DOWNLOAD**, and click **DOWNLOAD** to download "LG PC Suite" PC software or Click **PC Sync** from **Download**, and click **WINDOW PC Sync Download** to download "LG PC Suite" PC software.

### System Requirements for "LG PC Suite" PC software

- OS: Windows XP 32 bit(Service pack 2), Windows Vista 32 bit/64 bit, Windows 7 32 bit/64 bit
- CPU: 1 GHz or higher processors
- Memory: 512 MB or higher RAMs
- Graphic card: 1024 x 768 resolution, 32 bit color or higher
- HDD: 100 MB or more free hard disk space (More free hard disk space may be needed depending on the volume of data stored.)
- Required software: LG integrated drivers, Windows Media Player 10 or later

#### **NOTE: LG Integrated USB Driver**

LG integrated USB driver is required to connect an LG device and PC and installed automatically when you install "LG PC Suite" PC software.

## 9. Synchronising your phone to a Computer

Data from your device and PC can be synchronised easily with "LG PC Suite" PC application for your convenience. Contacts, schedules, and bookmarks can be synchronised.

**The procedure is as follows:**

- 1 Connect your device to PC. (Use a USB cable or Wi-Fi connection.)
- 2 After connection, run the program and select the device section from the category on the left side of the screen.
- 3 Click [Personal information] to select.
- 4 Select the checkbox of contents to synchronise and click the **Sync** button.

# Getting to know your phone

## 10. Synchronising your phone to a computer via USB

**NOTE:** To synchronise your phone with your PC using the USB cable, you need to install LG PC Suite onto your PC.

Please refer to previous pages to install LG PC Suite.

- 1 Touch  > **Apps** tab > **Settings** > **Storage** from the DEVICE to check out the storage media.
- 2 Connect the phone to your PC using the USB cable.
- 3 USB connection type list will appear in your phone screen, and select **Media sync (MTP)** option.
- 4 Open the memory folder on your PC. You can view the mass storage content on your PC and transfer the files.
- 5 Copy the files from your PC to the drive folder.
- 6 Select **Charge only** option to disconnect the phone.

### To disconnect your phone from the computer:

Open the notification drawer and touch  > **Charge only** to disconnect your phone from the computer safely.

## 11. Hold your phone upright

Hold your mobile phone vertically, as you would a regular phone. The LG-P895 has an internal antenna. Be careful not to scratch or damage the back of the phone, as this may affect performance.

While making/receiving calls or sending/receiving data, avoid holding the lower part of the phone where the antenna is located. Doing so may affect call quality.

## 12. When the screen freezes

### If the screen freezes or the phone does not respond when you try to operate it:

Press and hold the **Power/Lock** key for 10 seconds to turn it off.

If it still does not work, please contact the service centre.

## Device components

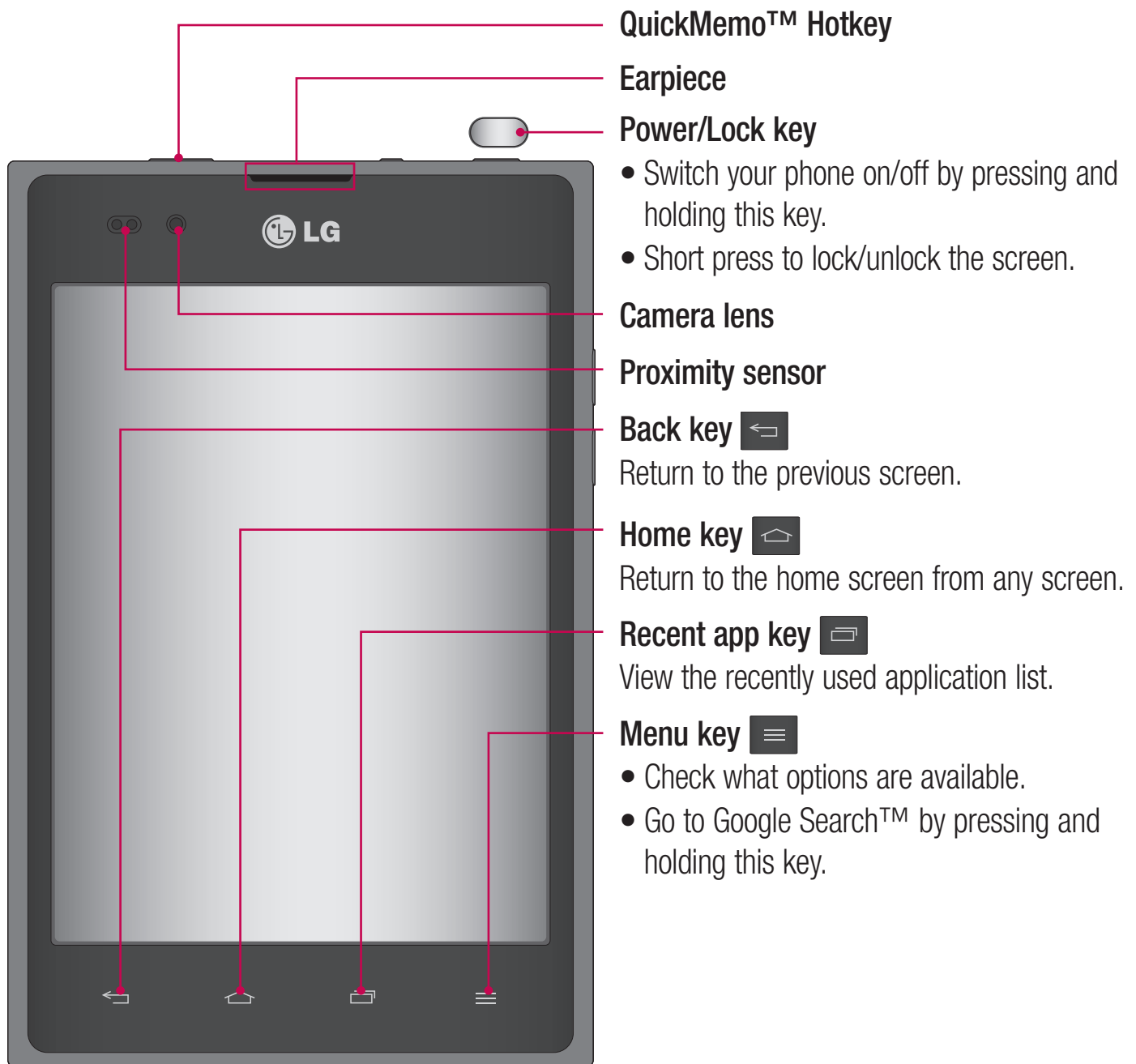

### **NOTE: Proximity sensor**

When receiving and making calls, the proximity sensor automatically turns the backlight off and locks the touch screen by sensing when the phone is near your ear. This extends battery life and prevents you from unintentionally activating the touch screen during calls.

### **⚠ WARNING**

Placing a heavy object on the phone or sitting on it can damage the LCD and touch screen functions. Do not cover the LCD proximity sensor with protective film. This could cause the sensor to malfunction.

# Getting to know your phone

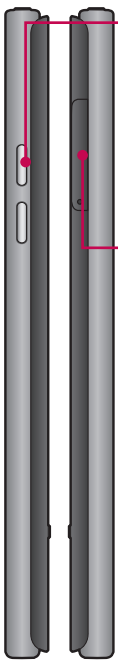

## Volume keys

- **In the home screen:** Control ringer volume.
- **During a call:** Control your earpiece volume.
- **When playing a track:** Control volume continuously.

## SIM card slot

## QuickMemo™ Hotkey

## Charger/USB port/MHL port

## Earphone Jack

## Power/Lock key

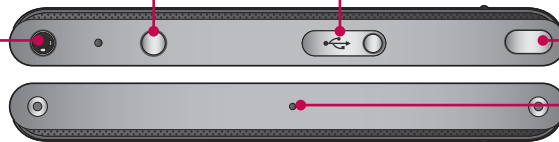

## Microphone

## Flash

## Camera lens



## Speaker

### **⚠ WARNING**

Encloses the battery compartment. Please do not open the back cover.

## QuickMemo™

Use **QuickMemo™** to practically and efficiently create memos during a call, with a saved picture or on the current phone screen.

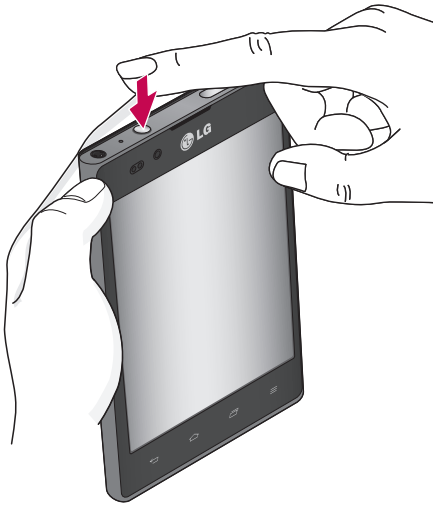







- 1 Enter the **QuickMemo™** screen by pressing Quick-Memo™ Hotkey
- 2 Select the desired menu option from **Pen type**, **Colour**, **Eraser**, and create a memo.
- 3 Touch  to save the memo with the current screen.

**NOTE:** Please use a fingertip while using the QuickMemo™ function. Do not use your fingernail.

## Using the QuickMemo™ options

While using the QuickMemo™ function, you can easily use the QuickMenu options.

-  – Select if you want to use the background screen or not.
-  – Undo or Redo.
-  – Select the pen type and the colour.
-  – Erase the memo that you created.
-  – Send or share the current QuickMemo™ to others.
-  – Save the memo with the current screen.

## Viewing the saved QuickMemo™

Touch **Gallery** and select the QuickMemo™ album.

# Getting to know your phone

## Installing the Micro-USIM card

Before you can start exploring your new phone, you'll need to set it up. To insert the Micro-USIM card:

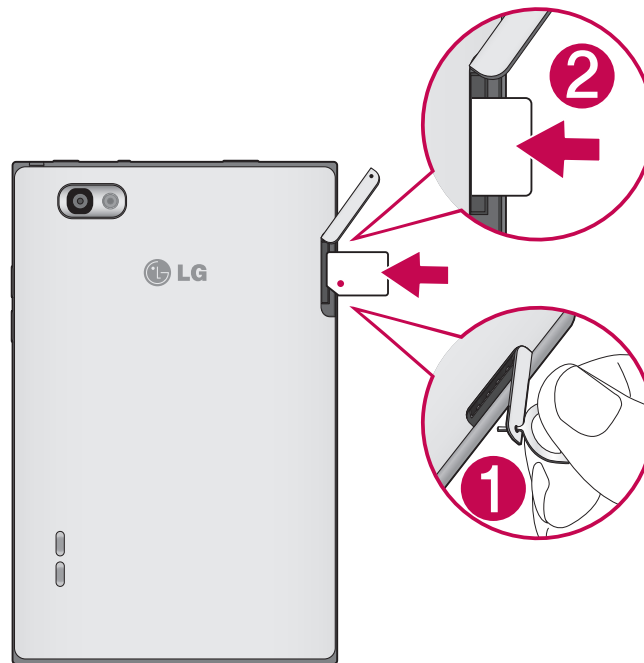

- 1 Open the Micro-USIM card slot Cover by Pin.
- 2 Slide the Micro-USIM card into the Micro-USIM card slot. Make sure the Gold contact area on the card is facing downwards.

## Charging your phone

The charger connector is at the top of the phone. Insert the charger and plug it into an electrical outlet.



**NOTE:** The battery must be fully charged initially to improve battery lifetime.

## Locking and unlocking the screen

If you do not use the phone for a while, the screen is turned off and locked automatically. This helps to prevent accidental touches and saves battery power.

When you are not using the LG-P895, press the **Power/Lock key**  to lock your phone.

If there are any programs running when you set lock screen, they may be still running in Lock mode. It is recommended that you exit all programs before entering Lock mode to avoid unnecessary charges (e.g. phone calls, web access and data communications).

To wake up your phone, press the **Power/Lock key** . The lock screen will appear. Touch and slide the lock screen in any direction to unlock your home screen. The last screen you viewed will open.

## Secure your lock screen

You can lock your screen so that only you can unlock it to access your phone.

**To set an Unlock Pattern, PIN or Password for the first time:**

- Touch  > **Apps tab** > **Settings** > **Lock screen** > **Select screen lock** > **None, Swipe, Face Unlock, Pattern, PIN or Password.**

### **NOTE:**

#### **Precautions to take when using pattern lock.**

It is very important to remember the unlock pattern you set. You will not be able to access your phone if you use an incorrect pattern 5 times. You have 5 opportunities to enter your unlock pattern, PIN or password. If you have used all 5 opportunities, you can try again after 30 seconds.

#### **When you cannot recall your unlock pattern:**

If you logged in to your Google account on the phone but failed to enter the correct pattern 5 times, tap the **Forgot pattern** button. You are then required to log in with your Google account to unlock your phone.

If you have not created a Google account on the phone or you forgot it, you have to perform a hard reset.

# Your Home screen

## Touch screen tips

Here are some tips on how to navigate around your phone.

**Touch** – To choose a menu/option or open an application, touch it.

**Touch and hold** – To open an options menu or grab an object you want to move, touch and hold it.

**Drag** – To scroll through a list or move slowly, drag across the touch screen.

**Flick** – To scroll through a list or move quickly, flick across the touch screen (drag quickly and release).

### NOTE:





- To select an item, touch the centre of the icon.
- Do not press too hard; the touch screen is sensitive enough to pick up a light, firm touch.
- Use the tip of your finger to touch the option you want. Be careful not to touch any other keys.

## Home

Simply swipe your finger to the left or right to view the panels. You can customise each panel with Apps, Downloads, Widgets and wallpapers.

**NOTE:** Some screen images may be different depending on your phone provider.

On your home screen, you can view menu icons at the bottom of the screen. Menu icons provide easy, one-touch access to the functions you use the most.

-  Touch the **Phone** icon to bring up the touch screen dialpad to make a call.
-  Touch the **Contacts** icon to open your contacts.
-  Touch the **Notebook** icon to open your notebook function.
-  Touch the **Messaging** icon to access the messaging menu. This is where you can create a new message.
-  Touch the **Apps** icon at the bottom of the screen. You can then view all your installed applications. To open any application, simply touch the icon in the applications list.

## Customising the Home screen

You can customise your home screen by adding Apps, Downloads, Widgets or Wallpapers. For more convenience using your phone, add your favourite apps and widgets to the home screen.

### To add items on your home screen:

- 1 Touch and hold the empty part of the home screen.  
Or touch  at the top of the right side.
- 2 In the Add Mode menu, select items you want to add. You will then see added items on the home screen.
- 3 Drag it to the location you want and lift your finger.

## To remove an item from the home screen:

- **Home screen** > touch and hold the icon you want to remove > drag it to 

**TIP!** To add an application icon to the home screen from the Apps menu, touch and hold the application you want to add.

## Returning to recently-used applications



- 1 Touch the **Recent app** key. The screen displays a pop-up with icons of applications you used recently.
- 2 Touch an icon to open the application. Or touch the **Back** key to return to your previous screen.

## Notification drawer

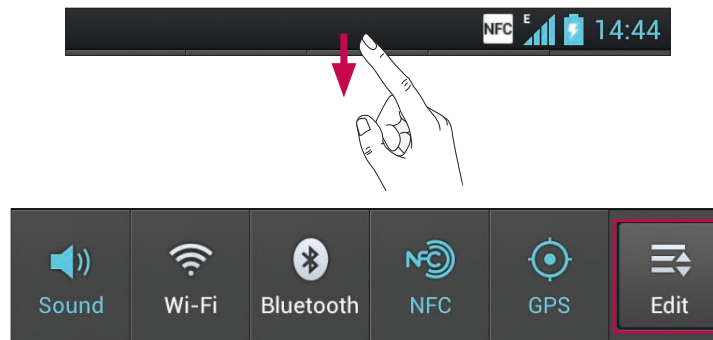
The notification drawer runs across the top of your screen.



Touch and slide the notification drawer down with your finger.

Touch  >  to manage the Notifications. Here you can check and manage Sound profile, Wi-Fi, Bluetooth, NFC, GPS, Accounts & sync, Airplane mode, Auto-rotate screen, Brightness, Data enabled or Portable Wi-Fi hotspot.

## Viewing the status bar



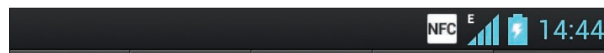







The status bar uses different icons to display phone information such as signal strength, new messages, battery life, active Bluetooth and data connections.



Below is a table explaining the meaning of icons you're likely to see in the status bar.

# Your Home screen

Icon	Description
	No Micro-USIM card
	No signal
	Airplane mode
	Connected to a Wi-Fi network
	Wired headset
	Call in progress
	Call hold
	Speakerphone
	Phone microphone is muted
	Missed call
	Bluetooth is on
	System warning
	Alarm is set
	New voicemail
	Ringer is silenced
	NFC is on
	Vibrate mode
	Battery fully charged
	Battery is charging
	Phone is connected to PC via USB cable
	Downloading data

Icon	Description
	Uploading data
	GPS is acquiring
	Receiving location data from GPS
	Data is syncing
	New Google Mail
	New Google Talk message
	New message
	Song is playing
	USB tethering is active
	Portable Wi-Fi hotspot is active
	Both USB tethering and portable hotspot are active

## Onscreen keyboard

You can enter text using the onscreen keyboard. The onscreen keyboard appears automatically on the screen when you need to enter text. To manually display the keyboard, simply touch a text field where you want to enter text.

### Using the keypad & entering text

 Tap once to capitalise the next letter you type. Double-tap for all caps.

  Tap to switch to the numbers and symbols keyboard. You can also touch and hold this tab to view the Settings menu.

 Tap to enter a space.

 Tap to create a new line in the message field.

 Tap to delete the previous character.

### Entering accented letters

When you select French or Spanish as the text entry language, you can enter special French or Spanish characters (e.g. "á").

For example, to input "á", touch and hold the "a" key until the zoom-in key grows bigger and displays characters from different languages.

Then select the special character you want.

# Google account set up

When you first turn on your phone, you have the opportunity to activate the network, to sign into your Google Account and how you want to use some Google services.

## To set up your Google account:

- Sign into a Google Account from the prompted set up screen.

**OR**

- Touch  > **Apps** tab > select a Google application, such as **Google Mail** > select **New** to create a new account.

If you have a Google account, touch **Existing**, enter your email address and password, then touch **Sign in**.

Once you have set up your Google account on your phone, your phone automatically synchronises with your Google account on the web.

Your contacts, Google Mail messages, Calendar events and other information from these applications and services on the web are synchronised with your phone. (This depends on your synchronisation settings.)

After signing in, you can use Google Mail™ and take advantage of Google services on your phone.

# Connecting to Networks and Devices

## Wi-Fi

With Wi-Fi, you can use high-speed Internet access within the coverage of the wireless access point WAP. Enjoy wireless Internet using Wi-Fi, without extra charges.

## Connecting to Wi-Fi networks

To use Wi-Fi on your phone, you need to access a wireless access point or "hotspot". Some access points are open and you can simply connect to them. Others are hidden or use security features, you must configure your phone to be able to connect to them.

Turn off Wi-Fi when you're not using it to extend the life of your battery.

**NOTE:** If you are out of the Wi-Fi zone or set Wi-Fi to **OFF**, additional charges may be applied by your mobile operator for mobile data use.

## Turning Wi-Fi on and connecting to a Wi-Fi network

- 1 Touch  > **Apps** tab > **Settings** > **Wi-Fi** from the WIRELESS & NETWORKS
- 2 Set **Wi-Fi** to **ON** to turn it on and start scanning for available Wi-Fi networks.
- 3 Tap Wi-Fi menu again to see a list of active and in-range Wi-Fi networks.
  - Secured networks are indicated by a lock icon.
- 4 Touch a network to connect to it.
  - If the network is secured, you are prompted to enter a password or other credentials. (Ask your network administrator for details)
- 5 After connecting to a Wi-Fi network, the status bar displays icon that indicate Wi-Fi status.

## Bluetooth

You can use Bluetooth to send data by running a corresponding application as on most other mobile phones.

**TIP!** With LG-P895, you can enjoy Bluetooth high speed. If the device you want to share files which also supports high speed Bluetooth, the files will automatically be transferred via the high-speed network. To use Bluetooth high speed data transfer, please make sure the Wi-Fi is OFF on your devices before use. The settings for Bluetooth high speed may be different depends on the device. Please check the device's settings with their service provider.

## Turning on Bluetooth and pairing up your phone with a Bluetooth device

You must pair your device with another device before you connect to it.

- 1 Touch  > **Apps** tab > **Settings** > Set **Bluetooth** to **ON** from the WIRELESS & NETWORKS
- 2 Tap **Bluetooth** menu again. Your phone will scan for and display the IDs of all available Bluetooth in-range devices. If the device you want to pair which isn't on the list, make sure the target device is set to be discoverable, then tap **Search for devices** again.
- 3 Choose the device you want to pair up with from the list.

# Connecting to Networks and Devices

Once the pairing is successful, your device will connect to the device.

## Sending pictures using Bluetooth

- 1 Select a **Picture** >  > **Bluetooth**
- 2 Check whether **Bluetooth** is **ON**, then select **Search for devices**.
- 3 Choose the device you want to send data to from the list.

## Sharing your phone's data connection

USB tethering and portable Wi-Fi hotspot are great features when there are no wireless connections available. You can share your phone's mobile data connection with a single computer via a USB cable (USB tethering). You can also share your phone's data connection with more than a single device at a time by turning your phone into a portable Wi-Fi hotspot.

When your phone is sharing its data connection, an icon appears in the status bar and as an ongoing notification in the notifications drawer.

For the latest information about tethering and portable hotspots, including supported operating systems and other details, visit <http://www.android.com/tether>.

### To change Portable Wi-Fi hotspot settings:

- Touch  > **Apps** tab > **Settings** > **More** from the WIRELESS & NETWORKS > **Portable Wi-Fi hotspot** > Choose options that you want to adjust

### TIP!

If your computer is running Windows 7 or a recent distribution of some flavours of Linux (such as Ubuntu), you don't usually need to prepare your computer for tethering. But if you're running an earlier version of Windows or another operating system, you may need to prepare your computer to establish a network connection via USB. For the most current information about which operating systems support USB tethering and how to configure them, visit <http://www.android.com/tether>.

## To rename or secure your portable hotspot

You can change the name of your phone's Wi-Fi network name (SSID) and secure its Wi-Fi network.

- 1 On the home screen, touch  > **Apps** tab > **Settings**
- 2 Touch **More** from the WIRELESS & NETWORKS and select **Portable Wi-Fi hotspot**.
- 3 Ensure **Portable Wi-Fi hotspot** is ticked.
- 4 Touch **Configure Wi-Fi hotspot**.
  - The **Configure Wi-Fi hotspot** dialog box will open.
  - You can change the network SSID (name) that other computers or devices see when scanning for Wi-Fi networks.
  - You can also touch the **Security** menu to configure the network with Wi-Fi Protected Access 2 (WPA2) security using a pre-shared key (PSK).

- If you touch the **WPA2 PSK** security option, a password field is added to the **Configure Wi-Fi hotspot** dialog. If you enter a password, you will need to enter that password when you connect to the phone's hotspot with a computer or other device. You can set **Open** in the **Security** menu to remove security from your Wi-Fi network.

5 Touch **Save**.

### **ATTENTION!**

If you set the security option as Open, you cannot prevent unauthorised usage of online services by other people and additional charges can be incurred. To avoid unauthorised usage, you are advised to keep the security option active.

## Using the Wi-Fi Cast

You can share your music, picture and video content between users who use Android Phones connected via the same Wi-Fi & Wi-Fi Direct network.

Check your Wi-Fi & Wi-Fi Direct network in advance and make sure the users are connected to the same network.

- 1 Touch  > **Apps** tab > **Settings** > **More** from the WIRELESS & NETWORKS > **Wi-Fi Direct**
- 2 Touch the Wi-Fi Direct checkbox to turn on.
- 3 Select a device to connect from the scanned device list.
- 4 Touch **Connect**.

## Enabling Wi-Fi Direct to share through SmartShare

Wi-Fi Direct automatically scans nearby Wi-Fi Direct devices and the searched devices are listed as they are found and you can select a specific device to share multimedia data through SmartShare.

Wi-Fi Direct cannot be enabled while using other Wi-Fi functions.

- 1 Touch  > **Apps** tab > **Settings** > **More** from the WIRELESS & NETWORKS > **Wi-Fi Direct**
- 2 Select a device to connect from the scanned device list.

**CREATE GROUP** – Touch to activate group owner mode, which enables the legacy Wi-Fi devices to connect by scanning your phone. In this case you must enter the password that is set in **Password**.



**NOTE:** When your phone becomes a group owner, it will consume more battery power than when it is a client. Wi-Fi Direct connection does not provide Internet service. Additional costs may be incurred when connecting and using online services. Check data charges with your network provider.

# Connecting to Networks and Devices

## Using SmartShare

SmartShare uses DLNA (Digital Living Network Alliance) technology to share digital content through a wireless network. Both devices must be DLNA certified to support this feature.





### To turn SmartShare on and allow sharing contents

- 1 Touch  > **Apps** tab > **SmartShare** .
- 2 Touch the **Menu** key  > **Settings**.
- 3 Touch Discoverable to allow your device to be detected by other devices.
  - Touch **Always accept request** if you would like to automatically accept sharing requests from other devices.
  - Touch **Receive files** if you would like to allow the other devices to upload media files to my phone.
- 4 Under the My shared contents section, touch to checkmark the types of content you would like to share. Choose from **Pictures**, **Videos**, and **Music**.
- 5 **SmartShare** is now activated and ready to share contents.

### To control your renderer devices

Let your renderer device (e.g., TV) play multimedia contents from your remote content library (e.g., PC).

**NOTE:** Make sure that the DLNA functionality of your devices is properly configured (e.g., TV and PC).

- 1 Touch  > **Apps** tab > **SmartShare** .
- 2 Touch the **To** button  and select the device from the renderer device list.
- 3 Touch the **From** button  and select the device of the remote content library.
- 4 You can browse the content library.
- 5 Touch and hold a content thumbnail and flick them to the top area with your finger or touch the **Menu Key**  > **Play**.

### To share contents from your phone to your renderer device (e.g. TV)

**NOTE:** Make sure that your renderer device is properly configured.

- 1 While watching your pictures or videos using the Gallery application, touch tab  /  /  on the Title area.

 : Need to be connected network

 : Select the device on network

 : Currently, the content is being shared through SmartShare.



- 2 Select the device from renderer lists to play the files.

**NOTICE:** Check that your device is connected with your home network using Wi-Fi connection to use this application.

Some DLNA enabled devices (e.g. TV) support only the DMP feature of DLNA and will not appear in the renderer device list.

Your device might not be able to play some contents.



### To download contents from the remote content library

- 1 Touch  > **Apps** tab > **SmartShare** .
- 2 Touch the **From** button  and select the device of the remote content library.
- 3 You can browse the content library.
- 4 Touch and hold a content thumbnail and then touch **Download**.

**NOTICE:** A few types of contents are not supported.

### To upload contents from the remote content library





**NOTE:** Make sure that the internal storage is correctly mounted and the Receive files option in the Settings menu is checked.

- 1 Touch  > **Apps** tab > **SmartShare** .
- 2 Touch the **From** button  and select **My phone**.
- 3 You can browse the local content library.
- 4 Touch and hold a content thumbnail and then touch **Upload**.
- 5 Select the device of the remote content library to be uploaded.

**NOTICE:** Some DLNA enabled devices do not support the DMS upload functionality and will not upload files. A few types of contents are not supported.



# Calls

## Making a call

- 1 Touch  to open the keypad.
- 2 Enter the number using the keypad. To delete a digit, touch the .
- 3 Touch  to make a call.
- 4 To end a call, touch the **End** icon .

**TIP!** To enter "+" to make international calls, touch and hold .

## Calling your contacts

- 1 Touch  to open your contacts.
- 2 Scroll through the contact list or enter the first few letters of the contact you want to call by touching **Search contacts**.
- 3 In the list, touch the contact twice or touch  you want to call.

## Answering and rejecting a call

When you receive a call in Lock state, hold and slide the  to Answer incoming call.

Hold and slide the  to Decline an incoming call.

Hold and slide the **Quick msg** icon from the bottom if you want to send a message.





### **TIP!** Quick msg

You can send a message quickly using this function. This is useful if you need to reject a call with message during a meeting.

## Adjusting call volume

To adjust the in-call volume during a call, use the Volume up and down keys on the left-hand side of the phone.

## Making a second call

- 1 During your first call, touch **Menu** > **Add call** and dial the number. Also, you can go recent dialled list by touching  or can search contacts by touching  and select the contact you want to call.
- 2 Touch  to make the call.
- 3 Both calls are displayed on the call screen. Your initial call is locked and put on hold.
- 4 Touch the displayed number to toggle between calls. Or touch  **Merge call** to make a conference call.
- 5 To end active calls, touch **End** or press **Home** Key and slide the notification bar down and select **End call** icon .

**NOTE:** You are charged for each call you make.

## Viewing your call logs

On the home screen, touch  and choose the **Call logs** tab .

View a complete list of all dialled, received and missed calls.

**TIP!** Touch any call log entry to view the date, time and duration of the call.

**TIP!** Press the **Menu** key, then touch **Delete all** to delete all the recorded items.

## Call settings

You can configure phone call settings such as call forwarding and other special features offered by your carrier.

**1** On the home screen, touch .

**2** Touch **Menu**.

**3** Tap **Call settings** and choose the options that you want to adjust.

**Fixed dialing numbers** – To turn on and compile a list of numbers that can be called from your phone. You'll need your PIN2, which is available from your operator. Only numbers within the fixed dial list can be called from your phone.

**Voicemail service** – Allows you to select your carrier's voicemail service.

**Voicemail settings** – If you are using your carrier's voicemail service, this option allows you to enter the voicemail number to use for listening to and managing your voicemail.

**Save unknown numbers** – Add unknown numbers to contacts after a call.

**Call reject** – Allows you to set the call reject function. Choose from **Disabled**, **Reject calls on list** or **Reject all calls**.

**Quick messages** – When you want to reject a call, you can send a quick message using this function. This is useful if you need to reject a call during a meeting.

**Call forwarding** – Choose whether to divert all calls, when the line is busy, when there is no answer or when you have no signal.

**Call barring** – Select when you would like calls to be barred. Enter the call barring password. Please check with your network operator about this service.

**Call duration** – View the duration of calls including Last call, All calls, Dialled calls and received calls.

**Call costs** – View the charges applied to your calls. (This service is network dependent; some operators do not support this function)

**Additional settings** – This lets you change the following settings:

**Caller ID:** Choose whether to display your number on an outgoing call.

**Call waiting:** If call waiting is activated, the handset will notify you of an incoming call while you are in call (depending on your network provider).

# Contacts



Add contacts to your phone and synchronise them with the contacts in your Google account or other accounts that support contact syncing.

## Searching for a contact

### In the home screen

- 1 Touch  to open your contacts.
- 2 Touch **Search contacts** and enter the contact name using the keyboard.

## Adding a new contact

- 1 Touch , enter the new contact's number, then press the **Menu** key. Touch **Add to Contacts** > **Create new contact**.
- 2 If you want to add a picture to the new contact, touch the image area. Choose from **Take photo** or **Select from Gallery**.
- 3 Select the contact type by touching .
- 4 Touch a category of contact information and enter the details about your contact.
- 5 Touch **Save**.



## Favourite contacts

You can classify frequently called contacts as favourites.

### Adding a contact to your favourites

- 1 Touch  to open your contacts.
- 2 Touch a contact to view their details.
- 3 Touch the star to the right of the contact's name. The star turns yellow color.

### Removing a contact from your favourites list

- 1 Touch  to open your contacts.
- 2 Touch the  tab, and choose a contact to view its details.
- 3 Touch the yellow color star to the right of the contact's name. The star turns grey and the contact is removed from your favourites.

## Moving contacts from your Old Device to your New Device

Export your contacts as a CSV file from your old device to your PC using a PC sync program.

- 1 Install "LG PC Suite" on the PC first. Run the program and connect your Android mobile phone to the PC using a USB cable.
- 2 On the top menu, select **Device > Import to device > Import contacts**.
- 3 A popup window to select the file type and a file to import will appear.
- 4 On the popup, click the **Select a file** and Windows Explorer will appear.
- 5 Select the contacts file to import in Windows Explorer and click the **Open**.
- 6 Click **OK**.
- 7 A **Field mapping** popup to link the contacts in your device and new contacts data will appear.
- 8 If there is a conflict between the data in your PC contacts and device contacts, make the necessary selections or modifications in LG PC Suite.
- 9 Click **OK**.

# Messaging

Your LG-P895 combines SMS and MMS into one intuitive, easy-to-use menu.

## Sending a message

- 1 Touch  on the home screen, and touch  to open a blank message.
- 2 Enter a contact name or contact number in the **To** field. As you enter the contact name, matching contacts appear. You can touch a suggested recipient. You can add multiple contacts.

**NOTE:** You will be charged for a text message for every person you send the message to.

- 3 Touch **Enter message** field and start to compose your message.
- 4 Press  to open the Options menu. Choose from **Add subject**, **Discard**, **Insert smiley** and **All messages**.

**TIP!** You can touch  icon to attach the file you want to share with your message.

- 5 Touch **Send** to send your message.
- 6 Responses appear on the screen. As you view and send additional messages, a message thread is created.

**⚠ WARNING:** The 160-character limit may vary from country to country depending on the language and how the SMS is coded.

**⚠ WARNING:** If an image, video or audio file is added to an SMS message, it is automatically converted into an MMS message and you are charged accordingly.

## Threaded box

Messages (SMS, MMS) exchanged with another party can be displayed in chronological order so that you can conveniently see an overview of your conversation.

## Using Smilies

Liven up your messages using Smilies.

When writing a new message, press the **Menu** key, then choose **Insert smiley**.

## Changing your message settings

Your LG-P895 message settings are predefined, so you can send messages immediately. You can change the settings based on your preferences.

- 1 Touch Messaging icon on the home screen, and touch the **Menu** key, then tap **Settings**.

# E-mail

You can use the Email application to read emails from services like Google Mail. The Email application supports the following account types: POP3, IMAP and Exchange.

Your service provider or system administrator can provide the account settings you need.

## Managing an email account

The first time you open the **E-mail** application, a setup wizard opens to help you to set up an email account.

### To add another email account:

- Touch  > **Apps** tab > **E-mail** > in the account screen, touch  > **Add account**

After the initial setup, Email displays the contents of your inbox. If you have added more than one account, you can switch among accounts.

### To change an email account's setting:

- Touch  > **Apps** tab > **E-mail** > in the account screen, touch  > **Settings**

### To delete an email account:

- Touch  > **Apps** tab > **E-mail** > in the account screen, touch  > **Delete account** > touch an account you want to delete > **Delete** > **OK**

## Email account screen

You can touch an account to view its Inbox.

The account from which you send email by default is indicated with a tick.

 – Touch to open your Combined Inbox, with messages sent to all of your accounts. Messages in the Combined Inbox are colour coded on the left, by account, using the same colours used for your accounts in the Accounts screen.

 – Touch the folder icon to open the account folders.

### TIP!

If you long-press an account from the list of email accounts, you can select the desired option in the pop-up window.



For example, select Add to home screen to create a shortcut icon of the account on the home screen.

## Working with account folders

Each account has an Inbox, Outbox, Sent and Drafts folder. Depending on the features supported by your account's service provider, you may have additional folders.

## Composing and sending email

### To compose and send a message

- 1 While in the **E-mail** application, touch the .
- 2 Enter an address for the message's intended recipient. As you enter text, matching addresses are offered from your Contacts. Separate multiple addresses with semicolon.
- 3 Touch Cc/Bcc field to add Cc/Bcc and Touch  to attach files if required.
- 4 Enter the text of the message.
- 5 Touch the .

If you aren't connected to a network, for example, if you're working in airplane mode, the messages that you send are stored in your Outbox folder until you're connected to a network again. If it contains any pending messages, the Outbox is displayed on the Accounts screen.

**TIP!** When a new email arrives in the inbox, you will receive a notification by sound or vibration. Tap the email notification to stop notifications.

# Camera

## Getting to know the viewfinder

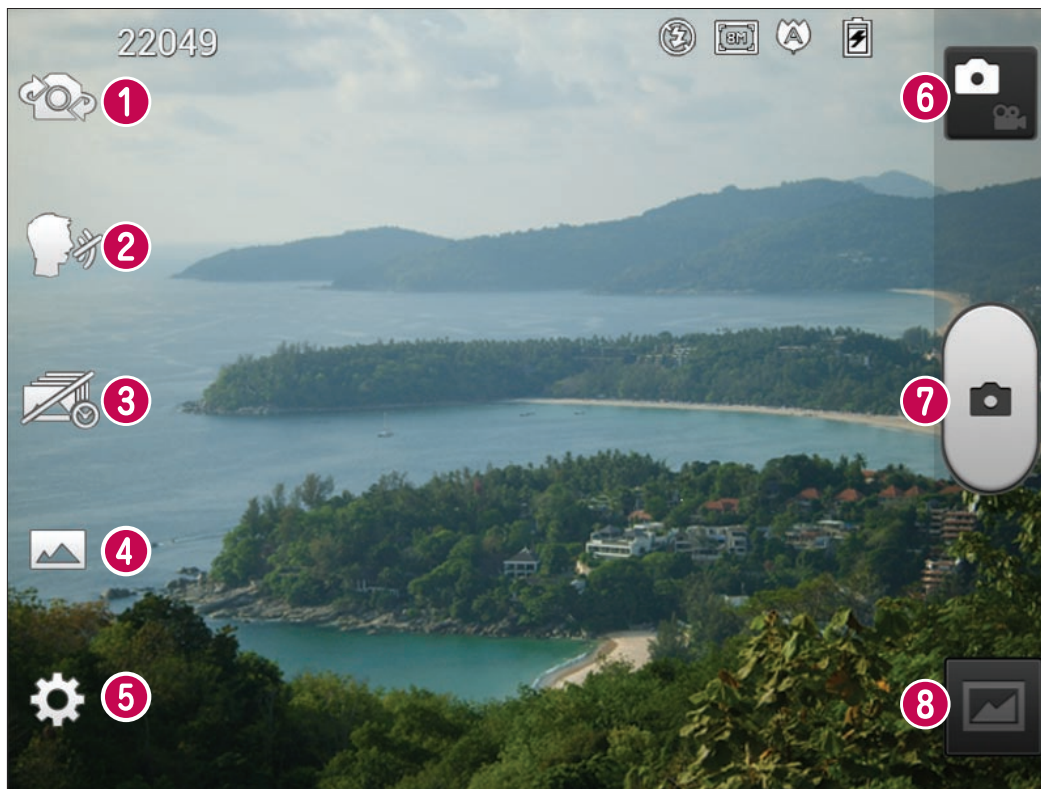

- 1 Swap camera** – Switch between the rear-facing camera lens and the front-facing camera lens.
- 2 Cheese shutter** – Say Cheese when you get ready to take a photo.
- 3 Time catch shot** – Touch this icon to capture the missing moment before pressing the shutter.
- 4 Shot mode** – Choose from **Normal**, **HDR**, **Panorama** or **Continuous shot**.
- 5 Settings** – Touch this icon to open the Settings menu.
- 6 Video mode** – Touch this icon to switch to video mode.
- 7 Taking a photo**
- 8 Gallery** – Touch to view the last photo you captured. This enables you to access your gallery and view saved photos within camera mode.

# Camera

## Taking a quick photo

- 1 Open the **Camera** application.
- 2 Hold the phone, point the lens towards the subject you want to photograph.
- 3 Touch the screen and a focus box will appear in the viewfinder screen.
- 4 When the focus box turns green, the camera has focused on your subject.
- 5 Click on the  to capture the photo.

## Once you've taken the photo

Touch  to view the last photo you captured.

 Touch to share your photo via **Bluetooth, E-mail, Google Mail, Google+, Memo, Messaging, Picasa** and **Social+**.

**TIP!** If you have an SNS account and set it up on your phone, you can share your photo with the SNS community.

 Touch to delete the photo.

Touch  to open the options.

**Set image as** – Touch to use the photo as a **Contact photo, Home Screen wallpaper** or **Lock screen wallpaper**.

**Move** – Touch to move the photo to other place.

**Rename** – Touch to edit the name of the selected picture.

**Rotate left/right** – To rotate left or right.

**Crop** – Crop your photo. Move your finger across the screen to select the area.

**Edit** – View and edit the picture.

 Select the photo resolution. If you choose the high resolution, the file size will increase, which means you will be able to store fewer photos in the memory.

 Improves colour qualities in different lighting conditions.

 Applies artistic effects to the pictures.

 Applies the additional options for pictures.

**Slideshow** – Automatically shows you the images one after the other.

**Details** – Show the picture information.

## Using the advanced settings

In the viewfinder, touch  to open all advanced options.











 – Touch if you want to change the viewfinder menu.

 – Switch between the rear-facing camera lens and the front-facing camera lens.





 – Say Cheese when you get ready to take a photo.

 – Touch this icon to capture the missing moment before pressing the shutter.

 – Choose from Normal, HDR, Panorama or Continuous shot.

-  – Allows you to turn on the flash when taking a photo in dark conditions.
-  – Zoom in or out
-  – This defines and controls the amount of sunlight entering the photo.
-  – Focuses on the specific spot.
-  – Select the photo resolution. If you choose the high resolution, the file size will increase, which means you will be able to store fewer photos in the memory.
-  – Finds the color and light settings appropriate for the current environment. Choose from **Normal, Portrait, Landscape, Sports** or **Night**.
-  – The ISO rating determines the sensitivity of the camera's light sensor. The higher the ISO, the more sensitive the camera is. This is useful in darker conditions when you cannot use the flash.
-  – Improves colour qualities in different lighting conditions.
-  – Applies artistic effects to the pictures.
-  – Set a delay after the capture button is pressed. This is ideal if you want to be in the photo.
-  – Activate to use your phone's location-based services. Take pictures wherever you are and tag them with the location. If you upload tagged pictures to a blog that supports geotagging, you can see the pictures displayed on a map.

**NOTE:** This function is only available when GPS is active.

-  – Select one of shutter sounds.
-  – It automatically shows you the picture you just took.
-  – Restore all camera default settings.
-  – Touch whenever you want to know how some function operates. This provides you with a quick guide.

**TIP!** When you exit the camera, some settings return to their defaults, such as white balance, colour tone, timer and scene mode. Check these before you take your next photo.

**TIP!** The Settings menu is superimposed over the viewfinder so, when you change elements of the photo colour or quality, you see a preview of the image change behind the Settings menu.

# Video camera

## Getting to know the viewfinder

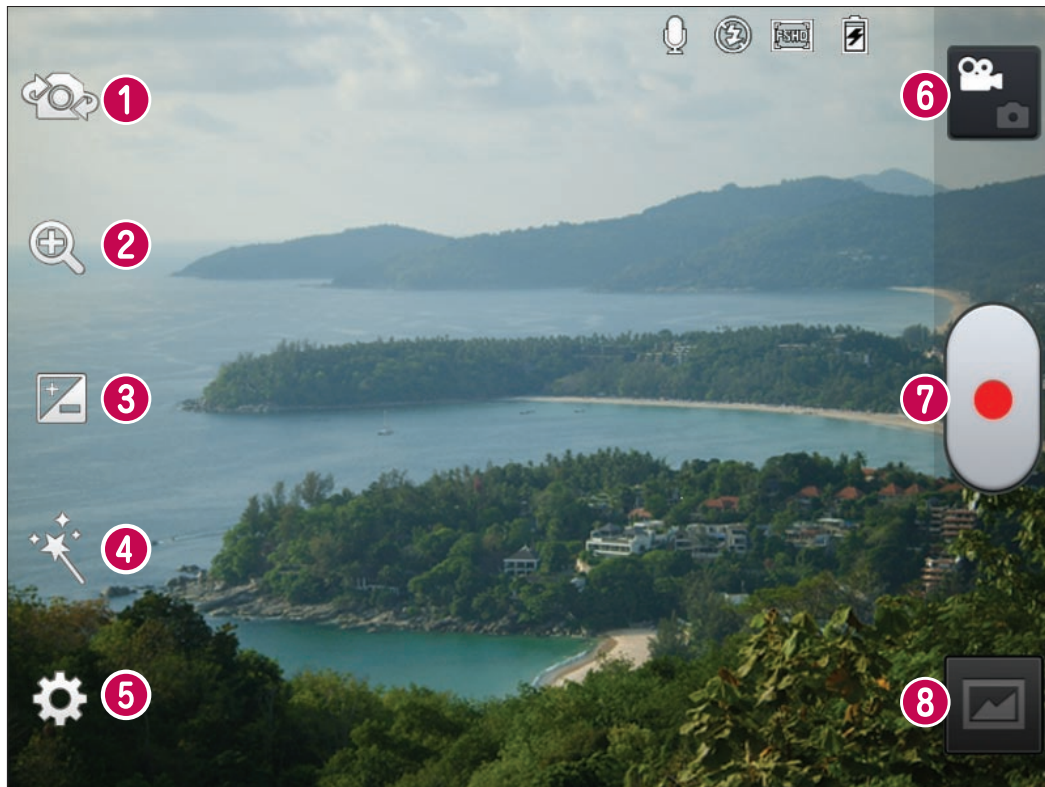

- 1 **Swap camera** – Switch between the rear-facing camera lens and the front-facing camera lens.
- 2 **Zoom** – Zoom in or out.
- 3 **Brightness** – This defines and controls the amount of sunlight entering the video.
- 4 **Live effect** – Live effect provides various visual effects when taking a video.
- 5 **Settings** – Touch this icon to open the settings menu.
- 6 **Camera mode** – Touch this icon to switch to camera mode.
- 7 **Start recording**
- 8 **Gallery** – Touch to view the last video you recorded. This enables you to access your gallery and view your saved videos from within video mode.

## Shooting a quick video

- 1 Open the **Camera** application and touch **Video mode** button.
- 2 The video camera viewfinder appears on the screen.
- 3 Holding the phone, point the lens towards the subject you want to capture in your video.
- 4 Press the Record  button once to start recording.
- 5 A red light appears at the top corner of the viewfinder with a timer showing the length of the video.

### Tip!



– Touch to capture image during recording a video.

- 6 Touch  on the screen to stop recording.

## After shooting a video

Your captured video will appear on the Gallery. Touch  to view the last video you recorded.

 Touch to play the video.

 Touch to share the video via **Bluetooth, E-mail, Google Mail, Google+, Messaging** or **YouTube**.

 Touch to delete the video you just made. Confirm by touching **OK**. The viewfinder reappears. Touch  to open the options.

**Move** – Touch to move the video to other place.

**Rename** – Tap to edit the name of the selected video.

**Details** – Tap to see a detailed information, such as the name, date, time, size and type.

## Using the advanced settings

Using the viewfinder, touch  to open all the advanced options.

 – Touch if you want to change the viewfinder menu.

 – Switch between the rear-facing camera lens and the front-facing camera lens.

 – Zoom in or zoom out.

 – This defines and controls the amount of sunlight entering the video.

 – Provides various visual effects when recording a video.

 – Allows you to turn on the flash when taking a video in dark conditions.

 – Touch to set the size (in pixels) of the video you are recording.

 – Improves colour qualities in different lighting conditions.

 – Choose a colour tone to use for your new view.

 – Activate to use your phone's location-based services.

 – Choose **Off** to record a video without sound.

 – Auto review automatically shows you the video you just recorded.

 – Restore all video camera default settings.

## Video camera

 – Touch if you want to know how this function operates. This provides you with a quick guide.

### **Adjusting the volume when viewing a video**

To adjust the volume of a video while it is playing, use the volume keys on the right-hand side of the phone.

# Video Wiz

You can make your own movie using your images/video and music.

- 1 From the Home Screen, touch the **Apps Key** > **Video Wiz**.
- 2 Select the desired options to create a movie.

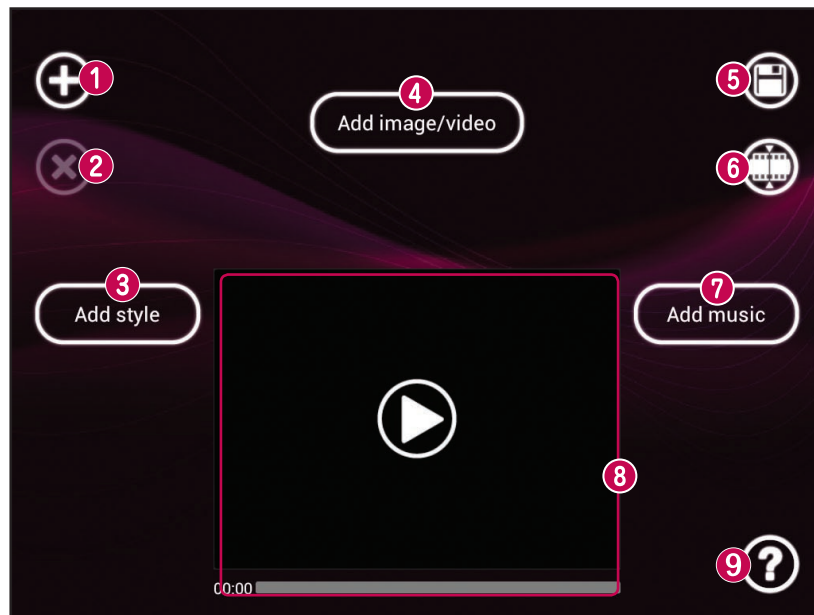

- 1 **Add Media** – Touch this icon add images and/or video to your movie.
  - Touch **Images** to add images, then touch the image(s) you want to add.
  - Touch **Videos** to add video footage, then touch the video(s) you want to add.
  - Touch **Done** to exit after all of the media files have been added.
- 2 **Delete Media** – Touch this icon to remove the selected image(s) and/or video(s).
  - Touch an image or video in the added media contents section, touch **Delete Media** , then touch **Delete selected files** (or **Delete all files**).
- 3 **Add Style** – Touch this icon to select the desired movie style.
  - Touch the up or down arrow to scroll through and select the style you want.
- 4 **Added image/video** – Displays all of the selected image(s) and/or video(s) for your movie.
- 5 **Save** – Touch this icon to save the movie file.
- 6 **Edit** – Touch this icon to edit the movie file.
  - Swipe left and right to select the footage to edit.
  - Touch the **Overlay Text** icon to insert text.
  - Touch the **Overlay Image** icon to insert selected graphic(s).
  - Touch the **Trim Video** icon to trim segments from your video footage.
  - Touch the **Done** icon to exit when you're finished editing.
- 7 **Add Music** – Touch this button to set the background music.
- 8 **Preview** – Touch this icon to play your movie.
- 9 **Help** – Touch this icon to view information on how to use the Video Wiz application.

# Multimedia

You can store multimedia files on a internal memory for easy access to all your multimedia files.











## Video Player

Your LG-P895 has a built-in video player that lets you play all your favourite videos. To access the video player, Touch  > **Apps** tab > **Video Player**.

## Playing a video

1 In the home screen, touch  > **Apps** tab > **Video Player**.

2 Select the video you want to play.

	Touch to pause playback a video.
	Touch to resume playback a video.
	Touch to go 10 seconds forward.
	Touch to go 10 seconds backward.
	Touch to manage the video volume.
	Touch to set Dolby audio effect when connected with headset jack.
	Touch Speed controller icon and drag the progress bar to control playback speed.
	Touch Preview frame icon and drag the handler of seek bar to explore the content with a preview screen.
	Touch to lock a video screen.
	Touch the direct list icon to see the list of videos.

To change the volume while watching video, press the up and down volume keys on the righthand side of the phone.

Touch and hold any video in the list. It displays **Delete** and **Details** as options.

## Gallery

Touch  > **Apps** tab > **Gallery**. Open a list of catalogue bars that store all your multimedia files.

## Music Player









Your LG-P895 has a built-in music player that lets you play all your favourite tracks. To access the music player, Touch  > **Apps** tab > **Music Player**.

## Transferring music files using USB mass storage devices

- 1 Connect the LG-P895 to a PC using a USB cable.
- 2 If you haven't installed LG Android Platform Driver on your PC, you need to change the settings manually. Choose **Settings** > **Connectivity** > **USB connection type**, then select **Media sync (MTP)**.
- 3 You can view the mass storage content on your PC and transfer the files.

## Playing a song

- 1 In the Home screen, touch  > **Apps** tab > **Music Player**.
- 2 Touch **Songs**.
- 3 Select the song you want to play.

	Touch to pause playback.
	Touch to resume playback.
	Touch to skip to the next track in the album, playlist.
	Touch to go back to the beginning of the song. Touch twice to return to the previous song.
	Touch to manage the music volume.
	Touch to set repeat mode.
	Touch to set shuffle mode.
	Touch to see the current playlist.
	Touch to see lyrics. This option is on only if the song includes the lyrics.

To change the volume while listening to music, press the up and down volume keys on the right-hand side of the phone.

Touch and hold any song in the list. It displays **Play**, **Add to playlist**, **Set as ringtone**, **Delete**, **Share**, **Search** and **Details**.

**NOTE:** Music file copyrights may be protected by international treaties and national copyright laws.

Therefore, it may be necessary to obtain permission or a licence to reproduce or copy music.

In some countries, national laws prohibit private copying of copyrighted material.

Before downloading or copying the file, check the national laws of the relevant country concerning the use of such material.

# Multimedia

## LG Tag+

### What is LG Tag+

LG Tag+ allows easy saving and loading to NFC tag, which can be customized to suit certain environments.

### Using Tag+ writing

- 1 Touch  > **Apps** tab > **LG Tag+**.
- 2 Select the desired mode (**Car/Office/Sleep/User mode**) and tap **Write on NFC tag**.
- 3 Touch the back of your device to a tag, then launching application and changing settings can be set.

### Using Tag+ reading

When touching the set tag, mode will be activated right away.

## Media Home

### Using media home

- 1 Touch  > **Apps** tab > **Media Home**
- 2 Select the desired function among of videos, photos, music.

### Setting media home

- 1 Touch  > **Apps** tab > **Media Home** > **Settings**
- 2 You can change the settings based on your preferences.

#### Tip!

Once you connect your device to a TV or monitor via a MHL cable, media home apps will be launch automatically when **Media Home** > **Settings** > **Auto-launch and auto-off** option is enabled.

# Notebook









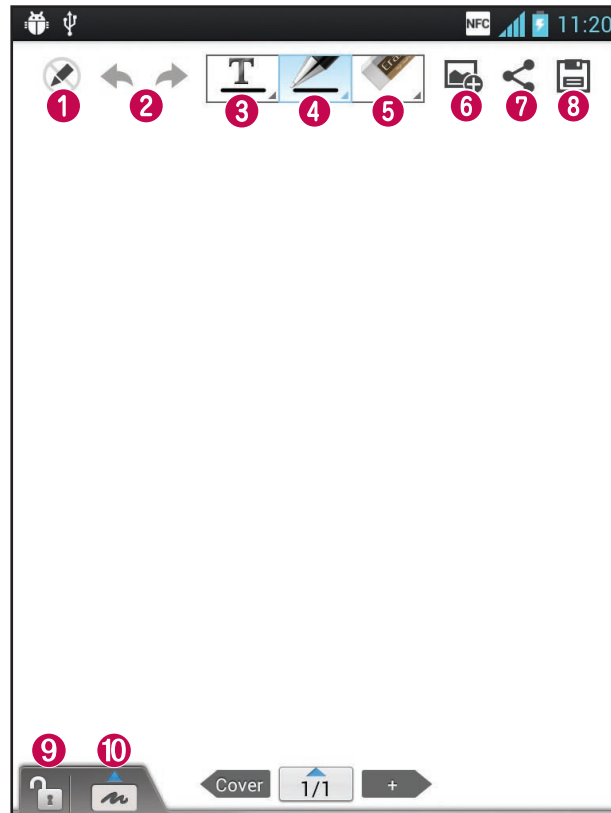

With Notebook application, you can manage and personalize a wide variety of information.

## Making a note

- 1 Touch  > **Apps** tab > **Notebook**.
- 2 Touch **New note** to create a new note.
- 3 Select the desired mode(**Cover, Title, Paper, Paper colour**) and **OK**.

## Getting to know the Notebook





- 1  – Select the Read only or edit mode.
- 2  – Undo or Redo.
- 3  – Tap this button to write.
- 4  – Select the Pen type, Thickness, Opacity and Colour.
- 5  – Erase the memo that you created.
- 6  – Touch to attach the files using Picture, Capture picture, Video, Capture video, Audio, Record voice, Location, Sticker and Date and time.
- 7  – Share the current note to others via Google Mail, E-mail, Social+, Bluetooth, Messaging, Picasa, Google+, Memo.
- 8  – Save the note with the current screen.
- 9  – Select to lock or unlock the Front key.
- 10  – Tap this button to enlarge the input area.

# LG SmartWorld

LG SmartWorld offers an assortment of exciting content - games, applications, wallpaper and ringtones - giving LG phone users the chance to enjoy richer "Mobile Life" experiences.



## How to Get to LG SmartWorld from Your Phone

- 1 Touch  > **Apps** tab > Tap the  icon to access LG SmartWorld.
- 2 Tap Sign in and enter ID/PW for LG SmartWorld. If you have not yet signed up, tap Register and get a LG SmartWorld membership.
- 3 Download the content you want.

### **NOTE: What if there is no icon?**

- 1 Using a mobile Web browser, access LG SmartWorld ([www.lgworld.com](http://www.lgworld.com)) and select your country.
- 2 Download LG SmartWorld App.
- 3 Execute and install the downloaded file.
- 4 Access LG SmartWorld by tapping the  icon.



## How to use LG SmartWorld

- Participate in monthly LG SmartWorld promotions.
  -  – Search Content.
  -  – Find contents by category(e.g. Games, Education, Entertainment etc).
  -  – List of downloaded/to-be updated contents.
- Try the easy **Menu** buttons to find what you're looking for fast.
  - Apps for you** – Recommended content based on your previous choices.
  - Settings** – Set Profile and Display.
  - Sign in** – Set your ID and Password.
- Try other useful functions as well. (Content Detail screen)

**NOTE:** LG SmartWorld may not be available in all carriers or countries.



# Utilities

## Setting your alarm



- 1 Touch  > **Apps** tab > **Alarm/Clock** > .
- 2 After you set the alarm, the LG-P895 lets you know how much time is left before the alarm will invoke.
- 3 Set **Repeat**, **Snooze duration**, **Vibration**, **Alarm sound**, **Puzzle lock** and **Memo**. Touch **Save**.

**NOTE:** To change alarm settings on alarm list screen, touch the Menu key and select Settings. You can adjust the below options: Alarm in silent mode, Alarm volume, Side button behavior and Puzzle lock option.

## Using your calculator

- 1 Touch  > **Apps** tab > **Calculator**
- 2 Touch the number keys to enter numbers.
- 3 For simple calculations, touch the function you want (+, -, x or ÷) followed by =.
- 4 For more complex calculations, touch , select the **Advanced panel**, then choose sin, cos, tan, log and so on.
- 5 To check history tap the icon 

## Adding an event to your calendar

- 1 Touch  > **Apps** tab > **Calendar**
- 2 On the screen, you can find the different view types of the Calendar (Day, Week, Month, Agenda).
- 3 Tap on the date you want to add event on and touch .
- 4 Touch **Event name** then enter the event name.
- 5 Touch **Location** and enter the location. Check the date and enter the time you want your event to start and finish.
- 6 If you want to add a note to your event, touch **Description** and enter the details.
- 7 If you want to repeat the alarm, set **REPEAT**, and set **REMINDERS**, if necessary.
- 8 Touch **Save** to save the event in the calendar.

## Tasks

This task can be synchronized with MS Exchange account. You can create task, revise it and delete it in MS outlook or MS Office Outlook Web Access.

### To Synchronize MS Exchange

- 1 From the Home Screen, Touch  > **Settings**.
- 2 Touch **Accounts & sync** > **ADD ACCOUNT**.
- 3 Touch **Microsoft Exchange** to create Email address and Password.
- 4 Make sure if you checkmark Sync task.

## Polaris Office

Polaris Office is a professional mobile office solution that lets users conveniently view various types of office documents, including Word, Excel and PowerPoint files, anywhere, anytime, using their mobile devices.

Touch  > **Apps** tab > **Polaris Office**.

### Managing files

Polaris Office provides mobile users with convenient file management features, including copying, moving and pasting, and deleting files and folders right on the device.

### Viewing files

Mobile users can now easily view a wide variety of file types, including Microsoft Office documents and Adobe PDF, right on their mobile devices. When viewing documents using Polaris Office, the objects and layout remain the same as in their original documents.

## FileShare

This feature allows you to share files from your phone.

- 1 Touch  > **FileShare**.
- 2 Choose the types of content you would like to share. Choose from Images, Videos, Music and Documents.

## Backup

### About backing up and restoring smart phone data

It recommends that you regularly create and save a backup file on the Internal Storage, especially before you update any software. Maintaining a current backup file on Storage memory might allow you to recover smart phone data if your smart phone is lost, stolen, or corrupted by an unforeseen issue.

This Backup application support between LG smart phones, other S/W version or OS. And so, when you buy the new LG smart phone, you can back up the current LG-P895 smart phone data on your new one.

If you have preloaded application Backup & Restore on your smart phone, you can back up and restore most of your smart phone data, **Applications** including unprotected applications, their settings, **Applications (Downloaded)**, **Applications (Pre-installed)**, **Bookmarks**, **Calendar**, **Call log**, **Contacts**, **Home screen**, **Messages**, and **System settings** using this application.

- To perform a manual backup of your smart phone data.
- To schedule automatic backups of your smart phone data.
- To restore your smart phone data.

## Back up your smart phone data

- 1 Touch  > **Apps** tab > and then select **Backup** > **Backup** > **Internal Storage**.
- 2 Touch the **Add new** to enter a name for your backup file, and then select **Continue**.
- 3 Select the check box next to the item you want to back up, and then select **Continue** to back up.
- 4 When all selected files backed up, you will see the message '**Done**' and select **Continue** to finish backing up data.

## Scheduling automatic backups

You can also enable automatic backups of the data on your smart phone according to your schedule setting. To do this, complete the following steps:

- 1 Touch  > **Apps** tab > and then select **Backup** > **Schedule**.
- 2 On the **Scheduled Backup Location** screen, touch **Internal Storage**.
- 3 From the list, select how often you want to back up your device data and settings, and select **Continue**.
- 4 Select the check box next to the data you want to back up, and then select **Continue** to finish the schedule set.

## Restoring smart phone data

To restore data that is in your on-board device memory, mass storage mode must be turned off.

**NOTE:** All files that are stored on your smart phone are deleted before the backup file is restored.

- 1 Touch  > **Apps** tab > and then select **Backup** > **Restore** > **Internal Storage**.
- 2 On the **Restore** screen, select a backup file that contains the data you want to restore.
- 3 Select the check box next to the item you want to restore, and then select **Continue** to restore to phone.

**NOTE:** Please note that your phone data will be overwritten with the contents of your backup.

- 4 If the backup file is encrypted, type the password that you set to encrypt.
- 5 When all selected files restored, you will see the message '**Done**' and select **Yes** to restart the phone.

**NOTE:**

- While in Mass storage mode, this Backup Application cannot be functioned. Select Charge only option when the USB cable is connected.
- You can set Enable encryption to encrypt your backup files for extra protection.

Press the **Menu**  from the **Backup** screen, and select **Settings > Security > Enable encryption** and select the check box. To restore synchronised organizer data, you must have an activation password.

**NOTE:**

You can also enable automatic delete old backups and only keep the most recent backup. Press the **Menu**  from the **Backup** screen, and select **Settings > Scheduled backup > Auto delete old backups** to select the number of scheduled backups to keep.





# The web

## Internet

Browser gives you a fast, full-colour world of games, music, news, sport, entertainment and much more, right on your mobile phone. Wherever you are and whatever you enjoy.

**NOTE:** Additional charges apply when connecting to these services and downloading content. Check data charges with your network provider.

## Using the web toolbar

-  Touch to go back a page.
-  Touch to go forward a page, to the page you connected to after the current one. This is the opposite of what happens when you press the **Back** key, which goes to the previous page.
-  While holding down the icon, tilt the device toward body to zoom in or reverse to zoom out.
-  Touch to add a new window.
-  Touch to access bookmarks.

## Using options

Press  to view options.

**Refresh** – Update the current web page.

**Save to bookmarks** – Add the current web page as bookmark.

**Go to Homepage** – Allow you to go to a homepage.

**Share page** – Allows you to share the web page with others via Bluetooth, E-mail, Google Mail, Google+, Messaging, Social+.

**Find on page** – Allows you to find letters or words on the current web page.

**Request desktop site** – Allows you to view the web page as desktop.

**Save for offline reading** – Save current page to read it during offline.

**Brightness** – Modify viewing brightness for comfortable web browsing.

**Settings** – Displays Browser settings.

**Exit** – Exit from the browser.

# Settings

In the home screen, touch  > **Apps** tab > **Settings**.

## WIRELESS & NETWORKS

Here, you can manage Wi-Fi and Bluetooth. You can also set up mobile networks and switch to airplane mode.

< **Wi-Fi** >

**Wi-Fi** – Turns on Wi-Fi to connect to available Wi-Fi networks.

### **TIP!** How to obtain the MAC address

To set up a connection in some wireless networks with MAC filters, you may need to enter the MAC address of your LG-P895 into the router.

You can find the MAC address in the following user interface: Touch **Apps** tab > **Settings** > **Wi-Fi** >  > **Advanced** > **MAC address**.

< **Bluetooth** >

Turns on Bluetooth to connect to Bluetooth devices.

< **Data usage** >

Displays the data usage and set mobile data usage limit.

< **Call** >

You can configure phone call settings such as call forwarding and other special features offered by your carrier.

< **More** >

**Airplane mode** – After switching to airplane mode, all wireless connections are disabled.

**Wi-Fi Direct** – Make a connection directly with Wi-Fi devices without any Access Point.

**Portable Wi-Fi hotspot** – Allows you to share mobile network via Wi-Fi and you can configure the portable Wi-Fi hotspot settings.

**NFC** – Your LG-P895 is NFC-enabled mobile phone. NFC (Near Field Communication) is a wireless connectivity technology that enables two-way communication between electronic devices. It operates over a distance of a few centimeters. You can share your contents with a NFC tag or another NFC support device via simple touch with your device. If you touch a NFC tag with your device, it will display the tag contents on your device.

**To switch NFC on or off:** From the home screen, touch and slide the notification drawer down with your finger, then select the NFC icon to turn it on.

**NOTE:** When the Airplane mode is activated, NFC application can be used.

**Using NFC:** To use NFC, make sure your device is switched on and activate the NFC, if disabled.

**Android Beam** – You can beam a web page, a video, or other content from your screen to another device by bringing the devices together (typically back to back).

**NOTE:** Make sure both devices are unlocked, support Near Field Communication (NFC), and have both NFC and Android Beam™ turned on.

**VPN** – Displays the list of Virtual Private Networks (VPNs) that you've previously configured. Allows you to add different types of VPN.

**Mobile networks** – Set options for data roaming, network mode & operators, access point names (APNs) and so on.

**NOTE:** You must set a lock screen PIN or password before you can use credential storage.

## DEVICE

### < Sound >

**Sound profile** – You can choose the Sound, Vibrate only or Silent.

**Volumes** – You can manage the volume of Phone Ringtone, Notification sound, Touch feedback & system, Music, video, games and other media, Alarms.

**Phone ringtone** – Allows you to set your default incoming call ringtone.

**Notification sound** – Allows you to set your default notification ringtone.

**Ringtone with vibration** – Vibration feedback for calls and notifications.

**Quiet time** – Set times to turn off all sounds except alarm and media.

**Dial pad touch tones** – Allows you to set the phone to play tones when using the dialpad to dial numbers.

**Touch sounds** – Allows you to set your phone to play a sound when you touch buttons, icons and other onscreen items that react to your touch.

**Screen lock sound** – Allows you to set your phone to play a sound when locking and unlocking the screen.

**Vibrate on touch** – Allows you to set the vibration feedback for phone screen touch.

### < Display >

**Brightness** – Adjust the screen brightness.

**Auto-rotate screen** – Set to switch orientation automatically when you rotate the phone.

**Screen timeout** – Set the time for screen timeout.

**Font type** – Change the type of the display font.

**Font size** – Change the size of the display font.

**Aspect ratio correction** – Change the resolution size of downloaded applications to fit the screen size.

**Front key light** – Set the front key light duration.

**Motion sensor calibration** – Allows you to Improve the accuracy of the tilt and speed of the sensor.

# Settings

## < Home screen >

Set the **Theme**, **Animation**, **Screen swipe effect** or **Wallpaper**. Select the option to set **Scroll wallpaper**, **Scroll screens circularly** and **Home backup & restore**.

## < Lock screen >

**Select screen lock** – Set a screen lock type to secure your phone. Opens a set of screens that guide you through drawing a screen unlock pattern. You can set among of **None**, **Swipe**, **Face Unlock**, **Pattern**, **PIN**, **Password**.

If you have enabled Pattern lock type then , When you turn on your phone or wake up the screen, you're asked to draw your unlock pattern to unlock the screen.

**Wallpaper** – You can select the wallpaper for lockscreen from Wallpapers or Gallery.

**Clocks & shortcuts** – Customize clocks & shortcuts on lock screen.

**Owner info** – Show owner info on lock screen.

**Lock timer** – Set the lock time after screen timeout.

**Power button instantly locks** – Set the screen lock when press the power button.

## < Gesture >

**Move home screen items** – Press and hold item and tilt device to move item within home screens or applications.

**Tilt sensitivity** – Test and adjust sensitivity of tilt sensor for home screen and applications.

**Silence incoming calls** – Flip device to mute incoming call.

**Snooze or stop alarm** – Flip device to snooze or stop alarm.

**Pause video** – Flip device to pause playing video.

**Help** – Help for gesture functions.

## < Storage >

**INTERNAL STORAGE** – View the internal storage usage.

## < Power saver >

Here, you can manage the battery and check the power saving items. Also, you can check the battery use.

## < Apps >

You can view and manage the applications.

## PERSONAL

### < Accounts & sync >

Permits applications to synchronise data in the background, whether or not you are actively working in them. Deselecting this setting can save battery power and lowers (but does not eliminate) data usage.

## < Location services >

**Google's location service** – If you select Google's location service, your phone determines your approximate location using Wi-Fi and mobile networks. When you select this option, you're asked whether you consent to allowing Google to use your location when providing these services.

**GPS satellites** – If you select GPS satellites, your phone determines your location to street level accuracy.

**Location & Google search** – If you select google use your location to improve search results and other services.

## < Security >

**Set up SIM card lock** – Set up Micro-USIM card lock or change the Micro-USIM PIN.

**Password typing visible** – Show last character of the hidden password as you type.

**Device administrators** – View or deactivate device administrators.

**Unknown sources** – Default setting to install non-Market applications.

**Trusted credentials** – Display trusted CA certificates.

**Install from storage** – Choose to install encrypted certificates.

**Clear credentials** – Remove all certificates.

## < Language & input >

Use the Language & input settings to select the language for the text on your phone and for configuring the on-screen keyboard, including words you've added to its dictionary.

## < Backup & reset >

Change the settings for managing your settings and data.

**Back up my data** – Set to back up your settings and application data to the Google server.

**Backup account** – Set to back up your account.

**Automatic restore** – Set to restore your settings and application data when the applications are reinstalled on your device.

**Factory data reset** – Reset your settings to the factory default values and delete all your data. If you reset the phone in this way, you are prompted to reenter the same information as when you first started Android.

## SYSTEM

### < Date & time >

Use **Date & time** settings to set how dates are displayed. You can also use these settings to set your own time and time zone rather than obtaining the current time from the mobile network.

### < Accessibility >

Use the **Accessibility** settings to configure accessibility plug-ins you have installed on your phone.

**NOTE:** Requires additional plug-ins to become selectable.

# Settings

## < Connectivity >

**USB connection type** – You can set the desired mode (**Charge only**, **Media sync (MTP)**, **USB tethering**, **LG software** or **Camera (PTP)**).

**Ask on connection** – Ask USB connection mode when connecting to a computer.

**Help** – Help for connectivity.

**On-Screen Phone** – Displaying screen and controlling phone from PC are available through USB, Bluetooth or Wi-Fi connection.

**PC Suite** – Check mark this to use LG **PC Suite** with Wi-Fi connection.

Please note that Wi-Fi network should be connected for LG PC Suite via Wi-Fi connection from the WIRELESS & NETWORKS.

## < About phone >

View legal information and check phone status and software version.

## Phone software update

### LG Mobile phone software update from the Internet

For more information about using this function, please visit <http://update.lgmobile.com> or <http://www.lg.com/common/index.jsp> → select country and language.

This feature allows you to update the firmware on your phone to a newer version conveniently from the Internet without needing to visit a service centre. This feature will only be available if and when LG makes a newer firmware version available for your device.

As the mobile phone firmware update requires the user's full attention for the duration of the update process, please make sure you check all instructions and notes that appear at each step before proceeding. Please note that removing the USB data cable during the upgrade may seriously damage your mobile phone.

**NOTE:** LG reserves the right to make firmware updates available only for selected models at its own discretion and does not guarantee the availability of the newer version of the firmware for all handset models.

### LG Mobile Phone software update via Over-the-Air (OTA)

This feature allows you to update your phone's software to a newer version conveniently via OTA, without connecting with a USB data cable. This feature will only be available if and when LG makes a newer firmware version available for your device.

First, you can check the software version on your mobile phone: **Settings > About phone >**

**Software update > Check now for update.**

You can also delay the update by 1 hour, 4 hours, 8 hours or One day. In this case, the application will notify you to update when the time is up. You can also rearrange an update manually.

**NOTE:** Your personal data from internal phone storage—including information about your Google account and any other accounts, your system/application data and settings, any downloaded applications and your DRM licence—might be lost in the process of updating your phone's software. Therefore, LG recommends that you back up your personal data before updating your phone's software. LG does not take responsibility for any loss of personal data.

**NOTE:** This feature is dependent on your network service provider, region and country.



**ABOUT DIVX VIDEO:** DivX® is a digital video format created by DivX, LLC, a subsidiary of Rovi Corporation. This is an official DivX Certified® device that plays DivX video. Visit [divx.com](http://divx.com) for more information and software tools to convert your files into DivX videos.

**ABOUT DIVX VIDEO-ON-DEMAND:** This DivX Certified® device must be registered in order to play purchased DivX Video-on-Demand (VOD) movies. To obtain your registration code, locate the DivX VOD section in your device setup menu. Go to [vod.divx.com](http://vod.divx.com) for more information on how to complete your registration.

**DivX Certified® to play DivX® video up to HD 720p, including premium content**

**DivX®, DivX Certified® and associated logos are trademarks of Rovi Corporation or its subsidiaries and are used under license.**



**Manufactured under license under U.S. Patent Nos:** 5,956,674; 5,974,380; 6,487,535 & other U.S. and worldwide patents issued & pending. DTS, the Symbol, & DTS and the Symbol together are registered trademarks & DTS 2.0+Digital Out is a trademark of DTS, Inc. Product includes software. © DTS, Inc. All Rights Reserved.



**Manufactured under license from Dolby Laboratories. Dolby and the double-D symbol are trademarks of Dolby Laboratories.**

# Accessories

These accessories are available for use with the LG-P895. (Items described below may be optional.)

## Travel adaptor

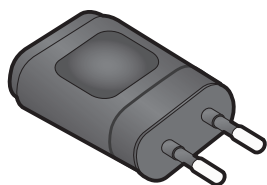

## Stereo headset

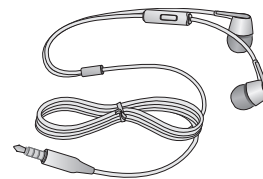

## User Guide

Learn more about your LG-P895.



## Data cable

Connect your LG-P895 and PC.

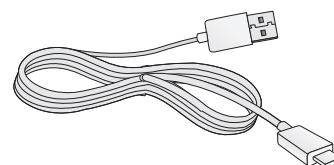

## LG Tag+



## Micro-USIM Slot Pin



## Rubberdium™ Pen



**Notice:** You can use more convenient if you are use the Rubberdium Pen for homescreen touch. However, the bottom button (back/home/recently apps/menu button) is not run to Rubberdium Pen. Please use your finger directly.

**⚠ WARNING:** Do not touch strongly and rub such as sharp edges

### NOTE:

- Always use genuine LG accessories.
- Failure to do this may void your warranty.
- Accessories may vary in different regions.

# Troubleshooting

This chapter lists some problems you might encounter while using your phone. Some problems require you to call your service provider, but most are easy to fix yourself.

Message	Possible causes	Possible corrective measures
Micro-USIM error	There is no Micro-USIM card in the phone or it is inserted incorrectly.	Make sure that the Micro-USIM card is correctly inserted.
No network connection/ Losing network	Signal is weak or you're outside the carrier network.	Move towards a window or into an open area. Check the network operator coverage map.
	Operator applied new services.	Check whether the Micro-USIM card is more than 6~12 months old. If so, change your Micro-USIM at your network provider's nearest branch. Contact your service provider.
Codes do not match	To change a security code, you will need to confirm the new code by re-entering it.	If you forget the code, contact your service provider.
	The two codes you have entered do not match.	
Any application cannot be set	Not supported by service provider or registration required.	Contact your service provider.
Calls not available	Dialling error	New network not authorised.
	New Micro-USIM card inserted.	Check for new restrictions.
	Pre-paid charge limit reached.	Contact service provider or reset limit with PIN2.
Phone cannot be switched on	On/Off key pressed too briefly.	Press the On/Off key down for at least two seconds.
	Battery is not charged.	Charge battery. Check charging indicator on the display.

# Troubleshooting

Message	Possible causes	Possible corrective measures
Charging error	Battery is not charged.	Charge battery.
	Outside temperature is too hot or cold.	Make sure phone is charging at a normal temperature.
	Contact problem	Check the charger and connection to the phone.
	No voltage	Plug the charger into a different socket.
	Charger defective	Replace charger.
	Wrong charger	Only use original LG accessories.
Number not permitted	The Fixed dialling number function is on.	Check the Settings menu and turn the function off.
Impossible to receive / send SMS & picture	Memory full	Delete some messages from the phone.
Files not opening	Unsupported file format	Check the file formats that can be supported.
The screen does not turn on when I receive a call.	Proximity sensor problem	If you use any protection tape or case, check to see if it has covered the area around the proximity sensor. Make sure that the area around the proximity sensor is clean.
No sound	Vibration mode	Check the settings status of the sound menu to make sure you are not in vibrate or silent mode.
Hang up or freeze	Intermittent software problem	Try to perform a software update via the website.

**Wi-Fi (WLAN)**

Dieses Gerät kann in allen europäischen Ländern verwendet werden.

Der Frequenzbereich von 5150 bis 5350 MHz ist auf die Nutzung in Innenräumen beschränkt.

**Wi-Fi (WLAN)**

This equipment may be operated in all European countries.

The 5150 - 5350 MHz band is restricted to indoor use only.

### **Allgemeine Anfragen**

< LG Consumer Information Center >

Telefonisch unter: **01803-11 54 11**

(0,09 € / Anruf aus dem Festnetz der DTAG;  
Mobilfunkpreise können erheblich abweichen)

### **General Inquiries**

<LG Customer Information Center>

**01803-11 54 11**

\* Make sure the number is correct before making a call.