

# **Nokia C3-00 Bedienungsanleitung**

<b>Inhalt</b>		<b>Navigieren in den Menüs</b>	<b>15</b>
<b>Sicherheit</b>	<b>4</b>	<b>Mitteilungen</b>	<b>16</b>
<b>Service</b>	<b>5</b>	Kurz- und Multimedia-Mitteilungen	16
<b>Nokia C3 in Kürze</b>	<b>5</b>	Flash-Mitteilungen	17
Wichtige Funktionen	5	Nokia Xpress-Audio-Mitteilungen	17
Tasten und Komponenten	6	Nokia Messaging	18
<b>Erste Schritte</b>	<b>7</b>	Sprachmitteilungen	18
Einsetzen von SIM-Karte und Akku	7	Mitteilungseinstellungen	18
Ein- und Ausschalten	7	<b>Adressbuch</b>	<b>19</b>
Antennen	8	<b>Musik</b>	<b>20</b>
Laden des Akkus	8	Media-Player	20
Headset	8	UKW-Radio	20
Einsetzen einer microSD-Karte	9	<b>Fotos</b>	<b>21</b>
microSD-Karte herausnehmen	9	Aufnahmen von Bildern und Videoclips	21
USB-Datenkabel anschließen	10	Anzeigen von Bildern und Videoclips	22
Anbringen des Trageriemens	10	<b>Programme</b>	<b>22</b>
Magneten und Magnetfelder	10	Wecker	22
Zugriffscodes	10	Galerie	22
Startbildschirm	10	Extras	23
Tastensperre	12	Sprachaufzeichnung	23
Verwenden des Geräts ohne SIM-Karte	12	Aufgabenliste	23
Im Hintergrund ausgeführte Anwendungen	12	<b>Kalender</b>	<b>24</b>
<b>Anrufe</b>	<b>13</b>	<b>Einstellungen</b>	<b>24</b>
Tätigen und Annehmen von Anrufen	13	Profile	24
Lautsprecher	13	Klingeltöne und Signale	24
Schnellzugriffe (Kurzwahl)	13	Display	24
<b>Schreiben von Text</b>	<b>14</b>	Datum und Uhrzeit	25
Schreiben von Text mithilfe der Tastatur	14	Schnellzugriffe	25
Vorausschauende Texteingabe	14	Synchronisierung und Sicherung	25
		Verbindungen	25
		Anruf und Telefon	29

Zubehör	29
Konfiguration	29
Wiederherstellen der Werkseinstellungen	30

**Web oder Internet 30**

Verbinden mit einem Internetdienst	30
------------------------------------	----

**Betreiber Menü 31****SIM-Dienste 32****Umwelttipps 32**

Energie sparen	32
Wiederverwertung	32

**Produkt- und  
Sicherheitshinweise 33****Index 41**

## Sicherheit

Lesen Sie diese einfachen Richtlinien. Deren Nichtbeachtung kann gefährliche Folgen haben oder gegen Vorschriften verstoßen. Lesen Sie die ausführliche Bedienungsanleitung für weitere Informationen.

### EINSCHALTEN



Schalten Sie das Gerät nicht ein, wenn der Einsatz von Mobiltelefonen verboten ist, es Störungen verursachen oder Gefahr entstehen kann.

### VERKEHRSSICHERHEIT GEHT VOR



Beachten Sie alle vor Ort geltenden Gesetze. Die Hände müssen beim Fahren immer für die Bedienung des Fahrzeugs frei sein. Die Verkehrssicherheit muss beim Fahren immer Vorrang haben.

### INTERFERENZEN



Bei mobilen Geräten kann es zu Störungen durch Interferenzen kommen, die die Leistung beeinträchtigen können.

### IN GEFAHRBEREICHEN AUSSCHALTEN



Beachten Sie alle Gebote und Verbote. Schalten Sie das Gerät in Flugzeugen, in der Umgebung von medizinischen Geräten, Kraftstoffen und Chemikalien sowie in Sprenggebieten aus.

### QUALIFIZIERTER KUNDENDIENST



Installation und Reparatur dieses Produkts darf nur durch qualifiziertes Fachpersonal erfolgen.

### ZUBEHÖR UND AKKUS



Verwenden Sie nur zugelassenes Zubehör und zugelassene Akkus. Schließen Sie keine inkompatiblen Produkte an.

### WASSERDICHTIGKEIT



Ihr Gerät ist nicht wasserdicht. Halten Sie es trocken.

## Service

Wenn Sie weitere Informationen zur Verwendung Ihres Produkts wünschen oder nicht sicher sind, wie Ihr Gerät funktionieren sollte, besuchen Sie [www.nokia.com/support](http://www.nokia.com/support) bzw. [nokia.mobi/support](http://nokia.mobi/support), wenn Sie ein Mobilgerät verwenden.

Falls Sie das Problem dadurch nicht beheben wird, gehen Sie wie folgt vor:

- Stellen Sie die ursprünglichen Einstellungen wieder her.
- Aktualisieren der Gerätesoftware

Wenn sich das Problem nicht beheben lässt, wenden Sie sich wegen Reparaturmöglichkeiten an Nokia. Weitere Informationen erhalten Sie unter [www.nokia.com/repair](http://www.nokia.com/repair). Ehe Sie Ihr Gerät zur Reparatur einschicken, sollten sie immer Ihre Daten sichern.

## Nokia C3 in Kürze

Modellnummer: Nokia C3-00

### Wichtige Funktionen

- Nutzung von Chat-Funktionen mit vollständiger Tastatur.
- Verwalten Ihrer Profile in sozialen Netzwerken auch unterwegs.
- Lesen und Beantworten Ihrer E-Mails von unterwegs.
- Einfacher Internetzugriff über ein WLAN.
- Anzeigen von Gesprächen in der Gesprächsmitteilungs-Ansicht.

**Tasten und Komponenten**

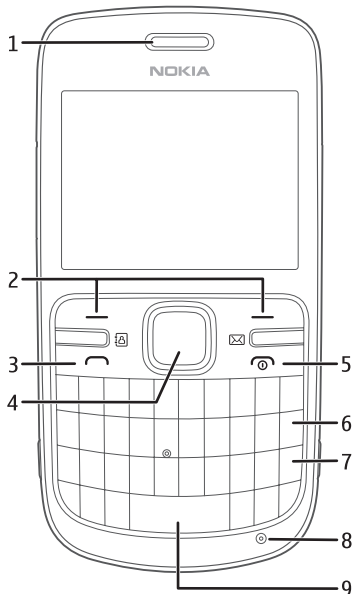

- 1 Hörer
- 2 Auswahltasten
- 3 Anruftaste
- 4 Navi™-Taste (Navigationstaste)
- 5 Beendigungs-/Ein-/Aus-Taste
- 6 Rücktaste
- 7 Eingabetaste
- 8 Mikrofon
- 9 Leertaste

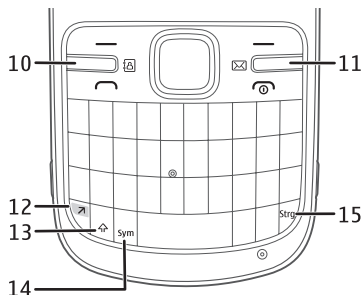

- 10 Adressbuchtaste
- 11 Mitteilungstaste
- 12 Funktionstaste
- 13 Umschalttaste
- 14 Symboltaste
- 15 Strg-Taste (ctrl-Taste)

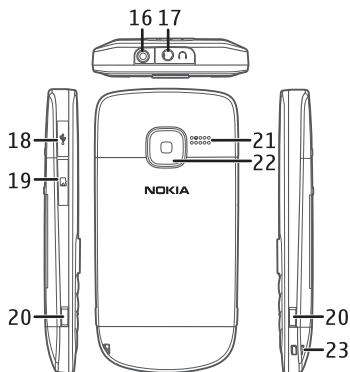

- 16 Anschluss für das Ladegerät
- 17 Headset-Anschluss/Nokia AV-Anschluss (3,5 mm)
- 18 Micro USB-Anschluss

- 19 Speicherkartensteckplatz
- 20 Entriegelung
- 21 Lautsprecher
- 22 Kameralinse
- 23 Öse für Trageschlaufe

### Spezielle Tastenfunktionen

- Adressbuchtaste und Mitteilungstaste. Um auf einige Mitteilungs- und Adressbuchfunktionen zuzugreifen, drücken Sie die Adressbuch- oder die Mitteilungstaste. Sie können den Tasten verschiedene Funktionen zuweisen.
- Funktionstaste. Um die Schreibsprache zu ändern, drücken Sie die Funktionstaste und dann die Strg-Taste.
- Umschalttaste. Um zwischen Groß- und Kleinschreibung umzuschalten, drücken Sie die Umschalttaste. Um Text zu kopieren oder auszuschneiden, halten Sie die Umschalttaste gedrückt. Markieren Sie dann durch Navigieren das Wort, die Zeichenfolge oder die Textzeile, die Sie kopieren oder ausschneiden möchten. Halten Sie die Strg-Taste gedrückt, und drücken Sie dann C (kopieren) oder X (ausschneiden).
- Symboltaste. Um ein Symbolsymbol einzufügen, drücken Sie die Symboltaste. Wählen Sie dann das gewünschte Symbol aus.

## Erste Schritte

### Einsetzen von SIM-Karte und Akku

Sicheres Entnehmen. Bevor Sie den Akku herausnehmen, müssen Sie das Gerät immer ausschalten und es vom Ladegerät trennen.

Die SIM-Karte und die Kontakte darauf können durch Kratzer oder Verbiegen leicht beschädigt werden. Gehen Sie deshalb sorgsam mit der Karte um und lassen Sie beim Einlegen oder Entfernen der Karte Vorsicht walten.

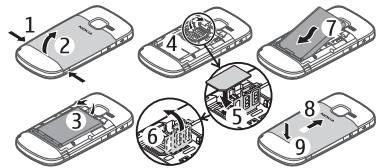

- 1 Drücken Sie die Entriegelungstasten, und entfernen Sie das rückseitige Cover (1, 2).
- 2 Nehmen Sie den Akku heraus (3).
- 3 Legen Sie die SIM-Karte ein. Achten Sie darauf, dass die Kontaktfläche nach unten und die angeschrägte Ecke der SIM-Karte zur unteren Kante des Geräts zeigt (4, 5, 6).
- 4 Ersetzen Sie den Akku und bringen Sie das rückseitige Cover wieder an (7, 8, 9).

### Ein- und Ausschalten

Halten Sie die Ein-/Aus-Taste gedrückt.

### Antennen

Ihr Gerät hat möglicherweise interne und externe Antennen. Vermeiden Sie ein unnötiges Berühren der Antenne während des Funkverkehrs. Das Berühren der Antenne beeinträchtigt die Qualität der Funkverbindung und kann dazu führen, dass der Stromverbrauch des Geräts höher ist als erforderlich, wodurch möglicherweise die Betriebsdauer des Akkus verkürzt wird.

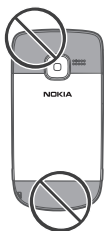

### Laden des Akkus

Ihr Akku ist werkseitig nicht vollständig geladen. Falls der Ladezustand laut Gerät zu niedrig ist, gehen Sie wie folgt vor:

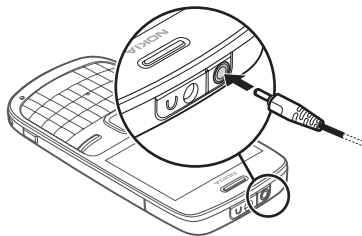

- 1 Schließen Sie das Ladegerät an eine Wandsteckdose an.

- 2 Schließen Sie das Ladegerät an das Gerät an.
- 3 Wenn der Akku gemäß Anzeige vollständig geladen ist, trennen Sie das Ladegerät vom Gerät und anschließend von der Wandsteckdose.

Sie müssen den Akku nicht für eine bestimmte Zeit laden und können das Gerät während des Ladevorgangs verwenden. Ist der Akku vollständig entladen, dauert es möglicherweise einige Minuten, bis die Ladeanzeige im Display eingeblendet wird oder Sie Anrufe tätigen können.

### Headset

#### Warnung:

Bei Verwendung des Headsets besteht die Möglichkeit, dass Sie keine Geräusche der Umgebung mehr wahrnehmen. Verwenden Sie das Headset nicht, wenn dies Ihre Sicherheit beeinträchtigen kann.

Achten Sie besonders auf die Einstellung der Lautstärke, wenn Sie ein externes Gerät oder Headset, das nicht von Nokia für die Verwendung mit diesem Gerät zugelassen wurde, an den Nokia AV-Anschluss anschließen.

Schließen Sie keine Produkte an, die ein Ausgangssignal erzeugen, da das Gerät dadurch beschädigt werden kann. Schließen Sie keine Spannungsquelle an den Nokia AV-Anschluss an.



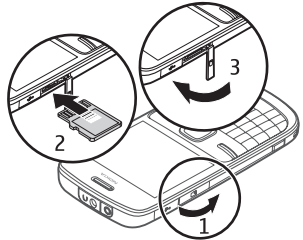
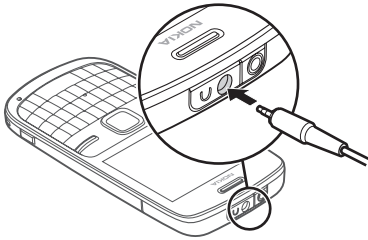

### Einsetzen einer microSD-Karte

Verwenden Sie ausschließlich kompatible microSD-Karten, die von Nokia für die Verwendung mit diesem Gerät zugelassen wurden. Nokia hält bei Speicherkarten die allgemeinen Industriestandards ein, aber es ist möglich, dass Marken einiger Hersteller nicht vollständig mit diesem Gerät kompatibel sind. Durch die Verwendung einer nicht kompatiblen Speicherkarte kann sowohl die Karte als auch das Gerät beschädigt werden. Außerdem können die auf der Karte gespeicherten Daten beschädigt werden.



Dieses Telefon unterstützt microSD-Karten mit einer Kapazität von bis zu 8 GB.

Im Lieferumfang des Geräts ist möglicherweise eine kompatible Speicherkarte enthalten, die eventuell bereits im Gerät eingesetzt ist. Gehen Sie andernfalls folgendermaßen vor:

- 1 Öffnen Sie die Abdeckung des Speicherkarten-Steckplatzes.
- 2 Setzen Sie die Karte mit der Kontaktfläche nach oben in den Speicherkarten-Steckplatz ein, und drücken Sie sie herein, bis sie einrastet.
- 3 Schließen Sie die Abdeckung des Speicherkarten-Steckplatzes.

### microSD-Karte herausnehmen

**Wichtig:** Entfernen Sie die Speicherkarte niemals, wenn ein Programm auf sie zugreift. Dies kann zu Schäden an der Speicherkarte und dem Gerät sowie an den auf der Karte gespeicherten Daten führen.

Sie können die Speicherkarte während des Telefonbetriebs herausnehmen oder austauschen, ohne das Gerät auszuschalten. Dabei muss sichergestellt sein, dass kein Programm aktuell auf die Speicherkarte zugreift.



### USB-Datenkabel anschließen

Verbinden Sie ein kompatibles USB-Datenkabel mit dem USB-Anschluss. Möglicherweise müssen Sie ein USB-Datenkabel separat erwerben.

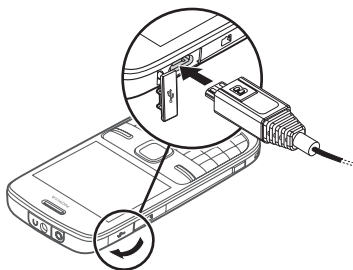

Wählen Sie zum Ändern der USB-Einstellungen **Menü > Einstellungen > Verbindungen > USB-Datenkabel** und den gewünschten Modus.

### Anbringen des Trageriemens

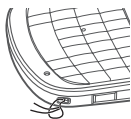

Führen Sie die Schlaufe des Trageriemens durch die Öse, und ziehen Sie sie fest.

### Magneten und Magnetfelder

Halten Sie Ihr Gerät von Magneten oder magnetischen Feldern fern.

### Zugriffscodes

Mit dem Sicherheitscode können Sie Ihr Gerät gegen nicht autorisierte Nutzung schützen. Sie können den Code erstellen

und ändern, und das Gerät so einstellen, dass es den Code anfordert. Halten Sie den Code geheim, und bewahren Sie ihn an einem sicheren Ort getrennt vom Gerät auf. Falls Sie den Code vergessen und das Gerät gesperrt ist, müssen Sie das Gerät zum Kundendienst bringen.

Möglicherweise fallen zusätzliche Gebühren an, und alle persönlichen Daten in Ihrem Gerät werden gelöscht. Weitere Informationen erhalten Sie von einem Nokia Care Point oder dem Verkäufer des Geräts.

Der im Lieferumfang der SIM-Karte enthaltene PIN-Code schützt die Karte vor unbefugter Nutzung. Der im Lieferumfang mancher SIM-Karten enthaltene PIN2-Code wird beim Zugriff auf bestimmte Dienste angefordert. Wenn Sie den PIN- oder PIN2-Code dreimal in Folge falsch eingeben, werden Sie nach dem PUK- oder PUK2-Code gefragt. Wenn Sie diesen nicht besitzen, wenden Sie sich an Ihren Diensteanbieter.

Die Modul-PIN benötigen Sie zum Zugreifen auf die Informationen im Sicherheitsmodul Ihrer SIM-Karte. Die Signatur-PIN benötigen Sie möglicherweise für die digitale Signatur. Das Sperrkennwort wird bei der Verwendung der Anruf Sperre benötigt.

Um festzulegen, wie Zugriffs-codes und Sicherheitseinstellungen durch das Gerät verwendet werden, wählen Sie **Menü > Einstellungen > Sicherheit**.

### Startbildschirm

Wenn das Gerät betriebsbereit ist und noch keine Zeichen eingegeben wurden, zeigt das Gerät den Startbildschirm.

## Display

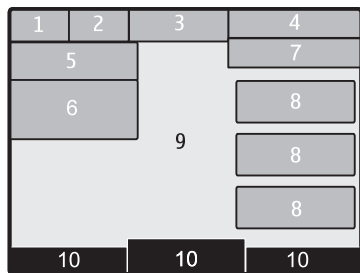

- 1 Signalstärke des Funknetzes
- 2 Akkuladestatus
- 3 Anzeigen
- 4 Name des Netzes oder Betreiberlogo
- 5 Profil
- 6 Uhr
- 7 Datum (wenn der verbesserte Startbildschirm deaktiviert ist)
- 8 Widget
- 9 Display
- 10 Funktion der Auswahl taste

### Erweiterter Startbildschirm

Im erweiterten Startbildschirm kann eine Liste ausgewählter Informationen und Funktionen angezeigt werden, auf die Sie direkten Zugriff haben.

Wählen Sie **Menü > Einstellungen und Display > Startseite**.

### Aktivieren des erweiterten Startbildschirms

Wählen Sie **Startseiten-Modus > Ein**.

### Organisieren und Personalisieren des erweiterten Startbildschirms

Wählen Sie **Anzeige anpassen**.

### Festlegen der Taste, mit der der erweiterte Startbildschirm aktiviert werden kann

Wählen Sie **Taste für Startseite**.

### Navigieren im Startbildschirm

Navigieren Sie in der Liste nach oben oder unten, und wählen Sie **Auswähl., Zeigen oder Ändern**. Die Pfeile zeigen an, dass weitere Informationen verfügbar sind.

### Beenden der Navigation

Wählen Sie **Ende**.

### Hinzufügen von Kontaktfavoriten zum Startbildschirm

Mit dem Widget Kontaktfavoriten können Sie mühelos mit Familienmitgliedern und Freunden kommunizieren.

- 1 Zur Aktivierung des verbesserten Startbildschirms wählen Sie **Menü > Einstellungen und Display > Startseite > Startseiten-Modus > Ein**.
- 2 Wählen Sie **Anzeige anpassen**. Dieser Schritt ist nicht erforderlich, wenn dem Startbildschirm derzeit keine Widgets hinzugefügt sind.
- 3 Navigieren Sie zum gewünschten Inhaltsbereich, und wählen Sie **Ändern oder Zuweisen**.
- 4 Wählen Sie **Kontaktfavoriten**.

Navigieren Sie im Startbildschirm zum Widget Kontaktfavoriten.

### **Hinzufügen eines Kontaktfavoriten**

Wählen Sie **Optionen > Neuen Favoriten hinzufügen..**

### **Anrufen oder Senden einer Kurzmitteilung an einen Kontaktfavoriten**

Navigieren Sie zum Kontakt, und wählen Sie **Optionen > Anrufen oder Mitteilung senden.**

### **Ändern des Bildes für einen Kontaktfavoriten**

Navigieren Sie zu dem Kontakt, und wählen Sie **Optionen > Bild ändern.**

### **Organisieren Ihrer Kontaktfavoriten**

Navigieren Sie zu dem Kontakt, und wählen Sie **Optionen > Favoriten ordnen > Versch..** Navigieren Sie zum neuen Speicherort, und wählen Sie **OK.**

### **Entfernen eines Kontaktfavoriten**

Navigieren Sie zu dem Kontakt, und wählen Sie **Optionen > Aus Favoriten entfernen.**

Durch Entfernen eines Kontaktfavoriten wird der Kontakt nicht aus Ihrem Adressbuch gelöscht.

## **Tastensperre**

### **Sperren der Tastatur**

Wählen Sie **Menü** aus, und drücken Sie innerhalb von 3,5 Sekunden die Funktionstaste.

### **Entsperren der Tastatur**

Wählen Sie **Freigabe** aus, und drücken Sie innerhalb von 3 Sekunden die

Funktionstaste. Geben Sie bei entsprechender Aufforderung den Sperrcode ein.

### **Annehmen eines Anrufs bei aktivierter Tastensperre**

Drücken Sie die Anruftaste. Wenn Sie den Anruf beenden oder abweisen, wird die Tastatur automatisch wieder gesperrt.

### **Einstellen der automatischen Tastensperre**

Wählen Sie **Menü > Einstellungen > Telefon > Automatische Tastensperre > Ein**, und legen Sie die Zeitspanne fest, nach deren Ablauf die Tastensperre aktiviert wird.

Wenn das Gerät gesperrt oder die Tastensperre aktiviert ist, können möglicherweise immer noch Notrufe an die in Ihrem Gerät programmierte offizielle Notrufnummer getätigt werden.

## **Verwenden des Geräts ohne SIM-Karte**

Einige Funktionen Ihres Geräts, z. B. Organizer-Funktionen und Spiele, können auch genutzt werden, wenn keine SIM-Karte eingelegt ist. Funktionen, die im Offlineprofil nicht verfügbar sind, können in Menüs nicht ausgewählt werden.

## **Im Hintergrund ausgeführte Anwendungen**

Das Ausführen von Anwendungen im Hintergrund erhöht den Stromverbrauch und verkürzt die Betriebsdauer des Akkus.

Im Hintergrund ausgeführte Anwendungen sind beispielsweise die Anwendungen Radio und Musik-Player.

## Anrufe

### Tätigen und Annehmen von Anrufen

#### Tätigen eines Anrufs

Geben Sie die Telefonnummer ggf. mit Länder- und Ortsvorwahl ein, und drücken Sie die Anruftaste.

#### Annehmen eines eingehenden Anrufs

Drücken Sie die Anruftaste.

#### Zurückweisen eines Anrufs

Drücken Sie die Ende-Taste.

#### Einstellen der Lautstärke

Während eines Telefonanrufs navigieren Sie nach oben oder unten.

### Lautsprecher

Sofern verfügbar, können Sie während eines Telefonats **Lautsprech.** oder **Normal** wählen, um den Lautsprecher bzw. den Hörer des Telefons zu verwenden.

#### Warnung:

Wenn Sie Ihr Gehör ständig großer Lautstärke aussetzen, kann es geschädigt werden. Genießen Sie Musik in mäßiger Lautstärke. Halten Sie das Gerät nicht an Ihr Ohr, wenn der Lautsprecher verwendet wird.

### Schnellzugriffe (Kurzwahl)

#### Zuweisen einer Telefonnummer zu einer Zifferntaste

Wählen Sie **Menü > Kontakte > Mehr > Kurzwahl** aus, navigieren Sie zu einer

gewünschten Ziffer (2-9), und wählen Sie **Zuweisen** aus. Geben Sie die gewünschte Telefonnummer ein oder wählen Sie **Suchen** und einen gespeicherten Kontakt.

#### Aktivieren der Kurzwahlfunktion

Wählen Sie **Menü > Einstellungen > Anrufe > Kurzwahl > Ein**.

#### Ausführen eines Anrufs per Kurzwahl

Halten Sie im Startbildschirm die gewünschte Zifferntaste gedrückt.

### Schreiben von Text

Die im Gerät bereitgestellten Eingabemethoden können je nach Absatzmarkt variieren.

### Schreiben von Text mithilfe der Tastatur

Ihr Gerät verfügt über eine vollwertige Tastatur.

### Festlegen der Schreibsprache

Wählen Sie **Optionen** > **Eingabesprache** und die gewünschte Sprache aus. Um die Schreibsprache zu ändern, können Sie auch die Funktionstaste und dann die Strg-Taste drücken.

### Umschalten zwischen Zahlen- und Buchstabenmodus

Drücken Sie mehrfach die Funktionstaste, bis das Symbol für die gewünschte Eingabemethode angezeigt wird.

### Sperren des Zahlenmodus

Drücken Sie zweimal die Funktionstaste.

### Entsperren des Zahlenmodus

Drücken Sie die Funktionstaste.

### Umschalten zwischen Groß- und Kleinschreibung

Drücken Sie die Umschalttaste.

### Einfügen der oben rechts auf den Tasten abgebildeten Zahlen und Zeichen

Halten Sie die entsprechende Taste gedrückt.

### Löschen eines Zeichens

Wählen Sie **Löschen**. Sie können auch die Rücktaste drücken.

### Einfügen von speziellen Symbolen

Drücken Sie die Symboltaste, und wählen Sie das gewünschte Symbol aus. Um weitere Symbole anzuzeigen, drücken Sie erneut die Symboltaste.

### Einfügen einer neuen Zeile

Drücken Sie die Eingabetaste.

### Einfügen eines Leerzeichens

Drücken Sie die Leertaste.

### Kopieren und Ausschneiden von Text

Halten Sie die Umschalttaste gedrückt, und markieren Sie dann durch Navigieren das Wort, die Zeichenfolge oder die Textzeile, das bzw. die Sie kopieren oder ausschneiden möchten. Halten Sie die Strg-Taste gedrückt, und drücken Sie dann **C** (kopieren) oder **X** (ausschneiden).

### Einfügen von Text

Wechseln Sie zur gewünschten Position, halten Sie die Strg-Taste gedrückt, und drücken Sie dann **V**.

### Vorausschauende Texteingabe

Die vorausschauende Texteingabe basiert auf einem integrierten Wörterbuch. Nicht alle Sprachen werden unterstützt.

### Aktivieren und Deaktivieren der vorausschauenden Texteingabe

Wählen Sie **Optionen** > **Mehr** > **Eingabehilfe-Einstell.** > **Worterkennung** > **Ein** oder **Aus** aus.

### Umschalten zwischen vorausschauender und traditioneller Texteingabe

Halten Sie die Strg-Taste gedrückt, und drücken Sie dann die Leertaste.

Sie können auch **Optionen** wählen und gedrückt halten.

### Schreiben von Text mit vorausschauender Texteingabe

- 1 Beginnen Sie mit der Eingabe eines Wortes über die Zeichentasten. Das Gerät schlägt mögliche Wörter vor.
- 2 Um ein Wort zu bestätigen, navigieren Sie nach rechts, oder drücken Sie die Leertaste.  
Wenn das Wort nicht korrekt ist, navigieren Sie nach unten, um auf eine Liste mit vorgeschlagenen Wörtern zuzugreifen. Wählen Sie das gewünschte Wort aus.
- 3 Beginnen Sie mit der Eingabe des nächsten Wortes.

### Navigieren in den Menüs

Die Funktionen des Geräts sind in Menüs eingeteilt. Nicht alle Menüfunktionen oder -optionen werden im Folgenden beschrieben.

Wählen Sie in der Startansicht **Menü** und anschließend das gewünschte Menü bzw. Untermenü.

#### Verlassen der aktuellen Menüebene

Wählen Sie **Ende** oder **Zurück** aus.

#### Zurückkehren zur Startansicht

Drücken Sie die Ende-Taste.

#### Ändern der Menüansicht

Wählen Sie **Menü > Optionen > Hauptmenü-Ansicht**.

### Mitteilungen

Erstellen und empfangen Sie mit Ihrem Gerät Text-, Multimedia- und andere Mitteilungen. Die Mitteilungsdienste können nur dann verwendet werden, wenn sie von Ihrem Netzbetreiber oder Diensteanbieter unterstützt werden.

#### Kurz- und Multimedia-Mitteilungen

Sie können Mitteilungen verfassen und beispielsweise Bilder anhängen. Kurzmitteilungen werden beim Hinzufügen von Dateien automatisch in Multimedia-Mitteilungen umgewandelt.

#### Kurzmitteilungen

Ihr Gerät unterstützt das Versenden von SMS-Mitteilungen, die die normale Zeichenbegrenzung einer einzelnen Mitteilung überschreiten. Längere Mitteilungen werden in Form von zwei oder mehr Mitteilungen gesendet. Ihr Diensteanbieter erhebt hierfür eventuell entsprechende Gebühren. Zeichen mit Akzenten oder andere Sonderzeichen sowie Zeichen bestimmter Sprachen benötigen mehr Speicherplatz, wodurch die Anzahl der Zeichen, die in einer Mitteilung gesendet werden können, zusätzlich eingeschränkt wird.

Die Gesamtanzahl der verbleibenden Zeichen sowie die Anzahl zum Senden erforderlicher Mitteilungen wird angezeigt.

Um Nachrichten senden zu können, muss auf dem Gerät die richtige Nummer der Mitteilungszentrale gespeichert sein. In der Regel wird diese Nummer

standardmäßig von der SIM-Karte eingestellt.

So stellen Sie die Nummer manuell ein:

- 1 Wählen Sie **Menü > Mitteilungen > Mehr > Mitteilungseinstell. > Kurzmitteilungen > Mitteilungszentrale.**
- 2 Geben Sie den Namen und die Nummer ein, die Sie von Ihrem Anbieter erhalten haben.

#### Multimedia-Mitteilungen

Eine Multimedia-Mitteilung kann Text, Bilder sowie Sound- und Videoclips enthalten.

Nur Geräte mit kompatiblen Funktionen können Multimedia-Mitteilungen empfangen und anzeigen. Das Erscheinungsbild einer Mitteilung kann unterschiedlich sein, je nachdem, von welchem Gerät sie empfangen wird.

Die Größe von MMS-Mitteilungen kann durch das Mobilfunknetz beschränkt sein. Überschreitet das eingefügte Bild die festgelegte Größe, ist es möglich, dass das Gerät das Bild verkleinert, um das Senden als MMS-Mitteilung zu ermöglichen.

**Wichtig:** Öffnen Sie Mitteilungen mit äußerster Vorsicht. Mitteilungen können schädliche Software enthalten oder auf andere Weise Schäden an Ihrem Gerät oder PC verursachen.

Informationen zur Verfügbarkeit und Anmeldung zum Multimedia-Mitteilungsdienst (MMS) erhalten Sie von Ihrem Diensteanbieter.



### Verfassen einer Mitteilung

1 Wählen Sie **Menü > Mitteilungen > Mitteilung verfassen**.

2 Verfassen Sie Ihre Mitteilung.

Um ein Sonderzeichen oder ein Smiley einzufügen, wählen Sie **Optionen > Sonderzeichen**.

Um der Mitteilung ein Objekt anzuhängen, wählen Sie **Optionen > Objekt einfügen**. Der Mitteilungstyp wird automatisch in eine Multimedia-Mitteilung umgewandelt.

3 Um Empfänger hinzuzufügen, wählen Sie **Send. an** und anschließend einen Empfänger aus.

Um eine Telefonnummer oder eine E-Mail-Adresse manuell einzugeben, wählen Sie **Nummer od. E-Mail**. Geben Sie eine Telefonnummer ein, oder wählen Sie **E-Mail** aus, und geben Sie eine E-Mail-Adresse ein.

4 Wählen Sie **Senden**.

Multimedia-Mitteilungen werden durch ein Symbol im oberen Bereich der Anzeige gekennzeichnet.

Die Gebühren des Diensteanbieters können bei den einzelnen Mitteilungstypen unterschiedlich sein. Weitere Informationen erhalten Sie bei Ihrem Diensteanbieter.

### Gesprächsansicht

Ihr Gerät unterstützt eine Gesprächsmittteilungs-Ansicht. Mithilfe dieser Funktion werden Text und Multimediainitteilungen als Gespräch an einen Kontakt gesendet bzw. von einem Kontakt empfangen. So können Sie Ihre Korrespondenz mit einem Kontakt

anzeigen, ohne verschiedene Ordner öffnen zu müssen.

Wenn Sie eine Mitteilung erhalten, wird diese in der Gesprächsansicht geöffnet.

### Anzeigen eines aufgezeichneten Gesprächs mit einem Kontakt

Wählen Sie **Menü > Mitteilungen > Dialoge** und das gewünschte Gespräch aus.

### Flash-Mitteilungen

Flash-Mitteilungen sind Kurzmitteilungen, die sofort nach dem Eingang angezeigt werden.



Wählen Sie **Menü > Mitteilungen**.

- 1 Wählen Sie **Mehr > Andere Mitteilungen > Flash-Mitteilung**.
- 2 Schreiben Sie die Mitteilung.
- 3 Wählen Sie **Send. an** und einen Kontakt.

### Nokia Xpress-Audio-Mitteilungen

Erstellen und senden Sie Audio-Mitteilungen auf bequeme Weise als Multimedia-Mitteilung.

Wählen Sie **Menü > Mitteilungen**.

- 1 Wählen Sie **Mehr > Andere Mitteilungen > Audiomitteilung**. Die Sprachaufzeichnung wird aufgerufen.
- 2 Um Ihre Mitteilung aufzunehmen, wählen Sie .
- 3 Um die Aufnahme zu unterbrechen, wählen Sie .

- 4 Wählen Sie **Send. an** und einen Kontakt.

### Nokia Messaging

Ihr Gerät unterstützt möglicherweise den Dienst Nokia Messaging, der Mail- und Chat-Mitteilungen für soziale Netzwerke umfasst.

- Über die Mail-Funktion können Sie mit dem mobilen Gerät auf Ihre Mail-Konten von anderen Mail-Dienstanbietern zugreifen.
- Über die Chat-Funktion können Sie mit dem mobilen Gerät mit anderen Online-Benutzern chatten.

Um zu überprüfen, ob der Dienst Nokia Messaging verfügbar ist, wählen Sie **Menü > Mail** aus. Wenn oben in der Hauptansicht  angezeigt wird, wird Nokia Messaging verwendet.

Diese Funktion ist nicht in allen Ländern verfügbar. Weitere Informationen erhalten Sie bei Ihrem Dienstanbieter.

### Sprachmitteilungen

Die Sprachmailbox ist ein Netzdienst, den Sie unter Umständen erst verwenden können, wenn Sie sich angemeldet haben. Weitere Informationen erhalten Sie von Ihrem Diensteanbieter.

### Anrufen der Sprachmailbox

Halten Sie die Taste **1** gedrückt.

### Bearbeiten der Nummer Ihrer Sprachmailbox

Wählen Sie **Menü > Mitteilungen > Mehr > Sprachmitteilungen und Sprachmailbox-Nummer**.

### Mitteilungseinstellungen

Wählen Sie **Menü > Mitteilungen und Mehr > Mitteilungseinstell..**

Wählen Sie eine der folgenden Möglichkeiten:

**Allgemeine Einstellungen** — Speichern Sie Kopien gesendeter Mitteilungen auf Ihrem Gerät, überschreiben Sie alte Mitteilungen, wenn der Mitteilungsspeicher fast voll ist, und legen Sie andere Einstellungen für Mitteilungen fest.

**Kurzmitteilungen** — Erstellen Sie Sendeberichte automatisch, richten Sie Mitteilungszentralen für SMS und SMS-E-Mail ein, legen Sie die Art der Zeichenunterstützung fest, und nehmen Sie andere Einstellungen für Kurzmitteilungen vor.

**Multimedia-Mitteilungen** — Erstellen Sie Sendeberichte automatisch, legen Sie die Anzeige von Multimedia-Mitteilungen fest, lassen Sie den Empfang von Multimedia-Mitteilungen und Werbung zu, und nehmen Sie andere Einstellungen für Multimedia-Mitteilungen vor.

**Dienstmitteilungen** — Aktivieren Sie Dienstmitteilungen, und nehmen Sie Einstellungen für Dienstmitteilungen vor.

## Adressbuch

Sie können Namen und Telefonnummern im Gerätespeicher und auf der SIM-Karte speichern. Im Gerätespeicher können Sie Kontakte mit Nummern und Textnotizen speichern. Namen und Telefonnummern, die auf der SIM-Karte gespeichert sind, sind durch  gekennzeichnet.

Wählen Sie **Menü > Kontakte > Namen**.

### Hinzufügen eines Kontakts

Wählen Sie **Optionen > Neuen hinzufügen > Neuer Eintrag**.

### Hinzufügen von Details zu einem Kontakt

Achten Sie darauf, dass als Speicher entweder **Telefon** oder **Telefon und SIM-Karte** ausgewählt ist. Navigieren Sie zu einem Kontakt, und wählen Sie **Details > Optionen > Detail hinzufügen**.

### Suche nach einem Kontakt

Wählen Sie **Namen**. Navigieren Sie durch die Adressbucheinträge oder geben Sie die ersten Buchstaben des Kontaktnamens ein.

### Kopieren eines Kontakts zwischen Gerätespeicher und SIM-Karte

Wählen Sie **Namen**, navigieren Sie zu dem Kontakt und wählen Sie **Optionen > Mehr > Kontakt kopieren**. Auf der SIM-Karte kann für jeden Namen nur eine Telefonnummer gespeichert werden.

Um den Speicher der SIM-Karte oder den Gerätespeicher für Ihre Kontakte

auszuwählen, die Anzeige von Namen und Telefonnummern im Adressbuch festzulegen und die maximale Speicherbelegung für das Adressbuch anzuzeigen, wählen Sie **Einstellungen**.

Sie können die persönlichen Daten einer Person als Visitenkarte an ein kompatibles Gerät senden bzw. von einem kompatiblen Gerät empfangen, das den vCard-Standard unterstützt.

### Senden einer Visitenkarte

Wählen Sie einen Kontakt, **Optionen > Mehr > Visitenkarte** und die Sendart.

## Musik

### Media-Player

Ihr Gerät ist mit einem Media-Player zur Wiedergabe von Musik oder anderen MP3- oder AAC-Audiodateien ausgestattet.

### Warnung:

Wenn Sie Ihr Gehör ständig großer Lautstärke aussetzen, kann es geschädigt werden. Genießen Sie Musik in mäßiger Lautstärke. Halten Sie das Gerät nicht an Ihr Ohr, wenn der Lautsprecher verwendet wird.

Wählen Sie **Menü > Musik > Meine Musik**.

### Digitale Rechteverwaltung (Digital Rights Management)

Zum Schutz von geistigem Eigentum einschließlich Urheberrechten setzen die Rechteinhaber von Inhalten unterschiedliche Techniken zur digitalen Rechteverwaltung (Digital Rights Management, DRM) ein. Dieses Gerät verwendet für den Zugriff auf DRM-geschützte Daten verschiedene DRM-Programme. Sie können mit diesem Gerät auf Inhalte zugreifen, die mit folgenden DRM-Techniken geschützt sind: WMDRM 10, OMA DRM 1.0, OMA DRM 1.0 Forward Lock und OMA DRM 2.0. Bei DRM-Software, die den Schutz dieser Inhalte nicht sicherstellt, können die Rechteinhaber verlangen, dass die Funktion der DRM-Software, auf neue DRM-geschützte Inhalte zugreifen zu können, widerrufen wird. Dieser Widerruf kann dazu führen, dass auch die Aktualisierung von DRM-geschützten Inhalten, die bereits auf dem

Gerät gespeichert sind, nicht möglich ist. Der Widerruf von derartiger DRM-Software hat keine Auswirkung auf die Nutzung von nicht DRM-geschützten Inhalten oder Inhalten, die mit anderen Arten von DRM-Software geschützt sind.

### UKW-Radio

Das UKW-Radio verwendet eine andere Antenne als das mobile Gerät. Damit das Radio ordnungsgemäß funktioniert, muss ein kompatibles Headset oder entsprechendes Zubehör an das Gerät angeschlossen werden.

### Warnung:

Wenn Sie Ihr Gehör ständig großer Lautstärke aussetzen, kann es geschädigt werden. Genießen Sie Musik in mäßiger Lautstärke. Halten Sie das Gerät nicht an Ihr Ohr, wenn der Lautsprecher verwendet wird.

Wählen Sie **Menü > Musik > Radio**.

### Suche nach benachbarten Sendern

Halten Sie die Navigationstaste nach links oder rechts gedrückt.

### Speichern eines Senders

Stellen Sie den gewünschten Sender ein, und wählen Sie **Optionen > Sender speichern**.

### Wechseln zwischen gespeicherten Sendern

Navigieren Sie nach links oder rechts, um zwischen Sendern zu wechseln, oder drücken Sie die entsprechende Zifferntaste des Speicherplatzes eines gewünschten Senders.

**Einstellen der Lautstärke**

Navigieren Sie nach oben oder unten.

**Wiedergabe des Radios im Hintergrund**

Drücken Sie die Ende-Taste.

**Beenden der Radiofunktion**

Halten Sie die Ende-Taste gedrückt.

**Fotos****Aufnehmen von Bildern und Videoclips**

Ihr Gerät unterstützt bei der Aufnahme von Bildern eine Auflösung von 1600 x 1200 Pixel.

**Kameramodus****Verwenden der Bildfunktion**

Wählen Sie **Menü** > **Fotos** > **Kamera**.

**Vergrößern oder Verkleinern der Darstellung**

Navigieren Sie nach oben oder unten.

**Aufnehmen eines Bildes**

Wählen Sie **Auslöser**.

**Einstellen des Vorschaumodus und der Zeitdauer**

Wählen Sie **Optionen** > **Einstellungen** > **Dauer der Vorschau**.

**Aktivieren des Selbstauslösers**

Wählen Sie **Optionen** und die gewünschte Option.

**Videomodus****Verwenden der Videofunktion**

Wählen Sie **Menü** > **Fotos** > **Videokamera**.

**Aufnehmen eines Videoclips**

Wählen Sie **Aufnehm..**

### Wechseln zwischen Kamera- und Videomodus

Navigieren Sie im Kamera- bzw. Videomodus nach links oder rechts.

### Anzeigen von Bildern und Videoclips

#### Anzeigen Ihrer Bilder

Wählen Sie Menü > Fotos > Meine Fotos.

#### Anzeigen Ihrer Videoclips

Wählen Sie Menü > Fotos > Meine Videos.

## Programme

### Wecker

Sie können den Wecker auf eine gewünschte Zeit einstellen.

### Stellen des Weckers

- 1 Wählen Sie Menü > Programme > Wecker.
- 2 Aktivieren Sie den Wecker, und geben Sie die Weckzeit ein.
- 3 Um das Gerät so einzustellen, dass Sie an bestimmten Wochentagen geweckt werden, wählen Sie **Wiederholen:** > **Ein** und dann die Tage.
- 4 Wählen Sie den Weckton. Wenn Sie das Radio als Weckton auswählen, müssen Sie das Headset an das Gerät anschließen.
- 5 Zum Auswählen des Zeitintervalls für die Schlummerfunktion wählen Sie **Speichern**.

### Stummschalten des Wecktons

Wählen Sie **Stopp**. Wenn Sie den Weckton eine Minute ertönen lassen oder **Später** wählen, wird der Weckton für das in der Schlummerfunktion gewählte Zeitintervall ausgesetzt und ertönt dann erneut.

### Galerie

In der Galerie können Sie Bilder, Videoclips und Musikdateien verwalten.

### Anzeigen des Galerieinhalts

Wählen Sie Menü > Programme > Galerie.

**Extras**

Ihr Gerät umfasst möglicherweise Spiele und Java™-Programme, die speziell für Ihr Gerät entwickelt wurden.

Wählen Sie **Menü > Programme > Extras**.

**Öffnen eines Spiels oder Programms**

Wählen Sie **Spiele, Sammlung** oder **Speicherkarte** und anschließend ein Spiel oder Programm aus.

**Anzeige, wie viel Speicherplatz für die Installation von Spielen und Programmen zur Verfügung steht**

Wählen Sie **Optionen > Speicherstatus**.

**Herunterladen eines Spiels oder Programms**

Wählen Sie **Optionen > Downloads > Spiele-Downloads** oder **Programm-Downloads**.

Dieses Gerät unterstützt Java-Programme (J2ME™). Vergewissern Sie sich vor dem Herunterladen des Programms, dass es mit Ihrem Gerät kompatibel ist.

**Wichtig:** Installieren und verwenden Sie nur Programme und andere Software aus vertrauenswürdigen Quellen. Programme aus nicht vertrauenswürdigen Quellen könnten möglicherweise schädliche Software enthalten, die auf die in Ihrem Gerät gespeicherten Daten zugreifen, finanziellen Schaden verursachen oder Ihr Gerät beschädigen kann.

Die heruntergeladenen Programme können auch im Menü **Galerie** statt im Menü **Programme** gespeichert werden.

**Sprachaufzeichnung**

Wählen Sie **Menü > Programme > Sprachaufzeichnung**.

**Starten der Aufnahme**

Wählen Sie das Aufnahmesymbol aus.

**Starten der Aufnahme während eines Anrufs**

Wählen Sie **Optionen > Mehr > Aufnehmen**. Halten Sie das Telefon während der Aufzeichnung eines Anrufs wie üblich an das Ohr. Die Aufzeichnung wird im Ordner **Aufnahmen** in der **Galerie** gespeichert.

**Anhören der letzten Aufnahme**

Wählen Sie **Optionen > Letzte Aufn. wiedergeben**.

**Senden der letzten Aufnahme in einer Multimedia-Mitteilung**

Wählen Sie **Optionen > Letzte Aufnahme senden**.

**Aufgabenliste**

Wählen Sie **Menü > Programme > Aufgabenliste**.

Die Aufgabenliste wird nach **Priorität** sortiert angezeigt. Um die Aufgabenliste zu verwalten, wählen Sie **Optionen** und die entsprechende **Option**.

## Kalender

Wählen Sie **Menü** > **Kalender**.

Der aktuelle Tag ist eingerahmt. Wenn es Einträge für den Tag gibt, wird der Tag fett angezeigt.

### Hinzufügen einer Kalendernotiz

Navigieren Sie zu einem Datum, und wählen Sie **Optionen** > **Neuer Eintrag**.

### Anzeigen der Details einer Notiz

Navigieren Sie zur Notiz, und wählen Sie **Zeigen**.

### Löschen aller Notizen aus dem Kalender

Wählen Sie **Optionen** > **Einträge löschen** > **Alle Kalendereinträge**.

## Einstellungen

### Profile

Sie erwarten einen Anruf, können Ihr Gerät aber nicht klingeln lassen? Ihr Gerät besitzt verschiedene Einstellungsgruppen, so genannte Profile, die Sie an die Telefontöne für bestimmte Ereignisse und Umgebungen anpassen können.

Wählen Sie **Menü** > **Einstellungen** > **Profile**.

Wählen Sie das gewünschte Profil und dann eine der folgenden Optionen:

**Aktivieren** — Aktivieren des Profils.

**Ändern** — Ändern der Profileinstellungen.

**Zeiteinstellung** — Einstellen des Profils, das für einen bestimmten Zeitraum aktiv sein soll. Wenn die für das Profil angegebene Zeit abgelaufen ist, wird das vorherige Profil, für das keine Zeitbegrenzung angegeben wurde, wieder aktiviert.

### Klingeltöne und Signale

Sie können die Toneinstellungen des ausgewählten aktiven Profils ändern.

Wählen Sie **Menü** > **Einstellungen** > **Töne**. Dieselben Einstellungen finden Sie im Menü **Profile**.

### Display

Um den Bildschirmschoner, die Schriftgröße oder andere Funktionen des Gerätedisplays anzuzeigen oder



anzupassen, wählen Sie **Menü > Einstellungen > Display**.

### Datum und Uhrzeit

Wählen Sie **Menü > Einstellungen > Datum u. Uhrzeit**.

### Einstellen von Datum und Uhrzeit

Wählen Sie **Datum und Uhrzeit**.

### Einstellen von Datums- und Uhrzeitformat

Wählen Sie **Dat- u. Uhrzeitformat**.

### Uhrzeit je nach aktueller Zeitzone automatisch aktualisieren

Wählen Sie **Zeit automat. aktualisieren (Netzdienst)**.

### Schnellzugriffe

Mithilfe der Liste der persönlichen Schnellzugriffe können Sie schnell auf häufig verwendete Funktionen zugreifen.

Wählen Sie **Menü > Einstellungen > Meine Schnellzugriffe**.

### Zuweisen von Funktionen zu den Auswahl Tasten

Wählen Sie **Rechte Auswahl Taste** oder **Linke Auswahl Taste** und eine Funktion aus der Liste.

### Zuweisen von Schnellzugriffsfunktionen zur Adressbuch- oder Mitteilungentaste

Wählen Sie **Kontakt Taste** oder **Mitteilung Taste** und eine Funktion aus der Liste.

### Zuweisen von Schnellzugriffsfunktionen zur Navigationstaste

Wählen Sie **Navigationstaste**. Navigieren Sie in die gewünschte Richtung, wählen Sie **Ändern** oder **Zuweisen** und anschließend eine Funktion aus der Liste.

### Synchronisierung und Sicherung

Wählen Sie **Menü > Einstellungen > Synchron. u. Sicherung**.

Wählen Sie aus den folgenden Optionen:  
**Telefonwechsel** — Synchronisieren oder kopieren Sie ausgewählte Daten, wie z. B. Kontakte, Kalendereinträge, Notizen oder Mitteilungen zwischen Ihrem und einem anderen Gerät.

**Sicher.-kopie erstellen** — Sichern Sie ausgewählte Daten.

**Sicherung wiederherst.** — Stellen Sie daten mithilfe einer Sicherung wieder her. Um die Details einer Sicherungsdatei anzuzeigen, wählen Sie **Optionen > Details**.

### Mit Server synchronis.

— Synchronisieren oder kopieren Sie ausgewählte Daten zwischen Ihrem Gerät und einem PC oder Netzwerkserver (Netzwerkdienst).

### Verbindungen

Ihr Telefon verfügt über mehrere Funktionen, mit denen Sie Verbindungen zu anderen Geräten herstellen können, um Daten zu übertragen und zu empfangen. Sie können das Telefon auch mit einem WLAN verbinden, um auf das Internet zuzugreifen.

### WLAN-Verbindungen

Über ein WLAN (Wireless Local Area Network) können Sie eine Verbindung zum Internet herstellen. Sie können nach verfügbaren Netzwerken suchen und eine Verbindung zu ihnen herstellen, bevorzugte Netzwerke speichern und verwalten sowie Verbindungseinstellungen ändern.

Ihr Gerät unterstützt die automatische WLAN-Hotspot-Authentifizierung und erkennt automatisch, ob diese Art der Authentifizierung für den Internetzugang erforderlich ist, z. B. an einigen öffentlichen Orten.

Um die Akkulaufzeit zu verlängern, sollten Sie die WLAN-Verbindung beenden, wenn Sie sie nicht nutzen. Wenn eine WLAN-Verbindung für ca. 5 Minuten nicht verwendet wird, wird sie automatisch beendet.

Durch das Deaktivieren von Bluetooth lässt sich die Stabilität der WLAN-Verbindung möglicherweise verbessern.

Funktionen, die auf WLAN-Funktechnik zugreifen, erhöhen den Stromverbrauch und verkürzen die Betriebsdauer des Akkus.

**Hinweis:** In einigen Ländern gelten möglicherweise Einschränkungen für die WLAN-Nutzung. In Frankreich darf WLAN beispielsweise nur in Gebäuden verwendet werden. Weitere Informationen erhalten Sie bei den zuständigen Behörden.

### Herstellen der Verbindung zu einem WLAN

Wählen Sie **Menü > Einstellungen > Verbindungen > WLAN**.

### Suchen nach verfügbaren WLANs (Wireless Local Area Network)

Wählen Sie **Verfügbare WLANs** und das gewünschte WLAN aus.

### Aktualisieren der WLAN-Liste

Wählen Sie **Optionen > Liste aktualisieren**.

### Herstellen der Verbindung zu einem WLAN

Navigieren Sie zu dem WLAN, und wählen Sie **Verbinden**.

### Speichern eines verbundenen WLAN

Navigieren Sie zu dem WLAN, und wählen Sie **Optionen > Speichern**.

### Trennen der Verbindung zu einem WLAN

Navigieren Sie zu dem WLAN, und wählen Sie **Trennen**.

### Anzeigen eines gespeicherten WLAN

Wählen Sie **Gespeicherte WLANs**.

### Bearbeiten der Internetverbindungseinstellungen

Wählen Sie **Internetverbindung > Bestätigung nötig oder Keine Bestätigung nötig**. Bei Auswahl von **Bestätigung nötig** werden Sie bei jedem Öffnen einer Anwendung, für die eine Internetverbindung erforderlich ist, wie Browser und E-Mail, nach der Verbindungsmethode gefragt. Wenn Sie

**Keine Bestätigung nötig** wählen, stellt das Gerät bei Bedarf eine Verbindung mit einem gespeicherten WLAN her, falls verfügbar.

Verborgene WLANs übermitteln keine SSID (Service Set Identifier). Sie werden in der Liste der verfügbaren WLANs als **(Verborgenes Netzwerk)** gekennzeichnet. Nur wenn Sie die SSID kennen, können Sie eine Verbindung zu einem verborgenen Netzwerk herstellen.

### Herstellen der Verbindung zu einem verborgenen Netzwerk

- 1 Wählen Sie **(Verborgenes Netzwerk)**.
- 2 Geben Sie die SSID des Netzwerks ein und wählen Sie **OK**.

Wenn Sie das verborgene Netzwerk speichern, wird es in der Liste verfügbarer WLANs angezeigt.

**Wichtig:** Aktivieren Sie stets eine der verfügbaren Verschlüsselungsmethoden, um die Sicherheit Ihrer WLAN-Verbindung zu erhöhen. Durch die Datenverschlüsselung minimieren Sie das Risiko eines unbefugten Zugriffs auf Ihre Daten.

### Gespeicherte WLANs

Verwalten und priorisieren Sie Ihre gespeicherten WLANs, zeigen Sie sie an, verwalten Sie sie, und stellen Sie Verbindungen her.

Wählen Sie **Menü > Einstellungen > Verbindungen > WLAN** und **Gespeicherte WLANs** aus.

Das WLAN mit der höchsten Priorität wird zuerst aufgeführt.

### Verwalten Ihrer WLANs

Wählen Sie **Optionen** und aus den folgenden Optionen aus:

**Verbinden** — Stellen Sie manuell eine Verbindung zu einem WLAN her.

**Aus Liste entfernen** — Entfernen Sie das WLAN.

**Prioritäten ordnen** — Ändern Sie die Prioritäten gespeicherter WLANs.

**Einstell. weiterleiten** — Leiten Sie die Einstellungen eines gespeicherten WLANs weiter. Geben Sie den Sicherheitscode und die Telefonnummer ein, und wählen Sie **Senden**.

**Neues Netzw. hinzufügen** — Fügen Sie ein neues WLAN hinzu, und legen Sie die Einstellungen fest.

### Bearbeiten von WLAN-Parametern

Navigieren Sie zu einem WLAN, und wählen Sie **Ändern** sowie eine der folgenden Optionen aus:

**Verbindungsmethode** — Stellen Sie automatisch eine Verbindung zu einem verfügbaren WLAN her.

**Netzwerkname** — Geben Sie einen Namen für das WLAN ein.

**Netzwerkeinstellungen** — Legen Sie die WLAN-Einstellungen fest.

### Bluetooth Funktechnik

Mithilfe der Bluetooth-Funktechnik können Sie Ihr Gerät über Funkwellen mit einem kompatiblen Bluetooth-Gerät oder -Zubehör bei einer Entfernung von maximal 10 Metern verbinden.

Wählen Sie **Menü > Einstellungen > Verbindungen > Bluetooth**.

### Einrichten einer Bluetooth Verbindung

- 1 Wählen Sie **Name meines Telefons** aus, und geben Sie einen Namen für Ihr Gerät ein.
- 2 Wählen Sie **Bluetooth > Ein** aus. ☞ zeigt an, dass die Bluetooth-Funktion aktiv ist.
- 3 Um Ihr Gerät mit einem Audio-Zubehör zu verbinden, wählen Sie **Audio-Zubehör anschließen** und das Gerät, das Sie anschließen möchten.
- 4 Um Ihr Gerät mit einem Bluetooth-Gerät in Reichweite zu koppeln, wählen Sie **Gekoppelte Geräte > Neues Gerät hinzufügen** aus. Navigieren Sie zu einem gefundenen Gerät und wählen Sie **Hinzufüg..**. Geben Sie auf Ihrem Gerät einen Passcode (maximal 16 Zeichen) ein, und ermöglichen Sie die Verbindung auf dem anderen Bluetooth-Gerät.

Wenn Sie Bedenken bezüglich der Sicherheit haben, deaktivieren Sie die Bluetooth-Funktion, oder wählen Sie unter **Sichtbark. meines Telefons** die Einstellung **Verborgen**. Akzeptieren Sie Bluetooth-Verbindungen nur von Ihnen bekannten Quellen.

### Herstellen einer Verbindung zum Internet über den Computer

Sie können mittels Bluetooth-Funktechnik eine Verbindung zum Internet über Ihren Computer ohne PC Suite-Software herstellen. Ihr Gerät muss in der Lage sein, eine Verbindung zum Internet

herzustellen (Netzdienst), und Ihr Computer muss die Bluetooth-Funktechnik unterstützen. Nachdem das Gerät eine Verbindung zum NAP (Network Access Point)-Dienst hergestellt und ein Koppeling mit dem Computer durchgeführt hat, öffnet es automatisch eine Paketdatenverbindung ins Internet.

Dieses Gerät entspricht der Bluetooth Spezifikation 2,1 + EDR. Folgende Profile werden unterstützt: Generic Access, Hands-free, Headset, Object Push, File Transfer, Dial-up Networking, Serial Port, SIM Access und Generic Object Exchange. Verwenden Sie von Nokia zugelassenes Zubehör für dieses Modell, um die Kompatibilität mit anderen Geräten, die Bluetooth Funktechnik unterstützen, sicherzustellen. Erkundigen Sie sich bei den Herstellern anderer Geräte über deren Kompatibilität mit diesem Gerät.

Funktionen, die auf Bluetooth Funktechnik zugreifen, erhöhen den Stromverbrauch und verkürzen die Betriebsdauer des Akkus.

### Paketdaten

Der Paketdatendienst (GPRS, General Packet Radio Service) ist ein Netzdienst, mit dem Mobiltelefone Daten über IP (Internetprotokoll)-Netze senden und empfangen können.

Um die Einstellungen für diesen Dienst festzulegen, wählen Sie **Menü > Einstellungen > Verbindungen > Paketdaten > Paketdatenverbindung** und eine der folgenden Optionen aus:

**Bei Bedarf** — Stellen Sie eine Paketdatenverbindung her, wenn sie von

einem Programm benötigt wird. Die Verbindung wird beim Beenden des Programms wieder getrennt.

**Immer online** — Stellen Sie automatisch eine Verbindung zu einem Paketdatennetzwerk her, wenn Sie das Gerät einschalten.

Sie können das Gerät über die Bluetooth Funktechnik mit einem kompatiblen PC verbinden und als Modem verwenden. Weitere Informationen finden Sie in der Dokumentation der Nokia PC Suite.

### Anruf und Telefon

Wählen Sie **Menü > Einstellungen > Anrufe**.

### Umleiten eingehender Anrufe

Wählen Sie **Rufumleitung** (Netzdienst). Weitere Informationen erhalten Sie bei Ihrem Diensteanbieter.

### Zehnmalige automatische Wahlwiederholung nach einem erfolglosen Versuch

Wählen Sie **Autom. Wahlwiederholung > Ein**.

### Benachrichtigung über eingehende Anrufe während eines aktiven Anrufs

Wählen Sie **Anklopfen > Aktivieren** (Netzdienst).

### Ein- oder Ausblenden Ihrer Telefonnummer beim Angerufenen

Wählen Sie **Eigene Nummer senden** (Netzdienst).

Wählen Sie **Menü > Einstellungen > Telefon**.

### Einstellen der Anzeigesprache

Wählen Sie **Spracheinstellungen > Display-Sprache**.

### Zubehör

Dieses Menü ist nur verfügbar, wenn das Gerät mit einem kompatiblen Zubehörteil verbunden ist.

Wählen Sie **Menü > Einstellungen > Zubehör**. Wählen Sie ein Zubehörteil und eine entsprechende Option.

### Konfiguration

Sie können Ihr Gerät mit Einstellungen konfigurieren, die für bestimmte Dienste erforderlich sind. Sie können diese Einstellungen auch von Ihrem Diensteanbieter erhalten.

Wählen Sie **Menü > Einstellungen und Konfiguration**.

Wählen Sie aus den folgenden Optionen: **Standardeinst.** — Anzeigen der im Gerät gespeicherten Diensteanbieter und Festlegen eines Standard-Diensteanbieters.

### Standard i. allen Programm.

— Aktivieren der Standard-Konfigurationseinstellungen für unterstützte Programme.

### Bevorzugter Zugangspunkt

— Anzeigen der gespeicherten Zugangspunkte.

**Eigene Einstellungen** — Hinzufügen, Aktivieren oder Löschen neuer persönlicher Konten für verschiedene Dienste. Um ein neues persönliches Konto hinzuzufügen, wählen Sie **Hinzufüg.** oder

**Optionen > Neu hinzufügen.** Wählen Sie den Dienstyp aus und geben Sie die erforderlichen Informationen ein. Um ein persönliches Konto zu aktivieren, navigieren Sie zu dem Konto und wählen Sie **Optionen > Aktivieren.**

### Wiederherstellen der Werkseinstellungen

Um die Standardeinstellungen des Geräts wiederherzustellen, wählen Sie **Menü > Einstellungen > Werkseinstell. wdhertst.** aus.

Um alle Voreinstellungen zurückzusetzen, ohne persönliche Daten zu löschen, wählen Sie **Nur Einstellungen** aus.

Um alle Voreinstellungen zurückzusetzen und alle persönlichen Daten zu löschen, z. B. Kontakte, Mitteilungen, Mediendateien und Aktivierungsschlüssel, wählen Sie **Alle** aus.

## Web oder Internet

Sie können mit dem Browser des Telefons auf verschiedene Internetdienste zugreifen. Das Erscheinungsbild der Internetseiten kann aufgrund der Größe des Displays variieren. Sie können möglicherweise nicht alle Details einer Internetseite sehen.

Je nach Mobiltelefon kann der Browser unter dem Programmnamen **Web** oder **Internet** aufgerufen werden, im Folgenden werden Menüeinträge mit dem Namen **Internet** dargestellt.

**Wichtig:** Verwenden Sie nur Dienste, denen Sie vertrauen, und die ausreichende Sicherheit und Schutz gegen schädliche Software bieten.

Informationen zur Verfügbarkeit dieser Dienste sowie zu Preisen und Anweisungen erhalten Sie von Ihrem Diensteanbieter.

Möglicherweise erhalten Sie die für den Browser erforderlichen Konfigurationseinstellungen als Konfigurationsmitteilung vom Diensteanbieter.

### Verbinden mit einem Internetdienst

Wählen Sie **Menü > Internet > Startseite.** Oder halten Sie im Startbildschirm **0** gedrückt.

Sobald Sie eine Verbindung zu dem Dienst hergestellt haben, können Sie auf den Seiten navigieren. Die Funktionen der Gerätetasten können von Dienst zu Dienst

variieren. Folgen Sie den Anweisungen auf dem Display. Weitere Informationen erhalten Sie von Ihrem Diensteanbieter.

## **Betreiber Menü**

Über dieses Menü können Sie auf die Dienste zugreifen, die von Ihrem Netzbetreiber angeboten werden. Weitere Informationen erhalten Sie von Ihrem Netzbetreiber. Der Betreiber kann dieses Menü unter Verwendung einer Dienstmitteilung aktualisieren.

## SIM-Dienste

Auf Ihrer SIM-Karte können zusätzliche Dienste verfügbar sein. Der Zugriff auf dieses Menü ist nur möglich, wenn es von Ihrer SIM-Karte unterstützt wird. Name und Inhalt des Menüs richten sich nach den verfügbaren Diensten.

## Umwelttipps



### Energie sparen

Sie müssen den Akku nicht so häufig aufladen, wenn Sie Folgendes beachten (falls für Ihr Gerät zutreffend):

- Schließen Sie Programme und Datenverbindungen, z. B. Ihre Bluetooth Verbindung, wenn Sie sie gerade nicht nutzen.
- Verringern Sie die Helligkeit des Displays.
- Stellen Sie das Gerät so ein, dass es bereits nach einem kurzen inaktiven Zeitraum in den Energiesparmodus schaltet, falls das Gerät über diese Funktion verfügt.
- Deaktivieren Sie unnötige Sounds, wie z. B. Tastaturtöne.

### Wiederverwertung

Alle für dieses Gerät verwendeten Materialien können als Material und in Form von Energie wiederverwertet werden. Weitere Informationen zur Wiederverwertung Ihrer Nokia Produkte, erhalten Sie unter [www.nokia.com/wecycle](http://www.nokia.com/wecycle) oder, von einem Mobiltelefon aus, unter [www.nokia.mobi/wecycle](http://www.nokia.mobi/wecycle).

Verpackungen und Benutzerhandbücher können Sie Ihrer örtlichen Wiederverwertung zuführen.





Das Symbol der durchgestrichenen Abfalltonne auf Rädern, das auf dem Produkt, auf dem Akku, in der Dokumentation oder auf dem Verpackungsmaterial zu finden ist, bedeutet, dass elektrische und elektronische Produkte, Batterien und Akkus am Ende ihrer Lebensdauer einer getrennten Müllsammlung zugeführt werden müssen. Diese Vorschriften gelten in der Europäischen Union. Entsorgen Sie diese Produkte nicht über den unsortierten Hausmüll. Weitere Informationen über die Umwelteigenschaften des Geräts finden Sie unter [www.nokia.com/ecodeclaration](http://www.nokia.com/ecodeclaration).

## Produkt- und Sicherheitshinweise

### Allgemeine Informationen Informationen zu Ihrem Gerät

Das in dieser Bedienungsanleitung beschriebene mobile Gerät ist für den Einsatz in (E)GSM 850, 900, 1800 und 1900 MHz-Netzen zugelassen. Weitere Hinweise zu Mobilfunknetzen erhalten Sie von Ihrem Diensteanbieter.

Auf Ihrem Gerät sind u. U. Lesezeichen und Verknüpfungen zu Internetseiten von Drittanbietern vorinstalliert und Sie können möglicherweise auf die Internetseiten von Drittanbietern zugreifen. Diese Internetseiten stehen in keiner Verbindung zu Nokia, und Nokia bestätigt oder übernimmt keine Haftung für diese Internetseiten. Wenn Sie auf derartige Internetseiten zugreifen, sollten Sie Vorsichtsmaßnahmen bezüglich Sicherheit und Inhalt treffen.

### Warnung:

Wenn Sie außer der Erinnerungsfunktion andere Funktionen des Geräts verwenden möchten, muss es eingeschaltet sein. Schalten Sie das Gerät nicht ein, wenn es durch den Einsatz mobiler Geräte zu Störungen kommen oder Gefahr entstehen kann.

Beachten Sie bei der Nutzung dieses Geräts alle geltenden Gesetze und ortsüblichen Gepflogenheiten, den Datenschutz sowie sonstige Rechte Dritter einschließlich des Urheberrechts. Aufgrund des Urheberrechtsschutzes kann es sein, dass einige Bilder, Musikdateien und andere Inhalte nicht kopiert, verändert oder übertragen werden dürfen.

Von allen im Gerät gespeicherten wichtigen Daten sollten Sie entweder Sicherungskopien anfertigen oder Abschriften aufbewahren.

Wenn Sie das Gerät an ein anderes Gerät anschließen, lesen Sie dessen Bedienungsanleitung, um detaillierte Sicherheitshinweise zu erhalten. Schließen Sie keine inkompatiblen Produkte an.

Die Abbildungen in dieser Bedienungsanleitung können auf dem Display Ihres Geräts anders wirken.

Weitere wichtige Informationen zu Ihrem Gerät finden Sie in der Bedienungsanleitung.

### Netzdienste

Für die Verwendung des Geräts benötigen Sie Zugriff auf die Dienste eines Mobilfunknetzbetreibers. Einige Netzdienste sind unter Umständen nicht in allen Netzen verfügbar oder Sie müssen möglicherweise spezielle Vereinbarungen mit Ihrem Diensteanbieter treffen, bevor Sie diese nutzen können. Bei der Verwendung von Netzdiensten werden Daten übertragen. Informationen über Preise und Tarife in Ihrem Heimnetz und beim Verwenden anderer Netze (Roaming) erhalten Sie von Ihrem Diensteanbieter. Welche Kosten Ihnen entstehen, erfahren Sie von Ihrem Diensteanbieter. Bei einigen Netzen können außerdem Einschränkungen gegeben sein, die Auswirkung auf die Verwendung bestimmter netzabhängiger Gerätefunktionen haben, wie z. B. die Unterstützung spezieller Technologien wie WAP 2.0-Protokolle (HTTP und SSL) über TCP/IP und sprachabhängige Zeichen.

Ihr Diensteanbieter hat möglicherweise verlangt, dass bestimmte Funktionen in Ihrem Gerät deaktiviert oder nicht aktiviert wurden. In diesem Fall werden sie nicht im Menü Ihres Geräts angezeigt. Unter Umständen verfügt Ihr Gerät

über individuelle Einstellungen wie Bezeichnung und Reihenfolge der Menüs sowie Symbole.

### Gemeinsamer Speicher

Folgende Funktionen in diesem Gerät greifen u. U. auf einen gemeinsamen Speicher zu: MMS (Multimedia Messaging). Die Verwendung einer oder mehrerer dieser Funktionen kann dazu führen, dass für die anderen Funktionen weniger Speicherplatz zur Verfügung steht. Zeigt Ihr Gerät die Meldung an, dass der Speicher voll ist, entfernen Sie einige Daten aus dem gemeinsam verwendeten Speicher.

### Zubehör

#### Warnung:

Verwenden Sie nur Akkus, Ladegeräte und Zubehör, die von Nokia für den Einsatz mit diesem Modell zugelassen wurden. Der Einsatz anderer Typen lässt möglicherweise die Zulassung oder Garantie bzw. Gewährleistung erlöschen und kann gefährliche Folgen haben. Die Verwendung eines nicht zugelassenen Akkus oder Ladegeräts kann insbesondere zu Bränden, Explosionen, Auslaufen des Akkus oder anderen Gefahren führen.

Erkundigen Sie sich bei Ihrem Händler nach zugelassenem Zubehör. Ziehen Sie beim Trennen des Kabels von Zubehörteilen am Stecker und nicht am Kabel.

### Akku

#### Akku- und Ladegerätinformationen

Ihr Gerät wird von einem Akku gespeist. Dieses Gerät ist auf die Verwendung des Akkus BL-5J ausgelegt. Unter Umständen stellt Nokia weitere Akkumodelle für dieses Gerät zur Verfügung. Dieses Gerät ist für die Stromversorgung durch eines der folgenden Ladegeräte ausgelegt: AC-3. Die genaue Modellnummer des Ladegeräts kann je nach Stecker variieren. Der Steckertyp ist durch eine der folgenden Buchstabenkombinationen gekennzeichnet: E, EB, X, AR, U, A, C, K oder UB.

Der Akku kann zwar mehrere hundert Mal ge- und entladen werden, nutzt sich aber im Laufe der Zeit eventuell ab. Wenn die Sprech- und Stand-by-Zeiten deutlich kürzer als normal sind, ersetzen Sie den Akku. Verwenden Sie ausschließlich von Nokia zugelassene Akkus, und laden Sie Akkus nur mit von Nokia zugelassenen Ladegeräten, die speziell für dieses Gerät vorgesehen sind.

Wird der Akku zum ersten Mal eingesetzt oder wurde der Akku über einen längeren Zeitraum nicht verwendet, müssen Sie das Ladegerät möglicherweise nach dem ersten Anschließen trennen und erneut anschließen, um den

Ladevorgang zu starten. Ist der Akku vollständig entladen, dauert es möglicherweise einige Minuten, bis die Ladeanzeige im Display eingeblendet wird oder Sie Anrufe tätigen können.

Sicheres Entnehmen. Bevor Sie den Akku herausnehmen, müssen Sie das Gerät immer ausschalten und es vom Ladegerät trennen.

Ordnungsgemäßes Laden. Trennen Sie das Ladegerät vom Netz und vom Gerät, wenn es nicht benutzt wird. Trennen Sie den vollständig geladenen Akku vom Ladegerät, da das Überladen die Lebensdauer des Akkus verkürzt. Bei Nichtgebrauch entlädt sich ein voll aufgeladener Akku mit der Zeit.

Vermeiden extremer Temperaturen. Versuchen Sie immer, den Akku bei Temperaturen zwischen 15°C und 25°C (59°F und 77°F) zu halten. Extreme Temperaturen verkürzen die Kapazität und Lebensdauer des Akkus. Ein Gerät mit einem kalten oder warmen Akku funktioniert unter Umständen vorübergehend nicht. Die Leistung von Akkus ist insbesondere bei Temperaturen deutlich unter dem Gefrierpunkt eingeschränkt.

Schließen Sie den Akku nicht kurz. Ein unbeabsichtigter Kurzschluss kann auftreten, wenn durch einen metallischen Gegenstand wie z. B. ein Geldstück, eine Büroklammer oder ein Stift der Plus- und Minuspol des Akkus direkt miteinander verbunden werden. (Die Pole sehen aus wie Metallstreifen auf dem Akku.) Dies kann auftreten, wenn Sie beispielsweise einen Ersatzakku in Ihrer Tasche oder Ihrem Portemonnaie aufbewahren. Durch Kurzschließen der Pole können der Akku oder der verbindende Gegenstand beschädigt werden.

Entsorgung. Werfen Sie Akkus nicht ins Feuer, da sonst Explosionsgefahr besteht! Akkus müssen nach den örtlichen Vorschriften entsorgt werden. Führen Sie diese der Wiederverwertung zu, soweit dies möglich ist. Entsorgen Sie diese nicht über den Hausmüll.

Flüssigkeitsaustritt. Versuchen Sie nicht, die Ummantelungen von Akkus oder Batterien zu entfernen oder Akkus oder Batterien aufzuschneiden, zu öffnen, zu zerbrechen, zu biegen, zu durchstechen oder zu zerstören. Tritt aus einem Akku Flüssigkeit aus, achten Sie darauf, dass diese Flüssigkeit nicht mit der Haut oder den Augen in Berührung kommt. Kommt die Flüssigkeit mit der Haut oder den Augen in Berührung, spülen Sie die betroffenen Stellen sofort mit Wasser oder wenden Sie sich an einen Arzt.

Beschädigung. Versuchen Sie nicht, Akkus zu verändern oder wiederaufzubereiten und führen Sie keine Objekte in Akkus

ein. Tauchen Sie Akkus nicht in Wasser oder andere Flüssigkeiten und setzen Sie diese nicht Wasser oder anderen Flüssigkeiten aus. Akkus können explodieren, wenn sie beschädigt sind.

Ornungsgemäße Verwendung. Benutzen Sie den Akku nur für den vorgesehenen Zweck. Die unsachgemäße Verwendung von Akkus kann zu Bränden, Explosionen oder anderen Gefahren führen. Fällt das Gerät oder der Akku herunter, insbesondere auf einen harten Untergrund, und haben Sie den Eindruck, dass der Akku beschädigt wurde, bringen Sie ihn vor der Weiternutzung zur Überprüfung zu einem Servicecenter. Benutzen Sie keine beschädigten Ladegeräte oder Akkus. Halten Sie den Akku außerhalb der Reichweite von kleinen Kindern.

#### Richtlinien zur Ermittlung der Echtheit von Nokia Akkus

Verwenden Sie zu Ihrer Sicherheit ausschließlich Nokia Original-Akkus. Um sicherzustellen, dass Sie einen Nokia Original-Akku verwenden, kaufen Sie diesen bei einem Nokia Servicecenter oder Fachhändler und überprüfen Sie den Hologramm-Aufkleber wie nachfolgend beschrieben:

#### Überprüfen des Hologramms

- 1 Wenn Sie sich den Hologramm-Aufkleber ansehen, ist in einem bestimmten Betrachtungswinkel das Nokia Symbol der sich reichenden Hände und in einem anderen Betrachtungswinkel das Logo „Nokia Original Enhancements“ erkennbar.



- 2 Wenn Sie das Hologramm zur linken, rechten, unteren und oberen Seite des Logos neigen, sind jeweils 1, 2, 3 bzw. 4 Punkte auf einer Seite zu sehen.



Die erfolgreiche Überprüfung des Hologramms anhand dieser Schritte bedeutet jedoch keine absolute Sicherheit, dass es sich um einen Nokia Original-Akku handelt. Wenn Sie nicht sicher sind, ob es sich bei Ihrem Nokia Akku mit dem Hologramm um einen Nokia Original-Akku handelt, verzichten Sie auf die Verwendung dieses Akkus und wenden Sie sich an ein Nokia Servicecenter oder einen Fachhändler in Ihrer Nähe.

Weitere Informationen zu Original-Akkus von Nokia finden Sie unter [www.nokia.com/battery](http://www.nokia.com/battery).

#### Pflege Ihres Geräts

Behandeln Sie Ihr Gerät, Akku, Ladegerät und Zubehör mit Sorgfalt. Die folgenden Empfehlungen helfen Ihnen, Ihre Garantie- und Gewährleistungsansprüche zu wahren.

- Bewahren Sie das Gerät trocken auf. In Niederschlägen, Feuchtigkeit und allen Arten von Flüssigkeiten und Nässe können Mineralien enthalten sein, die elektronische Schaltkreise korrodieren lassen.
- Verwenden Sie das Gerät nicht in staubigen oder schmutzigen Umgebungen oder bewahren Sie es dort auf. Beweglichen Teile und elektronische Komponenten können beschädigt werden.
- Bewahren Sie das Gerät nicht bei hohen Temperaturen auf. Hohe Temperaturen können die Lebensdauer des Geräts verkürzen, den Akku beschädigen und bestimmte Kunststoffe verformen oder zum Schmelzen bringen.
- Bewahren Sie das Gerät nicht bei niedrigen Temperaturen auf. Wenn das Gerät wieder zu seiner normalen Temperatur zurückkehrt, kann sich in seinem Innern Feuchtigkeit bilden und die elektronischen Schaltkreise beschädigen.

- Versuchen Sie nicht, das Gerät anders als in der Bedienungsanleitung beschrieben zu öffnen.
- Unbefugte Änderungen könnten das Gerät beschädigen und gegen die für Funkgeräte geltenden Vorschriften verstoßen.
- Lassen Sie das Gerät nicht fallen, setzen Sie es keinen Schlägen oder Stößen aus und schütteln Sie es nicht. Durch eine grobe Behandlung können im Gerät befindliche elektronische Schaltungen und mechanische Teile Schaden nehmen.
- Reinigen Sie die Geräteoberfläche nur mit einem weichen, sauberen, trockenen Tuch.
- Malen Sie das Gerät nicht an. Durch die Farbe können die beweglichen Teile verkleben und so den ordnungsgemäßen Betrieb verhindern.
- Halten Sie Ihr Gerät von Magneten oder Magnetfeldern fern.
- Um wichtige Daten sicher aufzubewahren, sollten Sie sie an zwei unterschiedlichen Orten speichern, wie auf Ihrem Gerät, der Speicherkarte oder dem Computer, bzw. wichtige Informationen schriftlich festhalten.

### Wiederverwertung

Geben Sie gebrauchte elektronische Produkte, Batterien, Akkus und Verpackungsmaterial stets bei den zuständigen Sammelstellen ab. Auf diese Weise vermeiden Sie die unkontrollierte Müllentsorgung und fördern die Wiederverwertung von stofflichen Ressourcen. Informationen zum Umweltschutz und zur Wiederverwertung Ihres Nokia Geräts erhalten Sie unter [www.nokia.com/wecycle](http://www.nokia.com/wecycle) oder mit einem mobilen Gerät unter [nokia.mobi/wecycle](http://nokia.mobi/wecycle).

### Informationen zur Verwaltung digitaler Rechte

Beachten Sie bei der Nutzung dieses Geräts alle geltenden Gesetze und ortsüblichen Gepflogenheiten, den Datenschutz sowie sonstige Rechte Dritter einschließlich des Urheberrechts. Aufgrund des Urheberrechtsschutzes kann es sein, dass einige Bilder, Musikdateien und andere Inhalte nicht kopiert, verändert oder übertragen werden dürfen.

Zum Schutz von geistigem Eigentum einschließlich Urheberrechten setzen die Eigentümer von Inhalten unterschiedliche Techniken zur Verwaltung digitaler Rechte (Digital Rights Management, DRM) ein. Dieses Gerät verwendet für den Zugriff auf DRM-geschützte Daten verschiedene DRM-Programme. Sie können mit diesem Gerät auf Inhalte zugreifen, die mit folgenden DRM-Techniken geschützt sind: WMDRM 10, OMA DRM 1.0, OMA DRM 1.0 Forward Lock und OMA DRM 2.0. Bei DRM-Software, die den Schutz dieser Inhalte nicht sicherstellt, können die

Eigentümer der Inhalte verlangen, dass die Funktion der DRM-Software, auf neue DRM-geschützte Inhalte zugreifen zu können, widerrufen wird. Dieser Widerruf kann ebenfalls dazu führen, dass die Aktualisierung von DRM-geschützten Inhalten, die bereits auf dem Gerät gespeichert sind, nicht möglich ist. Der Widerruf von derartiger DRM-Software hat keine Auswirkung auf die Nutzung von nicht DRM-ungeschützten Inhalten oder Inhalten, die mit anderen Arten von DRM-Software geschützt sind.

DRM-geschützte (Digital Rights Management) Inhalte werden mit einer zugehörigen Lizenz geliefert, in der Ihre Rechte zur Nutzung des Inhalts definiert sind.

Andere Methoden der Übertragung könnten die Lizenzen, die zur Weiterverwendung der OMA DRM-geschützten Inhalte wieder hergestellt werden müssen, nach einer Formatierung des Gerätespeichers nicht übertragen. Die Lizenzen müssen möglicherweise auch nach einer Beschädigung der Daten auf Ihrem Gerät wieder hergestellt werden.

Enthält Ihr Gerät WMDRM-geschützte Inhalte, gehen die Inhalte und die Lizenzen nach einer Formatierung des Gerätespeichers verloren. Die Lizenzen und Inhalte können ebenfalls bei einer Beschädigung der Daten auf Ihrem Gerät verloren gehen. Der Verlust der Lizenzen oder der Inhalte kann Ihre Möglichkeiten einschränken, die Inhalte auf dem Gerät erneut zu nutzen. Weitere Informationen erhalten Sie von Ihrem Diensteanbieter.

Einzelne Lizenzen können einer bestimmten SIM-Karte zugeordnet sein, wodurch der Zugriff auf den geschützten Inhalt nur möglich wird, wenn die SIM-Karte in das Gerät eingelegt ist.

### Zusätzliche Sicherheitshinweise

Die Geräteoberfläche ist nickelfrei.

### Kleinkinder

Ihr Gerät und sein Zubehör sind kein Spielzeug und können Kleinteile enthalten. Halten Sie diese außerhalb der Reichweite von kleinen Kindern.

### Betriebsumgebung

Dieses Gerät erfüllt bei Einsatz in der vorgesehenen Haltung am Ohr oder in einer mindestens 1,5 Zentimeter vom Körper entfernten Position die Richtlinien zur Freisetzung hochfrequenter Schwingungen. Wenn eine Gürteltasche, ein Gürtelclip oder eine Halterung verwendet wird, um das Gerät am Körper einzusetzen, sollte diese Vorrichtung kein Metall enthalten und das Gerät sollte sich mindestens in der oben genannten Entfernung vom Körper entfernt befinden.

Um Dateien oder Mitteilungen zu senden, ist eine gute Verbindung zum Mobilfunknetz erforderlich. Die Übertragung von Dateien oder Mitteilungen kann verzögert werden, bis eine derartige Verbindung verfügbar ist. Stellen Sie sicher, dass die Anweisungen bezüglich Abständen eingehalten werden, bis die Übertragung beendet ist.

Teile des Geräts sind magnetisch. Deshalb werden Metallgegenstände unter Umständen von dem Gerät magnetisch angezogen. Bringen Sie keine Kreditkarten oder andere magnetische Datenträger in die Nähe des Geräts, da auf diesen enthaltene Daten hierdurch gelöscht werden können.

### **Medizinische Geräte**

Der Betrieb von Funkgeräten, einschließlich Mobiltelefonen, kann unter Umständen den Betrieb von nicht ausreichend abgeschirmten medizinischen Geräten stören. Wenden Sie sich an einen Arzt oder den Hersteller des medizinischen Geräts, um festzustellen, ob diese ausreichend gegen externe Hochfrequenzemissionen abgeschirmt sind. Schalten Sie Ihr Gerät aus, wenn Sie durch Vorschriften dazu aufgefordert werden. In Krankenhäusern oder Gesundheitseinrichtungen werden möglicherweise Geräte verwendet, die auf externe Hochfrequenzemissionen sensibel reagieren können.

### **Implantierte medizinische Geräte**

Hersteller medizinischer Geräte empfehlen einen Mindestabstand von 15,3 Zentimeter (6 Zoll) zwischen Funkgeräten und implantierten medizinischen Geräten wie z. B. Herzschrittmachern oder implantierten Cardiovertern/Defibrillatoren, um eine mögliche Störung des medizinischen Geräts zu vermeiden. Personen, die Geräte dieser Art verwenden,

- müssen immer einen Abstand von 15,3 Zentimeter (6 Zoll) zwischen medizinischem Gerät und Funkgerät einhalten,
- das mobile Gerät nicht in der Brusttasche aufbewahren;
- müssen das Gerät an das dem medizinischen Gerät entferntere Ohr halten,
- müssen ihr Funkgerät ausschalten, wenn sie Grund zu der Vermutung haben, dass es zu einer Störung gekommen ist,
- müssen die Anweisungen des Herstellers für das implantierte medizinische Gerät befolgen.

Wenn Sie Fragen hinsichtlich der Verwendung des Funkgeräts zusammen mit einem implantierten medizinischen Gerät haben, wenden Sie sich an Ihren Arzt.

### **Hörgeräte**

Einige digitale mobile Geräte können unter Umständen Störungen bei einigen Hörgeräten verursachen.

### **Fahrzeuge**

HF-Signale können unter Umständen die Funktion nicht ordnungsgemäß installierter oder nicht ausreichend abgeschirmter elektronischer Systeme in Kraftfahrzeugen, z. B. elektronisch gesteuerte Benzineinspritzungen, elektronische ABS-Systeme (Anti-Blockier-Systeme), elektronische Fahrtgeschwindigkeitsregler und Airbagsysteme beeinträchtigen. Weitere Informationen erhalten Sie beim Hersteller des Fahrzeugs bzw. des Zubehörs.

Das Gerät sollte nur von Fachpersonal gewartet oder in das Fahrzeug eingebaut werden. Fehlerhafte Montage oder Wartung kann gefährliche Folgen haben und zum Erlöschen der gültigen Garantie bzw. Gewährleistung führen. Prüfen Sie regelmäßig, ob das Kfz-Zubehör für Ihr Mobilfunkgerät in Ihrem Fahrzeug ordnungsgemäß installiert ist und einwandfrei funktioniert. Bewahren Sie keine brennbaren Flüssigkeiten, Gase oder Explosivstoffe im selben Raum wie das Gerät, seine Teile oder das Zubehör auf oder führen diese so mit sich. Bedenken Sie, dass der Airbag mit großer Wucht gefüllt wird. Platzieren Sie Ihr Gerät oder das Zubehör nicht in dem vom gefüllten Airbag belegten Bereich.

Schalten Sie das Gerät aus, bevor Sie in ein Flugzeug steigen. Der Einsatz eines mobilen Telekommunikationsgeräts an Bord eines Flugzeugs kann für den Betrieb des Flugzeugs gefährliche Folgen haben und kann illegal sein.

### **Explosionsgefährdete Orte**

Schalten Sie Ihr Gerät an explosionsgefährdeten Orten aus. Handeln Sie entsprechend den aufgestellten oder ausgehängten Anweisungen. An solchen Orten kann ein Funke eine Explosion oder einen Brand mit körperlichen Schäden oder Todesfolge auslösen. Schalten Sie das Gerät an Tankstellen und in der Nähe von Benzinpumpen aus. Beachten Sie die Einschränkungen in Bezug auf die Verwendung in Kraftstoffdepots, -lagern und -verkaufsbereichen, chemischen Anlagen oder Sprenggebieten. Orte mit einer explosionsgefährdeten Atmosphäre sind zwar häufig, aber nicht immer deutlich gekennzeichnet. Hierzu gehören beispielsweise Orte, an denen Sie den Motor Ihres Fahrzeugs abstellen sollten, das Unterdeck auf Schiffen, Umgebungen von Leitungen und Tanks, in denen sich Chemikalien befinden sowie Orte, an denen sich Chemikalien oder Partikel wie Getreidestaub, Staub oder Metallpulver in der Luft befinden. Wenden Sie sich an den Hersteller von Fahrzeugen, die mit Flüssiggas (z. B. Propan oder Butan) betrieben werden, um in Erfahrung zu

bringen, ob dieses Gerät ohne Sicherheitsrisiko in der Nähe solcher Fahrzeuge verwendet werden kann.

### Notrufe

**Wichtig:** Dieses Gerät arbeitet mit Funksignalen, Mobilfunk- und Festnetzen sowie vom Benutzer programmierten Funktionen. Unterstützt Ihr Gerät Sprachanrufe über das Internet (Internetanrufe), aktivieren Sie die Funktion für Internetanrufe sowie für normale Anrufe über Mobilfunk. Sind beide Funktionen aktiviert, versucht das Gerät unter Umständen, Notrufe über das Mobilfunknetz und über den Diensteanbieter für Internetanrufe herzustellen. Der Verbindungsaufbau kann nicht in allen Situationen gewährleistet werden. Sie sollten sich nicht ausschließlich auf ein mobiles Gerät verlassen, wenn es um lebenswichtige Kommunikation (z. B. bei medizinischen Notfällen) geht.

Tätigen Sie einen Notruf wie folgt:

- 1 Schalten Sie das Gerät ein, falls es nicht schon eingeschaltet ist. Stellen Sie sicher, dass die Signalstärke ausreichend ist. Abhängig von Ihrem Gerät müssen Sie möglicherweise noch die folgenden Schritte durchführen:
  - Setzen Sie eine SIM-Karte ein, sofern Ihr Gerät eine SIM-Karte verwendet.
  - Deaktivieren Sie Anrufsperrn (sofern aktiviert).
  - Wechseln Sie vom Offline- oder Flugprofil zu einem aktiven Profil.
- 2 Drücken Sie auf die Beendigungstaste so oft wie notwendig, um zur Ausgangsanzeige zurückzukehren und das Mobiltelefon für Anrufe vorzubereiten.
- 3 Geben Sie die jeweils gültige Notrufnummer ein. Notrufnummern sind je nach Standort unterschiedlich.
- 4 Drücken Sie auf die Anruftaste.

Wenn Sie einen Notruf tätigen, geben Sie alle nötigen Informationen so genau wie möglich an. Ihr mobiles Gerät könnte das einzige Kommunikationsmittel sein, das sich am Unfallort befindet. Beenden Sie das Gespräch nicht, bevor Ihnen die Erlaubnis hierzu erteilt worden ist.

### Informationen zur Zertifizierung (SAR)

**Dieses mobile Gerät entspricht den Richtlinien zur Begrenzung der Exposition durch elektromagnetische Felder.**

Ihr mobiles Gerät ist ein Funkempfangs- und -sendegerät. Es wurde so konstruiert, dass es die von internationalen Regelwerken empfohlenen Grenzwerte für die Exposition

durch elektromagnetische Felder nicht überschreitet. Diese von der unabhängigen Kommission ICNIRP herausgegebenen Empfehlungen beinhalten Sicherheitsspannen, um den Schutz aller Personen unabhängig vom Alter und allgemeinen Gesundheitszustand sicherzustellen.

Die Expositions-Empfehlungen für mobile Geräte verwenden eine Maßeinheit, die als Spezifische Absorptionsrate oder SAR bezeichnet wird. Der in den ICNIRP-Empfehlungen dokumentierte SAR-Grenzwert beträgt 2,0 Watt/Kilogramm (W/kg) als Durchschnittswert pro 10 Gramm Körpergewebe. SAR-Tests werden auf der Basis von Standardbedienungspositionen durchgeführt, wobei das Gerät in allen getesteten Frequenzbändern mit der höchstmöglichen Sendeleistung betrieben wird. Der tatsächliche SAR-Wert eines Geräts im Betrieb kann dabei unter dem Maximalwert liegen, da das Gerät so konstruiert ist, dass jeweils nur die Sendeleistung nutzt, die zum Zugriff auf das Mobilfunknetz erforderlich ist. Der Wert kann sich abhängig von verschiedenen Faktoren ändern, wie zum Beispiel Ihre Entfernung zur nächsten Basisstation des Funknetzes.

Der maximale SAR-Wert gemäß den ICNIRP-Empfehlungen für die Verwendung des Geräts am Ohr beträgt 1,09 W/kg.

Die Verwendung von Gerätezubehör kann Auswirkungen auf die SAR-Werte haben. Die SAR-Grenzwerte können abhängig von den nationalen Richtlinien und Testanforderungen sowie dem Frequenzband variieren. Weitere Informationen zu SAR-Werten finden Sie in den Produktinformationen unter [www.nokia.com](http://www.nokia.com).

## KONFORMITÄTSERKLÄRUNG

# CE 0434 Ⓢ

Hiermit erklärt NOKIA CORPORATION, dass sich das Produkt RM-614 in Übereinstimmung mit den grundlegenden Anforderungen und den übrigen einschlägigen Bestimmungen der Richtlinie 1999/5/EG befindet. Den vollständigen Text der Konformitätserklärung finden Sie unter: [http://www.nokia.com/phones/declaration\\_of\\_conformity/](http://www.nokia.com/phones/declaration_of_conformity/).

© 2010 Nokia. Alle Rechte vorbehalten.

Nokia, Nokia Connecting People und Navi sind Marken oder eingetragene Marken der Nokia Corporation. Nokia tune ist eine Tonmarke der Nokia Corporation. Andere in diesem Handbuch erwähnte Produkt- und Firmennamen können Marken oder Handelsnamen ihrer jeweiligen Inhaber sein.

Der Inhalt dieses Dokuments darf ohne vorherige schriftliche Genehmigung durch Nokia in keiner Form, weder ganz noch teilweise, vervielfältigt, weitergegeben, verbreitet oder gespeichert werden. Nokia entwickelt seine Produkte ständig weiter. Nokia behält sich das Recht vor, ohne vorherige Ankündigung an jedem der in dieser Dokumentation beschriebenen Produkte Änderungen und Verbesserungen vorzunehmen.



Includes RSA BSAFE cryptographic or security protocol software from RSA Security.



Java and all Java-based marks are trademarks or registered trademarks of Sun Microsystems, Inc.

Dieses Produkt ist im Rahmen der MPEG-4 Visual Patent Portfolio License lizenziert (i) für den persönlichen und nicht kommerziellen Einsatz in Verbindung mit Informationen, die von einem Verbraucher in Übereinstimmung mit dem MPEG-4 Visual Standard persönlich und nicht kommerziell erstellt wurden, und (ii) für den Einsatz in Verbindung mit MPEG-4-Videos, die von einem lizenzierten Videoanbieter zur Verfügung gestellt wurden. Es wird weder implizit noch

explizit eine Lizenz für andere Einsatzzwecke gewährt. Weitere Informationen, inklusive solcher zur Verwendung für Werbezwecke sowie für den internen und kommerziellen Einsatz, erhalten Sie von MPEG LA, LLC. Siehe <http://www.mpegla.com>.

IN DEM NACH GELTENDEM RECHT GRÖSSTMÖGLICHEN UMFANG SIND NOKIA ODER SEINE LIZENZGEBER UNTER KEINEN UMSTÄNDEN VERANTWORTLICH FÜR JEDWEDEN VERLUST VON DATEN ODER EINKÜNFEN ODER FÜR JEDWEDE BESONDEREN, BEILÄUFIGEN, FOLGE- ODER MITTELBAREN SCHÄDEN, WIE AUCH IMMER DIESE VERURSACHT WORDEN SIND.

FÜR DEN INHALT DIESES DOKUMENTS WIRD KEINE HAFTUNG ÜBERNOMMEN. SOWEIT NICHT DURCH DAS ANWENDBARE RECHT VORGESCHRIEBEN, WIRD WEDER AUSDRÜCKLICH NOCH KONKLUDENT IRGENDNE GARANTIE ODER GEWÄHRLEISTUNG FÜR DIE RICHTIGKEIT, VERLÄSSLICHKEIT ODER DEN INHALT DIESES DOKUMENTS ÜBERNOMMEN, EINSCHLIESSLICH, ABER NICHT BESCHRÄNKT AUF DIE STILLSCHWEIGENDE GARANTIE DER MARKTTAUGLICHKEIT UND DER EIGNUNG FÜR EINEN BESTIMMTEN ZWECK. NOKIA BEHÄLT SICH DAS RECHT VOR, JEDERZEIT OHNE VORHERIGE ANKÜNDIGUNG ÄNDERUNGEN AN DIESEM DOKUMENT VORZUNEHMEN ODER DAS DOKUMENT ZURÜCKZUZIEHEN.

Die Verfügbarkeit bestimmter Produkte und Anwendungen und Dienste für diese Produkte kann je nach Region variieren. Wenden Sie sich für weitere Details und Informationen über verfügbare Sprachoptionen an Ihren Nokia Händler. Dieses Gerät kann Komponenten, Technik oder Software enthalten, die den Exportgesetzen und -bestimmungen der USA oder anderer Länder unterliegen. Eine gesetzeswidrige Abweichung ist untersagt.

Die Programme der Drittanbieter, die mit dem Gerät geliefert werden, wurden möglicherweise von Personen oder Unternehmen erstellt oder unterliegen Rechten von Personen oder Unternehmen, die nicht mit Nokia verbunden sind oder sonst zu Nokia in einer Beziehung stehen. Nokia hat weder Urheberrechte noch andere geistige Eigentumsrechte an diesen Drittanbieterprogrammen. Als solches übernimmt Nokia weder irgendeine Verantwortung für den Endbenutzersupport oder die Funktionsfähigkeit dieser Programme noch für die in diesen Programmen und in diesem Material enthaltenen Informationen. Nokia übernimmt keine Garantie oder Gewährleistung für diese Drittanbieterprogramme.

DURCH DIE NUTZUNG DER PROGRAMME AKZEPTIEREN SIE, DASS DIE PROGRAMME WIE BESEHEN OHNE GEWÄHRLEISTUNG ODER GARANTIE JEGLICHER ART, OB AUSDRÜCKLICH ODER STILLSCHWEIGEND, UND IM MAXIMAL ZULÄSSIGEN RAHMEN DES GELTENDES GESETZES ZUR VERFÜGUNG GESTELLT WERDEN.

WEITERHIN AKZEPTIEREN SIE, DASS WEDER NOKIA NOCH EIN MIT NOKIA VERBUNDENES UNTERNEHMEN EINE ZUSICHERUNG, GARANTIE ODER GEWÄHRLEISTUNG ÜBERNEHMEN, OB AUSDRÜCKLICH ODER STILLSCHWEIGEND, EINSCHLIESSLICH, JEDOCH NICHT BESCHRÄNKT AUF RECHTSMÄNGEL, GEBRAUCHSTAUGLICHKEIT ODER EIGNUNG FÜR EINEN BESTIMMTEN ZWECK, ODER DAFÜR, DASS DIE PROGRAMME NICHT IRGENDWELCHE PATENTE, URHEBERRECHTE, MARKEN ODER SONSTIGE RECHTE DRITTER VERLETZEN.

#### HINWEIS ZU FCC/INDUSTRY CANADA

Ihr Gerät kann Störungen im Fernsehen oder Radio verursachen (wenn beispielsweise ein Telefon in der Nähe eines Empfangsgeräts verwendet wird). Die FCC (Federal Communications Commission) oder Industry Canada können von Ihnen verlangen, auf die Verwendung Ihres Telefons zu verzichten, wenn solche Störungen nicht behoben werden können. Wenn Sie diesbezüglich Unterstützung benötigen, wenden Sie sich an die zuständige Dienststelle vor Ort. Dieses Gerät entspricht Abschnitt 15 der FCC-Richtlinien. Der Betrieb ist nur zulässig, wenn die folgenden beiden Bedingungen erfüllt sind: (1) Dieses Gerät darf keine schädlichen Interferenzen erzeugen und (2) Dieses Gerät muss empfangene Interferenzen aufnehmen, auch wenn diese zu Betriebsstörungen führen können. Jegliche Änderungen oder Modifikationen, die nicht ausdrücklich von Nokia genehmigt wurden, könnten die Berechtigung des Benutzers zum Betrieb dieses Geräts aufheben.

/Ausgabe 2 DE



**Index****A**

Akku	7
— laden	8
Anrufe	13
Antennen	8
Anzeigen	11
Audio-Mitteilungen	17
Aufgabenliste	23

**B**

Betreibermenü	31
Bilder	22
Bildmodus	21
Bluetooth	27
Browser	30

**D**

Datensicherung	25
Datum und Uhrzeit	25
Display-Einstellungen	24

**E**

Ein-/Ausschalten des Geräts	7
Einstellungen	24
— Telefon	29
Einstellungen, Display	24
Extras	23

**F**

Flash-Mitteilungen	17
--------------------	----

**G**

Galerie	22
Gerät ein/aus	7
Gerät ein-/ausschalten	7
Gesprächsansicht	17

**H**

Headset	8
---------	---

**I**

Internet	30
----------	----

**K**

Kabelanschluss	10
Kalender	24
Kamera	21
Konfiguration	29
Kontakte	11, 19
Kurzmitteilungen	16
Kurzwahl	13

**L**

Ladezustand des Akkus	11
-----------------------	----

**M**

Media-Player	20
Menüs	15
microSD-Karte	9
Mitteilungen	17
Mitteilungseinstellungen	18

**N**

Nokia Messaging	18
Nokia Serviceinformationen	5
Nummer der Mitteilungszentrale	16

**O**

Offlineprofil	12
---------------	----

**P**

Passwörter	10
PIN-Code	10
Profile	24

**S**

Schnellzugriffe	25
Schreiben von Text	14
Sicherheitscode	10
Signalstärke	11
SIM-Karte	7, 12
Speicherkarte	9
Spiele	23
Sprachaufzeichnung	23
Sprachmitteilungen	18
Startbildschirm	11
Support	5
Synchronisierung	25

**T**

Tastatur	14
Tastensperre	12
Tasten und Komponenten	6
Texteingabe	14
Töne	24

**U**

USB-Anschluss	10
---------------	----

**V**

Verbindungen	26
Videoclips	22
Videomodus	21
Visitenkarten	19

**W**

Wecker	22
Werkseinstellungen, wiederherstellen	30
Wiederherstellung von Einstellungen	30
WLAN (Wireless Local Area Network)	26, 27

**Z**

Zubehör	29
Zugriffscodes	10