

GT-C6112

Benutzerhandbuch



SAMSUNG

Verwendung dieses Handbuchs

Dieses Benutzerhandbuch soll Sie mit den Funktionen Ihres Mobiltelefons vertraut machen. Schnellstarthinweise finden Sie unter „Vorstellung des Mobiltelefons“, „Mobiltelefon zusammenbauen und vorbereiten“ und „Grundfunktionen“.

Hinweissymbole

Machen Sie sich zunächst mit den in diesem Handbuch verwendeten Symbolen vertraut:



WARNING

Warnung: Situationen, in denen Sie oder andere verletzt werden könnten



CAUTION

Achtung: Situationen, in denen Ihr Telefon oder andere Geräte beschädigt werden könnten



Hinweis: Hinweise, Tipps zur Verwendung oder Zusatzinformationen



Siehe: Seiten mit verwandten Informationen, z. B. ► S.12 (steht für „siehe Seite 12“)

- **Gefolgt von:** die Reihenfolge der Optionen oder Menüs, die Sie für einen Schritt auswählen müssen, z. B. Wählen Sie im Menümodus **Nachrichten** → **Nachricht erstellen** (steht für **Nachrichten**, gefolgt von **Nachricht erstellen**)
- [] **Eckige Klammern:** Telefontasten, z. B. [] (steht für die Ein/Aus-/Menü-Ende-Taste)
- < > **Spitze Klammern:** Soft-Tasten zum Steuern der einzelnen Funktionen eines Bildschirms, z. B. <OK> (steht für die Soft-Taste **OK**)

Urheberrechtsinformationen

Rechte an allen Technologien und Produkten, die mit diesem Gerät verbunden sind, sind das Eigentum der jeweiligen Inhaber:

- Bluetooth® ist ein weltweit eingetragenes Warenzeichen der Bluetooth SIG, Inc. Bluetooth QD ID: B015813
- Java™ ist ein Warenzeichen von Sun Microsystems, Inc.
- Windows Media Player® ist ein eingetragenes Warenzeichen der Microsoft Corporation.

CE 0168

Inhalt

Hinweise zur Sicherheit und Verwendung	1
Sicherheitswarnungen	1
Sicherheitshinweise	4
Wichtige Nutzungshinweise	7
Vorstellung des Mobiltelefons	12
Verpackungsinhalt	12
Layout des Telefons	13
Tasten	14
Display	15
Symbole	16
Mobiltelefon zusammenbauen und vorbereiten	17
SIM-Karte und Akku einsetzen	17
Akku laden	19
Speicherkarte einsetzen (optional)	20
Trageriemen befestigen (optional)	21

Grundfunktionen	22	Erweiterte Nachrichtenfunktionen	44
Telefon ein- und ausschalten	22	Erweiterte Kamerafunktionen	46
Auf Menüs zugreifen	23	Erweiterte Musikfunktionen	48
Intelligente Startseite verwenden	24	Tools und Anwendungen verwenden	53
Telefon individuell anpassen	26	Bluetooth-Funktion verwenden	53
SIM-Karten verwalten	28	SOS-Nachricht aktivieren und senden	55
Grundlegende Anruffunktionen	29	Täuschungsanrufe tätigen	56
Nachrichten senden und anzeigen	30	Sprachmemos	
Kontakte hinzufügen und suchen	33	aufnehmen und wiedergeben	57
Grundlegende Kamerafunktionen	33	Bilder bearbeiten	57
Musik anhören	35	Bilder drucken	59
Im Internet surfen	37	Fotos und Videos im Web anschauen	60
Erweiterte Funktionen verwenden	39	Java-gestützte Spiele und	
Erweiterte Anruffunktionen	39	Anwendungen verwenden	60
Erweiterte Telefonbuchfunktionen		Zeitzonen erstellen und anzeigen	61
verwenden	42	Alarime einstellen und verwenden	62

Rechner verwenden	63
Währungen oder Maße umrechnen	63
Timer einstellen	63
Stoppuhr verwenden	63
Eine neue Aufgabe erstellen	64
Ein Textmemo erstellen	64
Kalender verwalten	64
Persönliche Daten sichern	65
Problembehandlung	a
Index	d

Hinweise zur Sicherheit und Verwendung

Sie sollten die folgenden Vorsichtsmaßnahmen einhalten, um gefährliche oder illegale Situationen zu vermeiden und die optimale Leistung Ihres Handys sicherzustellen.



Sicherheitswarnungen

Halten Sie Kleinkinder und Haustiere vom Telefon fern

Achten Sie darauf, dass Ihr Telefon samt Zubehör nicht in die Reichweite kleiner Kinder und von Tieren gelangt. Kleine Teile können bei Verschlucken zu Erstickung oder schweren Verletzungen führen.

Schützen Sie Ihr Gehör



Bei hoher Lautstärke kann längeres Hören Ihr Hörvermögen schädigen. Bevor Sie die Ohrhörer an ein Wiedergabegerät anschließen, stellen Sie die Lautstärke nicht lauter ein, als nötig ist, um Ihr Gespräch oder Ihre Musik noch zu hören.

Installieren Sie Mobiltelefone und Zubehör vorsichtig

In Ihrem Fahrzeug installierte Mobiltelefone und entsprechendes Zubehör müssen sicher befestigt sein. Platzieren Sie Ihr Telefon oder Zubehör nicht im Entfaltungsbereich des Airbags oder in dessen Nähe. Bei unsachgemäß eingebauten Mobilgeräten können durch sich schnell aufblasende Airbags schwere Verletzungen herbeigeführt werden.

Handhaben und entsorgen Sie Akkus und Ladegeräte mit Sorgfalt

- Verwenden Sie nur von Samsung zugelassene Akkus und Ladegeräte, die ausdrücklich für Ihr Telefon vorgesehen sind. Ungeeignete Akkus und Ladegeräte können zu schweren Verletzungen führen oder das Telefon beschädigen.
- Werfen Sie Akkus niemals ins Feuer. Entsorgen Sie gebrauchte Akkus und das Telefon entsprechend den geltenden lokalen Bestimmungen.

- Legen Sie das Telefon nicht auf einem Heizgerät wie z. B. einer Mikrowelle, einem Ofen, Herd oder einem Heizkörper ab. Akkus können dadurch überhitzen und explodieren.
- Zerdrücken oder zerstechen Sie den Akku nicht. Setzen Sie den Akku keinem hohen Druck von außen aus. Dies kann zu einem inneren Kurzschluss oder zu Überhitzung führen.

Vermeiden Sie Interferenzen mit Herzschrittmachern

Halten Sie gemäß Empfehlung von Herstellern und der unabhängigen Forschungsgruppe Wireless Technology Research (WTR) einen Mindestabstand von 15 cm zwischen Mobiltelefon und Herzschrittmacher ein, um mögliche Störungen beim Herzschrittmacher zu vermeiden. Wenn Sie vermuten, dass Ihr Telefon bei einem Herzschrittmacher oder einem anderen medizinischen Gerät eine Störung verursachen könnte, schalten Sie das Telefon sofort aus und wenden Sie sich zwecks weiterer Vorgehensweise an den Hersteller des Herzschrittmachers oder des medizinischen Geräts.

Schalten Sie das Telefon in explosionsgefährdeten Bereichen aus

Verwenden Sie Ihr Telefon nicht an Zapfsäulen (Tankstellen) oder in der Nähe von Treibstoffen und Chemikalien. Schalten Sie Ihr Telefon bei entsprechenden Warnzeichen oder Hinweisen aus. Ihr Telefon kann in und im Bereich von Transport- oder Lagereinrichtungen für Chemikalien und Treibstoffe oder in Sprenggebieten Explosionen oder Brände auslösen. Lagern und transportieren Sie entzündliche Flüssigkeiten, Gase oder Sprengstoffe nicht am selben Ort, an dem sich das Telefon mit Zubehör befindet.

Explosionsgefährdete Bereiche

Schalten Sie das Telefon in explosionsgefährdeten Bereichen aus und beachten Sie alle Hinweisschilder und Anweisungen. Funken in solchen Bereichen können zu einer Explosion oder einem Brand führen, die Verletzungen oder den Tod zur Folge haben können. Schalten Sie das Telefon immer aus, wenn Sie sich an einer Zapfsäule (Tankstelle) befinden. In Tanklagern (Zonen der Kraftstofflagerung und -verteilung), Chemiewerken und Lagern oder in der

Nähe von Sprengstoffen und -zündern ist es erforderlich, bestimmte Einschränkungen beim Betrieb von Funkgeräten zu beachten.

Beachten Sie in Bereichen mit potenziell explosionsgefährdeten Atmosphären alle Hinweise zum Ausschalten Ihres mobilen Endgeräts oder anderen Hochfrequenzgeräten.

Schalten Sie Ihr mobiles Endgerät im Sprenggelände oder in Gebieten aus, die mit "Funksprechgeräte ausschalten" oder "Elektronische Geräte ausschalten" gekennzeichnet sind, um eventuelle Störungen der Spreng- und Zündsysteme zu vermeiden.

Explosionsgefährdete Bereiche sind nicht immer eindeutig gekennzeichnet. Dazu gehören das Unterdeck bei Booten, Transport, Verteil- oder Lagereinrichtungen für Chemikalien, mit Flüssiggas (wie Propan oder Butan) betriebene Fahrzeuge, Bereiche, in denen die Luft Chemikalien oder Partikel, wie Getreide, Staub oder Metallpulver enthält, sowie in allen anderen Bereichen, in denen Sie normalerweise den Motor Ihres Fahrzeugs ausschalten müssten.

Besondere Einrichtungen

Schalten Sie das Telefon in allen Einrichtungen aus, in denen Sie durch ausgehängte Hinweise dazu aufgefordert werden.

Minimieren Sie das Risiko ergonomischer Schäden

Halten Sie das Telefon während dessen Benutzung entspannt in der Hand, betätigen Sie die Tasten mit leichtem Druck, nutzen Sie die verfügbaren Sonderfunktionen zum Verringern der Anzahl der zu drückenden Tasten (Vorlagen oder Texterkennung) und machen Sie regelmäßig eine Pause.

Verwenden Sie das Gerät nicht, wenn das Display gesprungen oder beschädigt ist

Mit Glas- oder Acrylscherben können Sie sich Ihr Gesicht oder Ihre Hände verletzen. Bringen Sie das Gerät zu einem Samsung-Kundendienst, um das Display austauschen zu lassen. Bei Schäden, die durch unsachgemäßen Gebrauch entstanden sind, erlischt Ihre Herstellergarantie.



Sicherheitshinweise

Sicherheit im Straßenverkehr steht an erster Stelle

Verwenden Sie Ihr Telefon nicht beim Fahren und beachten Sie alle Bestimmungen für die Verwendung von Mobiltelefonen im Straßenverkehr. Verwenden Sie zum Erhöhen der eigenen Sicherheit möglichst eine Freisprecheinrichtung.

Beachten Sie alle Sicherheitswarnungen und Vorschriften

Beachten Sie alle Vorschriften, durch die die Verwendung von Mobiltelefonen in bestimmten Bereichen eingeschränkt wird.

Verwenden Sie nur von Samsung zugelassenes Zubehör

Die Verwendung von ungeeignetem Zubehör kann Ihr Telefon beschädigen oder zu Verletzungen führen.

Schalten Sie das Telefon in der Nähe von medizinischen Geräten aus

Ihr Telefon kann Interferenzen mit medizinischen Geräten in Krankenhäusern oder anderen medizinischen Einrichtungen verursachen. Beachten Sie sämtliche Vorschriften, ausgehängte Warnhinweise und Anweisungen des medizinischen Personals.

Hörgeräte

In manchen Fällen können digitale Funktelefone bei bestimmten Hörgeräten Störungen verursachen. Sollten solche Störungen auftreten, wenden Sie sich an den Hersteller Ihres Hörgeräts, um Alternativen herauszufinden.

Sonstige medizinische Geräte

Wenn Sie ein anderes medizinisches Gerät benutzen (Herzschrittmacher, Hörhilfen, Implantate mit elektronischer Steuerung, Medizingeräte etc.),

wenden Sie sich an den Hersteller dieses Geräts und Ihren Arzt, um herauszufinden, ob es gegen externe Funkfrequenzeinstrahlung abgeschirmt ist und störungsfrei funktioniert.

Ihr Arzt wird Ihnen beim Erhalt dieser Informationen helfen.

Schalten Sie das Telefon in medizinischen Einrichtungen aus, wenn Sie durch in diesen Bereichen ausgehängte Bestimmungen dazu aufgefordert werden.

Schalten Sie das Telefon in einem Flugzeug aus oder deaktivieren Sie die Funkfunktionen

Das Telefon kann Interferenzen mit den technischen Geräten des Flugzeugs verursachen. Befolgen Sie alle Vorschriften der Fluglinie und schalten Sie Ihr Telefon aus oder schalten Sie es in einen Modus um, in dem die Funkfunktionen deaktiviert sind, wenn Sie vom Fluglinienpersonal dazu aufgefordert werden.

Schützen Sie Akkus und Ladegeräte vor Schäden

- Schützen Sie Akkus vor extrem kalten oder heißen Temperaturen (unter 0 °C/32 °F bzw. über 45 °C/113 °F). Extreme Temperaturen können die Ladekapazität und Haltbarkeit Ihrer Akkus beeinträchtigen.
- Akkus dürfen nicht mit Metallgegenständen in Berührung kommen, da auf diese Weise der Plus- und Minuspol kurzgeschlossen werden kann und der Akku ggf. vorübergehend oder dauerhaft beschädigt wird.
- Verwenden Sie niemals beschädigte Ladegeräte oder Akkus.

Bedienen Sie Ihr Telefon mit Sorgfalt

- Nehmen Sie ihr Gerät nicht auseinander um sich nicht der Gefahr eines Stromschlags auszusetzen.
- Achten Sie stets darauf, dass Ihr Gerät nicht nass wird. Flüssigkeiten können Ihr Gerät schwer beschädigen und ändern die Farbe des Etiketts,

das eingedrungene Flüssigkeiten anzeigt. Bedienen Sie Ihr Telefon nicht mit nassen Händen. Durch Wasserschäden kann die Herstellergarantie auf das Telefon erlöschen.

- Lagern Sie das Telefon nicht an staubigen oder schmutzigen Orten, sodass bewegliche Teile vor Schäden geschützt werden.
- Ihr Telefon ist ein komplexes elektronisches Gerät. Vermeiden Sie Schäden, indem Sie es vor Stößen und grober Behandlung schützen.
- Malen Sie das Telefon nicht an. Farbe kann die beweglichen Teile des Geräts verkleben und den einwandfreien Betrieb beeinträchtigen.
- Verwenden Sie das Fotolicht der integrierten Kamera nicht in der Nähe der Augen von Kindern oder Tieren.
- Ihre Telefon- und Speicherkarten können durch nahe Magnetfelder beschädigt werden. Verwenden Sie keine Tragetaschen und ähnliches Zubehör mit Magnetverschlüssen und schützen Sie Ihr Telefon vor längerem Kontakt mit Magnetfeldern.

Vermeiden Sie Interferenzen mit anderen Elektronikgeräten

Ihr Telefon gibt Hochfrequenzsignale (RF) ab, die zu Störungen bei nicht oder ungenügend abgeschirmten Elektronikgeräten führen können (z. B. Herzschrittmacher, Hörgeräte, medizinische Geräte und andere Elektronikgeräte in Häusern oder Fahrzeugen). Wenden Sie sich zum Beheben von auftretenden Störungen an den Hersteller des entsprechenden Elektronikgeräts.



Wichtige Nutzungshinweise

Verwenden Sie Ihr Telefon in normaler Betriebsposition

Berühren Sie nicht die interne Antenne des Telefons.

Das Telefon darf nur von Fachpersonal gewartet werden

Bei unsachgemäßer Wartung kann das Telefon beschädigt werden und Ihre Garantie erlöschen.

Sorgen Sie für maximale Lebensdauer von Akku und Ladegerät

- Laden Sie Akkus nicht länger als eine Woche, da die Akkuhaltbarkeit durch ein Überladen ggf. verkürzt wird.
- Ungenutzte Akkus entladen sich mit der Zeit und müssen vor Verwendung neu aufgeladen werden.
- Trennen Sie Ladegeräte bei Nichtverwendung vom Netz.
- Verwenden Sie Akkus nur für den vorgesehenen Zweck.

Verwenden Sie SIM- und Speicherkarten mit Sorgfalt

- Entfernen Sie Karten nicht, wenn das Telefon Daten empfängt oder sendet, da dies zu Datenverlust und/oder zur Beschädigung der Karte bzw. des Telefons führen könnte.
- Schützen Sie Karten vor schweren Stößen, elektrostatischer Aufladung und elektrischen Feldern anderer Geräte.
- Durch häufiges Beschreiben und Löschen wird die Lebensdauer von Speicherkarten verkürzt.

- Berühren Sie die goldfarbenen Kontakte nicht mit Ihren Fingern oder mit metallischen Gegenständen. Wenn die Kontakte verschmutzt sind, reinigen Sie diese mit einem weichen Tuch.

Hinweise zur Nutzung von Onlinediensten

Bitte beachten Sie, dass bei der Nutzung von Onlinediensten wie z. B. Internet und beim Herunterladen von Medieninhalten zusätzliche Gebühren anfallen. Einzelheiten teilt Ihnen Ihr Netzbetreiber/Vertragspartner mit.

Sichern Sie die Verfügbarkeit von Notdiensten

Notrufe von Ihrem Telefon sind in bestimmten Gegenden oder Situationen ggf. nicht verfügbar. Bevor Sie in ferne oder abgelegene Gegenden reisen, sollten Sie Alternativoptionen zum Kontaktieren von Notdiensten einplanen.

Informationen zur SAR-Zertifizierung (Spezifische Absorptionsrate)

Dieses Telefonmodell entspricht den EU-Normen zur Belastung von Personen durch Hochfrequenzwellen (RF), die von Funk und Telekommunikationsgeräten abgegeben werden. Diese Normen untersagen den Verkauf von Mobiltelefonen, die einen maximalen Belastungsgrenzwert (Spezifische Absorptionsrate oder SAR genannt) von 2,0 W/kg.

In Tests wurde als maximaler SAR-Wert für dieses Modell 0,447 W/kg erfasst. Bei normalem Gebrauch ist der faktische SAR eher deutlich niedriger, da das Telefon gemäß seiner Konstruktion nur die Hochfrequenzwellen abgibt, die zum Übermitteln eines Signals zur nächsten Basisstation erforderlich sind. Indem automatisch möglichst schwächere Wellen gesendet werden, reduziert das Telefon Ihre Gesamtbelastung durch Hochfrequenzwellen.

Die Konformitätserklärung am Ende dieses Handbuchs belegt die Übereinstimmung Ihres Telefons mit der europäischen R&TTE-Richtlinie (Radio & Terminal

Telecommunications Equipment). Nähere Informationen zu SAR und verwandten EU-Normen finden Sie auf der Mobiltelefon-Webseite von Samsung.

Korrekte Entsorgung von Altgeräten

(Elektroschrott)



(In den Ländern der Europäischen Union und anderen europäischen Ländern mit einem separaten Sammelsystem)

Die Kennzeichnung auf dem Produkt, Zubehörteilen bzw. auf der dazugehörigen Dokumentation gibt an, dass das Produkt und Zubehörteile (z. B. Ladegerät, Kopfhörer, USB-Kabel) nach ihrer Lebensdauer nicht zusammen mit dem normalen Haushaltsmüll entsorgt werden dürfen. Entsorgen Sie dieses Gerät und Zubehörteile bitte getrennt von anderen Abfällen, um der Umwelt bzw. der menschlichen Gesundheit nicht durch unkontrollierte Müllbeseitigung zu schaden. Helfen Sie mit, das Altgerät und Zubehörteile fachgerecht zu entsorgen, um die nachhaltige Wiederverwertung von stofflichen Ressourcen zu fördern.

Private Nutzer wenden sich an den Händler, bei dem das Produkt gekauft wurde, oder kontaktieren die zuständigen Behörden, um in Erfahrung zu bringen, wo Sie das Altgerät bzw. Zubehörteile für eine umweltfreundliche Entsorgung abgeben können.

Gewerbliche Nutzer wenden sich an ihren Lieferanten und gehen nach den Bedingungen des Verkaufsvertrags vor. Dieses Produkt und elektronische Zubehörteile dürfen nicht zusammen mit anderem Gewerbemüll entsorgt werden.

Korrekte Entsorgung der Batterien dieses Produkts



(In den Ländern der Europäischen Union und anderen europäischen Ländern mit einem separaten Altbatterie-Rücknahmesystem)

Die Kennzeichnung auf der Batterie bzw. auf der dazugehörigen Dokumentation oder Verpackung gibt an, dass die Batterie zu diesem Produkt nach seiner Lebensdauer nicht zusammen mit dem normalen Haushaltsmüll entsorgt werden darf. Wenn die Batterie mit den chemischen

Symbolen Hg, Cd oder Pb gekennzeichnet ist, liegt der Quecksilber-, Cadmium- oder Blei-Gehalt der Batterie über den in der EG-Richtlinie 2006/66 festgelegten Referenzwerten. Wenn Batterien nicht ordnungsgemäß entsorgt werden, können sie der menschlichen Gesundheit bzw. der Umwelt schaden.

Bitte helfen Sie, die natürlichen Ressourcen zu schützen und die nachhaltige Wiederverwertung von stofflichen Ressourcen zu fördern, indem Sie die Batterien von anderen Abfällen getrennt über Ihr örtliches kostenloses Altbatterie-Rücknahmesystem entsorgen.

Haftungsausschluss

Einige über dieses Gerät zugängliche Inhalte und Dienste sind Eigentum Dritter und durch Urheberrechte, Patentrechte, Markenrechte und/oder geistige Eigentumsrechte geschützt. Diese Inhalte und Dienste werden Ihnen ausschließlich zur nicht gewerblichen Nutzung zur Verfügung gestellt. Es ist Ihnen nicht gestattet, diese Inhalte und Dienste anders als vom Inhaltseigner oder Dienstanbieter vorgesehen zu nutzen. Ohne Einschränkung der

vorgenannten Bedingungen und sofern nicht ausdrücklich vom Inhaltseigner oder Dienstanbieter genehmigt, ist es Ihnen nicht gestattet, die auf diesem Gerät angezeigten Inhalte oder Dienste mithilfe entsprechender Vorgehensweisen oder Medien zu bearbeiten, zu kopieren, wiederzuveröffentlichen, hochzuladen, ins Internet zu stellen, zu übertragen, zu übersetzen, zu verkaufen, abzuwandeln, zum Vermarkten oder zu verbreiten.

INHALTE UND DIENSTE VON DRITTANBIETERN WERDEN OHNE MÄNGELGEWÄHR BEREITGESTELLT. SAMSUNG GEWÄHRT WEDER STILLSCHWEIGEND NOCH AUSDRÜCKLICH GARANTIE FÜR SOLCHE ZU JEDWEDEM ZWECK BEREITGESTELLTEN INHALTE ODER DIENSTE. SAMSUNG GEWÄHRT KEINERLEI STILLSCHWEIGENDE GARANTIE, EINSCHLIESSLICH, ABER NICHT BESCHRÄNKT AUF JEDWEDE GEWÄHRLEISTUNG DER GEBRAUCHSTAUGLICHKEIT ODER DER EIGNUNG FÜR EINEN BESTIMMTEN ZWECK. SAMSUNG ÜBERNIMMT KEINERLEI GARANTIE FÜR DIE FEHLERFREIHEIT, GÜLTIGKEIT,

AKTUALITÄT, LEGALITÄT ODER VOLLSTÄNDIGKEIT DER ÜBER DAS GERÄT ZUGÄNGLICHEN INHALTE ODER DIENSTE UND HAFTET UNTER KEINEN UMSTÄNDEN (EINSCHLIESSLICH FAHRLÄSSIGKEIT) FÜR DIREKTE, INDIREKTE, BEILÄUFIG ENTSTANDENE, SPEZIELLE ODER FOLGESCHÄDEN, ANWALTSKOSTEN ODER AUFWENDUNGEN, UNABHÄNGIG DAVON, OB DIESE AUF VERTRAGS- ODER DELIKTHAFTUNG ZURÜCKGEHEN. FERNER HAFTET SAMSUNG NICHT FÜR SONSTIGE SCHÄDEN INFOLGE VON ODER IM ZUSAMMENHANG MIT JEDWEDEN IN DEN INHALTEN ODER DIENSTEN ENTHALTENEN INFORMATIONEN ODER FÜR SCHÄDEN INFOLGE DER NUTZUNG JEDWEDER INHALTE ODER DIENSTE DURCH SIE ODER DRITTE TROTZ ERFOLGTER AUFKLÄRUNG ÜBER DIE MÖGLICHKEIT SOLCHER SCHÄDEN.

Da die Dienste von Drittanbietern jederzeit beendet oder unterbrochen werden können, übernimmt Samsung keinerlei Garantie über die Verfügbarkeitszeiträume jedweder Dienste und Inhalte. Die Inhalte und Dienste werden von den Drittanbietern mittels Netzwerk- und Übertragungseinrichtungen angeboten, über die Samsung keinerlei Kontrolle hat. Ohne diesen Haftungsausschluss in irgendeiner Weise einzuschränken, weist Samsung ausdrücklich die Verantwortung oder Haftbarkeit für jedwede Qualitäts- oder Verfügbarkeitsmängel der über dieses Gerät verfügbaren Inhalte und Dienste von sich.

Ebenso ist Samsung nicht für inhalts- oder dienstbezogene Kundendienstleistungen verantwortlich oder haftbar zu machen. Jedwede Fragen oder Serviceansprüche hinsichtlich der Inhalte oder Dienste sind direkt an die entsprechenden Inhalts- und Dienstanbieter zu richten.

Vorstellung des Mobiltelefons

In diesem Abschnitt erfahren Sie mehr über den Aufbau, die Tasten, das Display und die Symbole Ihres Handys.

Verpackungsinhalt

Vergewissern Sie sich, dass folgende Teile im Lieferumfang enthalten sind:

- Mobiltelefon
 - Akku
 - Ladegerät
 - Benutzerhandbuch
-  • Die zum Lieferumfang Ihres Telefons gehörenden Teile können variieren. Dies ist abhängig von der Software und dem Zubehör, die im jeweiligen Land verfügbar sind, bzw. von Ihrem Netzbetreiber. Bei Ihrem örtlichen Samsung-Händler können Sie zusätzliche Zubehörteile kaufen.
- Am besten geeignet für Ihr Telefon ist Samsung-Originalzubehör.

Layout des Telefons

Die Telefonvorderseite verfügt über folgende Tasten und Funktionen:

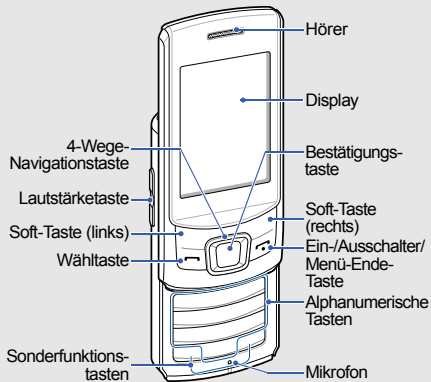



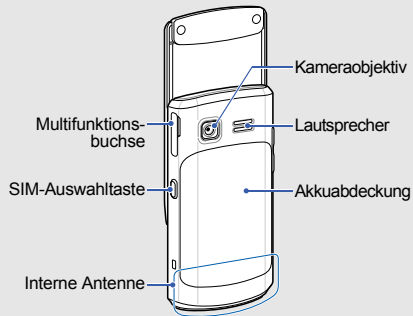



Die Telefonrückseite verfügt über folgende Tasten und Funktionen:







Sie können die Tasten sperren, um unerwünschte Telefonaktivitäten zu vermeiden. Drücken Sie zum Sperren dieser Tasten **<Freigeben>** → die Bestätigungstaste.

Tasten

Taste	Funktion
 Soft-Tasten	Zum Ausführen der unten auf dem Display angezeigten Aktionen
 4-Wege-Navigation	Im Standby-Betrieb: zum Aufrufen benutzerdefinierter Menüs (je nach Dienstanbieter können sich die vordefinierten Menüs unterscheiden); durch die Menüoptionen blättern
 Bestätigen	Im Standby-Betrieb: zum Öffnen des Webbrowsers oder zum Wechseln in den Menümodus (je nach Dienstanbieter oder Region können sich die Tastenfunktionen unterscheiden); zum Auswählen der markierten Menüoption oder Bestätigen einer Eingabe

Taste	Funktion
 Wählen	Zum Tätigen oder Annehmen eines Anrufs; im Standby-Betrieb: zum Aufrufen der zuletzt gewählten Rufnummern, der unbeantworteten und eingegangenen Anrufe
 Ein-/Aus-schalter/ Menü-ende	Zum Ein- und Ausschalten des Telefons (Taste gedrückt halten); zum Beenden eines Gesprächs; im Menümodus: zum Abbrechen der Eingabe und zum Wechseln in den Standby-Betrieb
 Alphanumerische Tasten	Zum Eingeben von Zahlen, Buchstaben und Sonderzeichen; im Standby-Betrieb: zum Abhören der Mailbox [1] gedrückt halten bzw. zum Eingeben einer internationalen Vorwahl [0] gedrückt halten

Taste	Funktion
 	Sonderfunktion Zum Eingeben von Sonderzeichen oder Ausführen von Sonderfunktionen; im Standby-Betrieb: zum Wechseln in den Stummmodus ([*] gedrückt halten) und zum Eingeben von Leerzeichen zwischen Zahlen ([#] gedrückt halten)
	Lautstärke Telefonlautstärke einstellen
	SIM-Wechsel Zum Wechseln zwischen verschiedenen SIM-Karten beim Tätigen von Anrufen oder Versenden von Nachrichten; im Standby-Betrieb: zum Wechseln zwischen den SIM-Karten; auf das Verwaltungsmenü für SIM-Karten zugreifen (gedrückt halten)





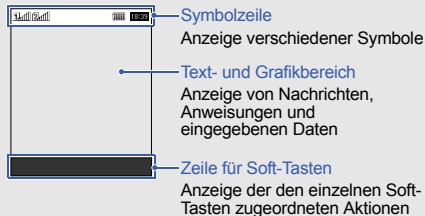





Display

Ihr Telefondisplay ist in drei Bereiche unterteilt:



Symbole

Erläuterung der Displaysymbole:

Symbol	Definition
	SIM-Karte und Signalstärke
	Aktives Gespräch
	SOS-Nachrichtenfunktion aktiviert
	Status GPRS-Netz
	EDGE-Netzstatus
	Im Internet surfen
	Aktive Verbindung mit abgesicherter Webseite wird hergestellt
	Anrufumleitung aktiviert
	Synchronisierung mit einem PC
	Roaming (außerhalb des normalen Versorgungsbereichs)

Symbol	Definition
	Bluetooth aktiviert
	Alarm aktiviert
	Speicherkarte eingesetzt
	Musik wird wiedergegeben
	Musik wird angehalten
	UKW-Radio eingeschaltet
	Neue SMS
	Neue MMS
	Neue E-Mail-Nachricht
	Neue Mailbox-Nachricht
	Normalprofil aktiviert
	Stummprofil aktiviert
	Akkuladezustand
	Aktuelle Zeit

Mobiltelefon zusammen- bauen und vorbereiten

Bauen Sie Ihr Handy vor der erstmaligen Verwendung zusammen und richten Sie es ein.

SIM-Karte und Akku einsetzen

Wenn Sie Kunde eines Mobilfunkbetreibers sind, erhalten Sie von diesem eine SIM (Subscriber Identity Module)-Karte, auf der die Nutzungsdaten, wie Ihre PIN (persönliche Identifizierungsnummer), und optionale Dienste gespeichert sind.

So setzen Sie SIM-Karte und Akku ein:

1. Nehmen Sie die Akkuabdeckung ab.

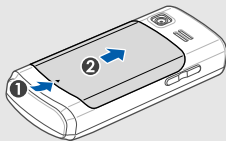

Falls das Telefon eingeschaltet ist, schalten Sie es aus, indem Sie [] gedrückt halten.

2. Setzen Sie die SIM-Karte ein.
Ihr Telefon verfügt über zwei SIM-Kartensteckplätze. Somit können Sie zwei SIM-Karten verwenden und beliebig zwischen den Karten hin und her wechseln. ► S. 28

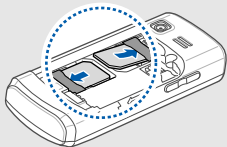

- Setzen Sie sie mit den goldfarbenen Kontakten nach unten in das Telefon ein.
- Auch ohne eingesezte SIM-Karte können Sie auf verschiedene netzunabhängige Dienste und Menüs zugreifen.

3. Setzen Sie den Akku ein.

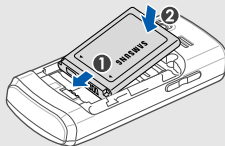

4. Setzen Sie die Akkuabdeckung wieder ein.

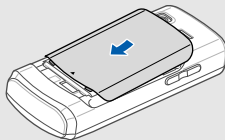

Akku laden

Vor der erstmaligen Verwendung des Telefons müssen Sie den Akku laden.

1. Öffnen Sie die Abdeckung der Multifunktionsbuchse an der Seite des Telefons.
2. Stecken Sie das kurze Ende des Ladegeräts in die Multifunktionsbuchse.



Ein unsachgemäßes Anschließen des Ladegeräts kann schwere Schäden am Telefon verursachen. Alle durch unsachgemäße Handhabung verursachten Schäden werden nicht durch die Garantie abgedeckt.

3. Stecken Sie das lange Ende des Ladegeräts in eine Netzsteckdose.
4. Wenn der Akku vollständig geladen ist (das Symbol  bewegt sich nicht mehr), ziehen Sie den Netzstecker des Ladegeräts aus der Steckdose.
5. Ziehen Sie den anderen Stecker des Ladegeräts aus dem Telefon.
6. Schließen Sie die Abdeckung der Multifunktionsbuchse.



Über die Anzeige für unzureichenden Ladezustand

Wenn der Ladezustand des Akkus gering ist, gibt das Telefon einen Warnton und die Meldung aus, dass der Akku schwach ist. Das Akkusymbol ist außerdem leer und blinkt. Wenn der Akku zu schwach wird, schaltet sich das Telefon automatisch aus. Laden Sie den Akku, um das Telefon weiterhin nutzen zu können.

Speicherkarte einsetzen (optional)

Zum Speichern zusätzlicher Multimediadateien müssen Sie eine Speicherkarte einsetzen. Ihr Telefon ist mit microSD™- und microSDHC™-Speicherkarten mit bis zu 8 GB (je nach Hersteller und Typ der Speicherkarte) kompatibel.



Das Formatieren der Speicherkarte auf einem PC kann dazu führen, dass die Karte nicht länger mit dem Telefon kompatibel ist. Formatieren Sie die Speicherkarte daher ausschließlich auf dem Telefon.

1. Nehmen Sie die Akkuabdeckung ab.
2. Entsichern Sie die Speicherkartenabdeckung.

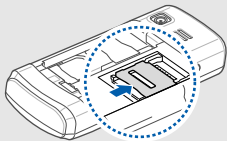

3. Heben Sie die Speicherkartenabdeckung an und legen Sie die Speicherkartenhalterung mit der Etikettenseite nach oben ein.

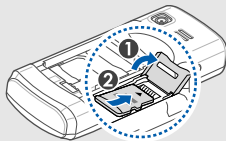

4. Schließen Sie die Speicherkartenabdeckung.

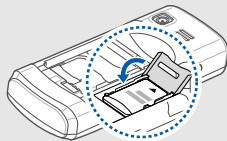

5. Sichern Sie die Speicherkartenabdeckung.

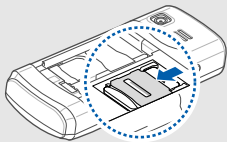

6. Setzen Sie die Akkuabdeckung wieder ein.

Um die Speicherkarte zu entnehmen, entfernen Sie die Akkuabdeckung, entsichern Sie die Speicherkartenhalterung und klappen Sie sie auf und entnehmen Sie die Speicherkarte.

Trageriemen befestigen (optional)

1. Nehmen Sie die Akkuabdeckung ab.
2. Schieben Sie den Trageriemen durch die Öffnung und führen Sie ihn über den kleinen Haken.

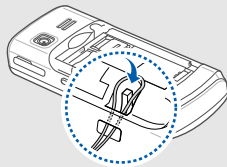

3. Setzen Sie die Akkuabdeckung wieder ein.

Grund- funktionen

Machen Sie sich mit den Hauptfunktionen Ihres Mobiltelefons vertraut.

Telefon ein- und ausschalten

So schalten Sie Ihr Telefon ein:

1. Halten Sie [] gedrückt.
2. Geben Sie Ihre PIN ein und drücken Sie **<OK>** (wenn erforderlich).
3. Drücken Sie **<OK>**.
4. Drücken Sie **<Weiter>**, um der SIM-Karte einen Namen und ein Symbol zuzuordnen.
5. Ordnen Sie SIM-Karte 1 einen Namen zu und drücken Sie **<Weiter>**.
6. Ordnen Sie SIM-Karte 1 ein Symbol zu und drücken Sie **<Weiter>**.
7. Wiederholen Sie die Schritte 4 bis 6, um auch der SIM-Karte 2 einen Namen und ein Symbol zuzuordnen.
8. Drücken Sie **<Weiter>** → **<OK>**.

Zum Ausschalten des Telefons wiederholen Sie Schritt 1.

Zum Offlineprofil wechseln

Durch Wechseln zum Offlineprofil können Sie die nicht netzabhängigen Dienste Ihres Telefons auch in Bereichen verwenden, in denen drahtlose Geräte verboten sind (z. B. in Flugzeugen und Krankenhäusern).

Um zum Offlineprofil zu wechseln, wählen Sie im Menümodus **Einstell.** → **Tonprofile** → **Offline**.



Beachten Sie in Bereichen, in denen drahtlose Geräte verboten sind, sämtliche Vorschriften, ausgehängte Warnhinweise und Anweisungen des Personals.

Auf Menüs zugreifen

So greifen Sie auf Menüs zu:

1. Drücken Sie im Standby-Betrieb **<Menü>**, um den Menümodus aufzurufen.



Je nach Region oder Dienstanbieter müssen Sie möglicherweise die Bestätigungstaste drücken, um in den Menümodus zu wechseln. Bei Verwendung des intelligenten Startbildschirms können den Menümodus nicht über die Bestätigungstaste aktivieren.

2. Blättern Sie mit der Navigationstaste zu einem Menü oder einer Option.
3. Drücken Sie **<Auswählen>**, **<OK>** oder die Bestätigungstaste, um die markierte Option zu bestätigen.
4. Drücken Sie **<Zurück>**, um in die höhere Ebene zu gelangen, und [, um wieder in den Standby-Betrieb zu wechseln.

Intelligente Startseite verwenden

Über diesen Bildschirm können Sie auf Ihre bevorzugten Anwendungen und Kontakte zugreifen und auf Ihre bevorzugten Anwendungen und Kontakte zugreifen und zukünftige Ereignisse und Aufgaben anzeigen. Sie können die intelligente Startseite so anpassen, dass sie Ihren Vorlieben und Anforderungen entspricht.

Intelligente Startseite anpassen

1. Wählen Sie in der Menüsteuerung **Einstell.** → **Anzeige** → **Intelligente Startseite**.
2. Blättern Sie zur **Smart Standby**.
3. Drücken Sie **<Bearbeiten>**.
4. Wählen Sie die Elemente, die auf der intelligenten Startseite angezeigt werden sollen.

5. Drücken Sie **<Optionen>** → **<Speichern>** → **<Einstellen>**.



Sie können den Standby-Bildschirm auch in einem anderen Stil anzeigen. Wählen Sie in der Menü-Steuerung **Einstell.** → **Anzeige** → **Intelligente Startseite** und blättern Sie nach links oder rechts zum gewünschten Stil.

Auf die Standby-Elemente der intelligenten Startseite zugreifen

Drücken Sie die Navigationstaste und blättern Sie durch die Elemente auf der intelligenten Startseite. Drücken Sie zum Auswählen eines Elements die Bestätigungstaste. Folgende Elemente sind verfügbar:

- **Schnellzugriff-Symboleiste:** Zugriff auf bevorzugte Anwendungen. Sie können die Schnellzugriff-Symboleiste nach Ihren

- Bedürfnissen anpassen. ► Schnellzugriff-Symbolleiste anpassen
- **Meine Buddies:** Zugriff auf Kontakte, die in der Liste der bevorzugten Nummern gespeichert sind (► S. 43). Nachdem Sie einen Kontakt ausgewählt haben, können Sie die Nummer wählen oder eine Nachricht oder E-Mail senden.
 - **PIMs-Ticker:** Zugriff auf zukünftige Kalenderereignisse und Aufgaben.
 - **Dual-Uhr:** Anzeige der Uhrzeit in Ihrer Zeitzone und der Weltuhr. ► S. 61
 - **Einzeluhr:** Anzeige der aktuellen Zeit und des aktuellen Datums.

Schnellzugriff-Symbolleiste anpassen

1. Wählen Sie in der Menüsteuerung **Einstell.** → **Anzeige** → **Intelligente Startseite.**

2. Blättern Sie, wenn nötig, zu **Smart Standby.**
3. Drücken Sie **<Bearbeiten>.**
4. Blättern Sie zur **Schnellzugriff-Symbolleiste** und drücken Sie **<Optionen>** → **Schnellzugriffe bearbeiten.**
5. Wählen Sie ein Menü, das geändert werden soll, oder einen leeren Speicherort und drücken Sie **<Optionen>** → **Bearbeiten.**
6. Wählen Sie die gewünschten Menüs aus. Drücken Sie zum Auswählen von Untermenüs **<Optionen>** → **Öffnen** (falls erforderlich).
7. Drücken Sie **<Speichern>** oder **<Optionen>** → **Speichern.**

Telefon individuell anpassen

Nutzen Sie Ihr Telefon durch individuelle Anpassung entsprechend Ihren bevorzugten Einstellungen optimal.

Lautstärke der Tastentöne anpassen

Drücken Sie zum Einstellen der Tastentonlautstärke die Lautstärketaste im Standby-Betrieb nach oben oder unten.

In das Stummprofil bzw. aus dem Stummprofil wechseln

Halten Sie zum Stummschalten und zum Aufheben der Stummschaltung im Standby-Betrieb [#] gedrückt.

Telefonprofil einrichten

So ändern Sie den Klingelton des aktuellen Profils:

1. Wählen Sie im Menümodus **Einstell.** → **Tonprofile.**
2. Blättern Sie zum derzeit aktiven Profil.
 Im Stumm-, Offline- oder Besprechungsprofil kann der Klingelton nicht geändert werden.
3. Drücken Sie **<Bearbeiten>**.
4. Blättern Sie nach links oder rechts zu einer SIM-Karte (falls erforderlich).
5. Wählen Sie **Rufzeichen für Sprachanruf** aus.
6. Wählen Sie eine Klingeltonkategorie → einen Klingelton.

Um zu einem anderen Profil zu wechseln, wählen Sie es aus der Profilliste aus.

So erstellen Sie ein Telefonprofil:

1. Wählen Sie im Menümodus **Einstell.** → **Tonprofile.**
2. Blättern Sie zu einem Benutzerprofil und drücken Sie **<Bearbeiten>**.
3. Passen Sie bei Bedarf die Toneinstellungen an.

Hintergrundbild auswählen (Standby-Betrieb)

1. Wählen Sie im Menümodus **Einstell.** → **Anzeige** → **Hintergrundbild**.
2. Wählen Sie bei Bedarf eine SIM-Karte aus.
3. Wählen Sie ein Bild aus.

Ein Theme für das Display auswählen

So wählen Sie ein Theme aus:

1. Wählen Sie im Menümodus **Einstell.** → **Anzeige** → **Theme**.
2. Blättern Sie zu einem Theme und drücken Sie **<Einstellen>**.
3. Wählen Sie bei Bedarf eine SIM-Karte aus.

So erstellen und verwenden Sie ein Theme:

1. Wählen Sie im Menümodus **Einstell.** → **Anzeige** → **Theme** → **Neu erstellen**.
2. Befolgen Sie zum Anpassen des Themes die Anweisungen auf dem Display.

3. Wenn Sie fertig sind, geben Sie einen Namen für das Theme ein und drücken Sie **<Speich.>**.
4. Drücken Sie **<Ja>**, um das Theme zu übernehmen.



Wenn Sie für das gesamte Theme dieselbe Farbe wählen, ist das Display möglicherweise nicht mehr zu erkennen.

Menüschnellzugriffstasten einstellen

1. Wählen Sie im Menümodus **Einstell.** → **Telefon** → **Schnellzugriffe**.
2. Wählen Sie eine Taste als Schnellzugriffstaste aus.
3. Wählen Sie ein Menü aus, das Sie der Taste zuweisen möchten.



Bei Verwendung des intelligenten Startbildschirms können Sie die Navigationstasten nicht als Schnellzugriffstasten verwenden.

Telefon sperren

1. Wählen Sie im Menümodus **Einstell.** → **Sicherheit** → **Telefon** → **Telefonsperre**.
2. Geben Sie ein neues 4- bis 8-stelliges Passwort ein und drücken Sie **<OK>**.
3. Geben Sie das neue Passwort erneut ein und drücken Sie **<OK>**.



- Beim erstmaligen Zugreifen auf ein passwortgeschütztes Menü werden Sie aufgefordert, ein Passwort zu erstellen und zu bestätigen.
- Samsung ist weder für den Verlust von Passwörtern oder persönlichen Daten noch für sonstige Schäden verantwortlich, die durch illegal verwendete Software verursacht werden.

Papierkorb verwenden

Im Papierkorb können alle gelöschten Daten, wie Nachrichten, Kontakte und Aufgaben zunächst abgelegt anstatt sofort gelöscht zu werden. Sie

können die Daten später wiederherstellen oder den Papierkorb leeren und die Daten damit endgültig zu löschen.

Um auf den Papierkorb zuzugreifen, wählen Sie im Menümodus **Einstell.** → **Papierkorb**.

SIM-Karten verwalten

Ihr Telefon unterstützt den Dual-SIM-Modus, mit dem Sie gleichzeitig zwei SIM-Karten verwenden können, ohne die Karten auswechseln zu müssen. Auswählen einer SIM-Standardkarte und Vornehmen der SIM-Karteneinstellungen.

SIM-Hauptkarte auswählen

1. Halten Sie im Standby-Betrieb die Taste [⏏] gedrückt.
2. Wählen Sie **Netz**.
3. Blättern Sie nach unten zu **Standardnetz** und drücken Sie **<Ändern>** → **<Ja>**.
Ihr Telefon wird automatisch neu gestartet.

SIM-Karten automatisch wechseln

1. Wählen Sie im Menümodus **Einstell.** → **SIM-Kartenverwaltung** → **Automatischer SIM-Wechsel**.
2. Drücken Sie **<Ändern>**.
3. Wählen Sie eine SIM-Karte aus.
4. Legen Sie den Zeitraum fest, in dem die SIM-Karte aktiv sein soll, und drücken Sie die **<Speichern>**.

Namen und Symbole der SIM-Karten ändern

1. Wählen Sie im Menümodus **Einstell.** → **SIM-Kartenverwaltung** → **Karte registrieren**.
2. Wählen Sie eine SIM-Karte aus.
3. Wählen Sie **Kartenname**, ändern Sie den Namen für die SIM-Karte und drücken Sie die Bestätigungstaste.

4. Wählen Sie **Symbol**, ändern Sie das Symbol für die SIM-Karte und drücken Sie die Bestätigungstaste.

Grundlegende Anruffunktionen

Tätigen und Annehmen von Anrufen und grundlegende Anruffunktionen.

Anruf tätigen

1. Geben Sie im Standby-Betrieb die Vorwahl und die Rufnummer ein.
2. Um die Nummer zu wählen, drücken Sie [**↵**].
3. Um das Gespräch zu beenden, drücken Sie [**⏏**].

Anruf beantworten

1. Bei einem eingehenden Anruf drücken Sie [**↵**].
2. Um das Gespräch zu beenden, drücken Sie [**⏏**].

Lautstärke einstellen

Um die Gesprächslautstärke anzupassen, drücken Sie die Lautstärketaste nach oben oder unten.

Lautsprecher- und Freisprechfunktion verwenden

1. Drücken Sie zum Aktivieren der Lautsprecher während eines Anrufs die Bestätigungstaste.
2. Um wieder auf den Hörer umzuschalten, drücken Sie noch einmal die Bestätigungstaste.



In lauten Umgebungen kann es schwierig sein, den Gesprächspartner über den Lautsprecher richtig zu verstehen. Verwenden Sie daher für einen besseren Ton den normalen Telefonmodus.

Headset verwenden

Durch Anschließen des mitgelieferten Headsets an die Multifunktionsbuchse können Sie Anrufe tätigen und annehmen.

- Um die zuletzt gewählte Rufnummer erneut zu wählen.
- Um einen Anruf entgegenzunehmen, drücken Sie die Headset-Taste.
- Um ein Gespräch zu beenden, halten Sie die Headset-Taste gedrückt.

Nachrichten senden und anzeigen

Senden von SMS-, MMS- und E-Mail-Nachrichten.

SMS- oder MMS-Nachricht senden

1. Wählen Sie im Menümodus **Nachrichten** → **Nachricht erstellen**.
2. Geben Sie eine Empfängernummer ein und blättern Sie nach unten.

3. Geben Sie Ihren Nachrichtentext ein. ► S. 31
Wenn Sie den Text als SMS versenden möchten, fahren Sie mit Schritt 5 fort.
Zum Anhängen einer Multimediadatei fahren Sie fort mit Schritt 4.
4. Drücken Sie <Optionen> → **Multimedia hinzufügen** und fügen Sie ein Element hinzu.
5. Drücken Sie die Bestätigungstaste, um die Nachricht zu senden.

E-Mail senden

1. Wählen Sie im Menümodus **Nachrichten** → **E-Mail erstellen**.
2. Geben Sie einen Betreff ein und blättern Sie nach oben.
3. Geben Sie eine E-Mail-Adresse ein und blättern Sie im Nachrichtenfeld nach unten.
4. Geben Sie den E-Mail-Text ein.

5. Drücken Sie <Optionen> → **Elemente anhängen** und hängen Sie ggf. eine Datei an.
6. Drücken Sie die Bestätigungstaste, um die Nachricht zu senden.

Text eingeben

Beim Eingeben von Text können Sie den Texteingabemodus ändern:

- Halten Sie [#] gedrückt, um zwischen dem T9- und dem ABC-Modus zu wechseln. Je nach Land können Sie einen Eingabemodus für Ihre Sprache aufrufen.
- Drücken Sie [#], um zwischen Groß- und Kleinschreibung umzuschalten oder in den Ziffernmodus zu wechseln.
- Drücken Sie [*], um in den Symbolmodus zu wechseln.
- Halten Sie [*] gedrückt, um einen Eingabemodus auszuwählen oder die Eingabesprache zu ändern.

Sie können Text in den folgenden Modi eingeben:

Modus	Funktion
ABC-Modus	Drücken Sie die entsprechende alphanumerische Taste, bis das gewünschte Zeichen auf dem Display angezeigt wird.
T9-Modus	<ol style="list-style-type: none"> 1. Drücken Sie die entsprechenden alphanumerischen Tasten, um ein ganzes Wort einzugeben. 2. Wenn das Wort richtig angezeigt wird, drücken Sie [0], um ein Leerzeichen einzugeben. Wenn das richtige Wort nicht angezeigt wird, wählen Sie in der angezeigten Liste ein anderes Wort aus.
Zahl	Tippen Sie auf die entsprechende alphanumerische Taste, um eine Zahl einzugeben.
Symbol	Tippen Sie auf die entsprechende alphanumerische Taste, um ein Symbol einzugeben.

SMS- und MMS-Nachrichten anzeigen

1. Wählen Sie im Menümodus **Nachrichten** → **Posteingang**.
2. Wählen Sie eine SMS- oder MMS-Nachricht aus.

E-Mail anzeigen

1. Wählen Sie im Menümodus **Nachrichten** → **E-Mail-Eingang**.
2. Wählen Sie ein E-Mail-Konto aus.
3. Drücken Sie **Download**.
4. Wählen Sie eine E-Mail oder einen Header aus.
5. Wenn Sie einen Header ausgewählt haben, drücken Sie **<Optionen>** → **Übernehmen**, um die gesamte E-Mail anzuzeigen.

Kontakte hinzufügen und suchen

Grundlagen der Telefonbuchfunktion.

Neuen Kontakt hinzufügen

1. Geben Sie im Standby-Betrieb eine Rufnummer ein und drücken Sie **<Optionen>**.
2. Wählen Sie **Zum Telefonbuch hinzufügen** → einen Speicherort (Telefon, SIM 1 oder SIM 2) → **Kontakt erstellen**.
3. Wählen Sie bei Bedarf einen Nummerntyp aus.
4. Geben Sie Kontaktinformationen ein.
5. Drücken Sie **<Optionen>** → **Speichern** oder drücken Sie die Bestätigungstaste, um den Kontakt zu speichern.

Kontakte suchen

1. Wählen Sie im Menümodus **Telefonbuch**.
2. Geben Sie die Anfangsbuchstaben des gesuchten Namens ein.

3. Wählen Sie in der Suchliste den Namen eines Kontakts aus.



Wenn Sie den gewünschten Kontakt gefunden haben, können Sie Folgendes tun:



- Kontakt aufrufen durch Drücken von []
- Kontaktinformationen bearbeiten durch Drücken der Bestätigungstaste

Grundlegende Kamerafunktionen

Grundlagen für Foto- und Videoaufnahmen sowie deren Anzeige.

Fotos aufnehmen





1. Wählen Sie im Menümodus **Kamera**, um die Kamera einzuschalten.
2. Richten Sie das Objektiv auf das gewünschte Motiv und stellen Sie das Bild ein.
 - Um den Vorschaubildschirm zu ändern, drücken Sie die Navigationstaste nach oben ().

- Um die Helligkeit einzustellen, drücken Sie die Navigationstaste nach links oder rechts ( oder ).
 - Um die Aufnahmeverzögerung einzustellen, drücken Sie die Navigationstaste nach unten ().
 - Drücken Sie zum Vergrößern oder Verkleinern die Lautstärketaste.
3. Drücken Sie zum Fotografieren die Bestätigungstaste.
Das Foto wird automatisch gespeichert.
Drücken Sie nach dem Aufnehmen der Fotos <**Anzeig.**>, um sich die Fotos anzuschauen.

Fotos anzeigen

Wählen Sie im Menümodus **Eig. Dat.** → **Bilder** → eine Fotodatei.

Videos aufnehmen

1. Wählen Sie im Menümodus **Kamera**, um die Kamera einzuschalten.
2. Drücken Sie [**1**], um in den Aufnahmemodus zu wechseln.
3. Richten Sie das Objektiv auf das gewünschte Motiv und stellen Sie das Bild ein.
 - Um den Vorschaubildschirm zu ändern, drücken Sie die Navigationstaste nach oben (.
 - Um die Helligkeit einzustellen, drücken Sie die Navigationstaste nach links oder rechts ( oder .
 - Um die Aufnahmeverzögerung einzustellen, drücken Sie die Navigationstaste nach unten (.
 - Drücken Sie zum Vergrößern oder Verkleinern die Lautstärketaste.
4. Drücken Sie die Bestätigungstaste, um die Aufnahme zu starten.

5. Drücken Sie **<Stopp>**, um die Aufnahme zu beenden.

Das Video wird automatisch gespeichert.

Wählen Sie nach dem Aufnehmen der Videos **<Anzeig.>**, um sich die Videos anzuschauen.

Videos anzeigen

Wählen Sie zum Anzeigen der Videos aus den folgenden beiden Möglichkeiten:

- Wählen Sie im Menümodus **Eig. Dat.** → **Videos** → eine Videodatei.
- Wählen Sie im Menümodus **Anwendung.** → **Video-Player** → eine Videodatei.

Musik anhören

Anhören von Musik mit dem MP3-Player oder UKW-Radio.

UKW-Radio hören

1. Stecken Sie den Stecker des mitgelieferten Headsets in die Multifunktionsbuchse am Telefon.
2. Wählen Sie im Menümodus **Anwendung.** → **UKW-Radio.**
3. Drücken Sie die Bestätigungstaste, um das Radio zu starten.
4. Drücken Sie **<Ja>**, um die automatische Sendereinstellung zu starten.
Das Radio durchsucht und speichert automatisch verfügbare Sender.



Beim ersten Einschalten des UKW-Radios werden Sie aufgefordert, die automatische Sendersuche zu starten.

5. Steuern Sie das UKW-Radio über folgende Tasten:

Taste	Funktion
Bestätigen	UKW-Radio ein-/ausschalten
Lautstärke	Lautstärke einstellen
Navigation	<ul style="list-style-type: none"> Links/Rechts: Radiosender automatisch suchen Auf/Ab: Einen in der Favoritenliste gespeicherten Radiosender auswählen ► S. 51

Sie möchten Informationen zu einem gespielten Titel erhalten. Drücken Sie **<Optionen>** → **Musikerkennung**. ► S. 52

Musikdateien anhören

Übertragen Sie zunächst Dateien wie folgt auf Ihr Telefon bzw. Ihre Speicherkarte:

- Herunterladen aus dem Mobilweb. ► S. 37

- Herunterladen von einem PC mithilfe der optionalen Samsung PC Studio Software. ► S. 48
- Empfang über Bluetooth ► S. 54
- Kopieren auf Ihre Speicherkarte ► S. 49
- Synchronisation mit Windows Media Player 11. ► S. 49

Nach dem Übertragen von Musikdateien auf Ihr Telefon bzw. Ihre Speicherkarte gehen Sie wie folgt vor:

- Wählen Sie im Menümodus **Musik** → **Bibliothek**.
- Wählen Sie eine Musikkategorie → eine Musikdatei.
- Sie steuern die Wiedergabe über folgende Tasten:

Taste	Funktion
Bestätigen	Wiedergabe unterbrechen oder fortsetzen
Lautstärke	Lautstärke einstellen

Taste	Funktion
Navigation	<ul style="list-style-type: none"> • Links: Wiedergabe erneut starten, zurückspringen (innerhalb von 3 Sekunden drücken) und in einer Datei zurückspulen (gedrückt halten) • Rechts: zum nächsten Titel wechseln; vorspulen (gedrückt halten) • Auf: Wiedergabeliste öffnen • Ab: Wiedergabe stoppen
[1]	Zum Bewerten des aktuellen Titels
[2]	Soundeffekt ändern
[3]	Zufallsmodus aktivieren
[4]	Wiederholungsmodus ändern
[5]	Farbschema auswählen

Im Internet surfen

Aufrufen bevorzugter Webseiten und Lesezeichen hinzufügen.



- Für Webverbindungen und heruntergeladene Dateien können zusätzliche Kosten entstehen.
- Das Browsermenü kann je nach Dienstanbieter unterschiedlich benannt sein.
- Je nach Region sind einzelne Dienste möglicherweise nicht verfügbar.

Auf Webseiten navigieren

1. Wählen Sie im Menümodus **Internet**, um die Homepage Ihres Dienstanbieters zu öffnen.
2. Wählen Sie bei Bedarf eine SIM-Karte aus.

3. Navigieren Sie mit folgenden Tasten auf den Webseiten:

Taste	Funktion
Navigation	Auf einer Webseite nach oben oder unten blättern
Bestätigen	Element auswählen
<Zurück>	Zur vorigen Seite zurückkehren
<Optionen>	Liste mit Browseroptionen aufrufen

Favoriten für Ihre bevorzugten Webseiten hinzufügen

1. Wählen Sie im Menümodus **Internet**.
2. Drücken Sie <**Optionen**> → **Favoriten**.
3. Blättern Sie nach links oder rechts zu einer SIM-Karte (falls erforderlich).
4. Drücken Sie <**Hinzufügen**>.

5. Geben Sie einen Seitentitel und eine Webadresse (URL) ein.

6. Drücken Sie die Bestätigungstaste.

Inhalte aus dem Web herunterladen

1. Wählen Sie im Menümodus **Downloads**.
2. Blättern Sie nach links oder rechts zu einer SIM-Karte (falls erforderlich).
3. Wählen Sie dem herunterzuladenden Inhaltstyp entsprechend ein Menü aus.
4. Wählen Sie einen Klingelton, ein Bild oder ein Spiel aus und laden Sie die Datei auf das Telefon herunter.

Erweiterte Funktionen verwenden

Machen Sie sich mit den erweiterten Funktionen und Möglichkeiten Ihres Mobiltelefons vertraut.

Erweiterte Anrufaktionen

Die zusätzlichen Anrufaktionen Ihres Telefons.

Unbeantwortete Anrufe anzeigen und anwählen

Auf dem Telefondisplay werden Ihre unbeantworteten Anrufe angezeigt. So wählen Sie die Nummer eines unbeantworteten Anrufs:

1. Drücken Sie **<Öffnen>**.
2. Blättern Sie zum gewünschten unbeantworteten Anruf.
3. Drücken Sie zum Wählen [**↵**].

Nummer eines zuletzt getätigten Anrufs wählen

1. Drücken Sie im Standby-Betrieb [**↵**], um eine Liste der zuletzt gewählten Nummern anzuzeigen.

2. Wählen Sie die gewünschte Nummer aus und drücken Sie zum Wählen [**↵**].

Anruf halten oder gehaltenen Anruf übernehmen

Drücken Sie <**Halten**>, um einen Anruf zu halten, oder <**Übernehm.**>, um einen gehaltenen Anruf zu übernehmen.

Einen zweiten Anruf tätigen

Wenn diese Funktion von Ihrem Netz unterstützt wird, können Sie während eines Gesprächs wie folgt eine zweite Nummer wählen:

1. Drücken Sie <**Halten**>, um den ersten Anruf zu halten.
2. Geben Sie die zweite Nummer ein und drücken Sie [**↵**].

3. Drücken Sie <**Tauschen**>, um zwischen den beiden Gesprächen umzuschalten.
4. Drücken Sie <**Optionen**> → **Beenden** → **Gehaltener Anruf**, um den gehaltenen Anruf zu beenden.
5. Um den aktuellen Anruf zu beenden, drücken Sie [**⏏**].

Einen zweiten Anruf entgegennehmen

Wenn diese Funktion von Ihrem Netz unterstützt wird, können Sie während eines Gesprächs einen zweiten Anruf entgegennehmen:

1. Drücken Sie [**↵**], um den zweiten Anruf anzunehmen.
Das erste Gespräch wird automatisch gehalten.
2. Drücken Sie <**Tauschen**>, um zwischen den Gesprächen umzuschalten.

Konferenzschaltung (Telefonkonferenz)

1. Rufen Sie den ersten Teilnehmer der Konferenzschaltung an.
2. Wenn Sie mit dem ersten Teilnehmer verbunden sind, rufen Sie den zweiten Teilnehmer an.
Der erste Teilnehmer wird automatisch gehalten.
3. Wenn Sie mit dem zweiten Teilnehmer verbunden sind, drücken Sie **<Optionen>** → **Konferenz**.
4. Um bei Bedarf weitere Teilnehmer hinzuzufügen, wiederholen Sie die Schritte 2 und 3.
5. Um die Konferenzschaltung zu beenden, drücken Sie [].

Internationale Rufnummern wählen

1. Halten Sie im Standby-Betrieb [**0**] gedrückt, um das Zeichen **+** einzugeben.
2. Geben Sie die vollständige Rufnummer ein (Landesvorwahl, Ortsvorwahl und Telefonnummer) und drücken Sie zum Wählen [].

Kontakte aus dem Telefonbuch anrufen

Sie können anhand gespeicherter Kontakte Nummern direkt aus dem Telefonbuch wählen.

► S. 33

1. Wählen Sie im Menümodus **Telefonbuch**.
2. Blättern Sie zu der gewünschten Rufnummer und drücken Sie zum Wählen [].

Einen Anruf abweisen

Um einen eingehenden Anruf abzuweisen, drücken Sie []. Der Anrufer hört daraufhin ein Besetztzeichen.

Um die Anrufe bestimmter Telefonnummern automatisch abzuweisen, verwenden Sie die Funktion zum automatischen Abweisen. So aktivieren Sie die Funktion zum automatischen Abweisen und richten die Ablehnungsliste ein:

1. Wählen Sie im Menümodus **Einstell.** → **Anruf** → **Alle Anrufe** → **Automatisch abweisen**.
2. Wählen Sie **Aktivierung** → **Ein** (falls erforderlich).
3. Wählen Sie **Sperrliste**.
4. Drücken Sie **<Optionen>** → **Erstellen**.
5. Geben Sie eine abzuweisende Rufnummer ein.
6. Wählen Sie **Passende Kriterien** → eine Option (falls erforderlich).

42

7. Drücken Sie **<Speichern>** oder die Bestätigungstaste.
8. Um weitere Rufnummern hinzuzufügen, wiederholen Sie die zuvor beschriebenen Schritte 4 bis 6.
9. Wählen Sie die abzuweisenden Nummern aus.
10. Drücken Sie **<Optionen>** → **Speichern**.

Erweiterte Telefonbuchfunktionen verwenden

Erstellen von Visitenkarten, Festlegen bevorzugter Rufnummern und Erstellen von Kontaktgruppen.

Eigene Visitenkarten erstellen

1. Wählen Sie im Menümodus **Telefonbuch**.
2. Drücken Sie **<Optionen>** → **Einstellungen** → **Eigene Visitenkarte**.

3. Geben Sie Ihre persönlichen Daten ein und drücken Sie **<Optionen>** → **Speichern** oder drücken Sie die Bestätigungstaste.



Sie können eine Visitenkarte versenden, indem Sie diese an eine SMS oder E-Mail anhängen oder sie mithilfe der Bluetooth-Funktion übermitteln.

Bevorzugte Rufnummern einstellen

1. Wählen Sie im Menümodus **Telefonbuch**.
2. Blättern Sie zu einem Kontakt und drücken Sie **<Optionen>** → **Zu Favoriten hinzufügen**.
3. Wählen Sie eine Rufnummer aus (falls erforderlich).
4. Wählen Sie einen leeren Speicherort aus und drücken Sie **<Zuweisen>**.

Der Kontakt wird den bevorzugten Rufnummern hinzugefügt.



Sie können diesen Kontakt jetzt im Standby-Betrieb anrufen, indem Sie die zugewiesene Nummerntaste gedrückt halten.

Kontaktgruppen erstellen

Durch Erstellen von Kontaktgruppen können Sie jeder Gruppe Klingeltöne zuweisen oder SMS- und E-Mail-Nachrichten an eine ganze Gruppe senden. Erstellen Sie zunächst eine Gruppe:

1. Wählen Sie im Menümodus **Telefonbuch**.
2. Blättern Sie nach links oder rechts zu **Gruppen**.
3. Drücken Sie **<Optionen>** → **Gruppe erstellen**.
4. Geben Sie einen Gruppennamen ein und drücken Sie die Bestätigungstaste.
5. Um einen Gruppenklingelton auszuwählen, blättern Sie zu der Gruppe und drücken Sie

<**Optionen**> → **Gruppenklingelton** → die Bestätigungstaste.

- Wählen Sie eine Klingeltonkategorie → einen Klingelton.
- Drücken Sie <**Optionen**> → **Speichern**.

Erweiterte Nachrichtenfunktionen

Erstellen von Vorlagen und Verwenden von Vorlagen zum Erstellen neuer Nachrichten.

Textvorlage erstellen

- Wählen Sie im Menümodus **Nachrichten** → **Eigene Ordner** → **Vorlagen**.
- Um ein neues Vorlagenfenster zu öffnen, drücken Sie <**Erstellen**>.
- Geben Sie Ihren Text ein und drücken Sie die Bestätigungstaste, um die Vorlage zu speichern.

Multimedia-Vorlage erstellen

- Wählen Sie im Menümodus **Nachrichten** → **Eigene Ordner** → **MMS-Karte**.
- Drücken Sie <**Optionen**> → **Erstellen**.
- Erstellen Sie eine MMS-Nachricht mit einem Betreff und den gewünschten Anhängen als Vorlage. ► S. 30
- Drücken Sie die Bestätigungstaste. Die Nachricht wird nun als Multimediavorlage gespeichert.

Textvorlagen in neue Nachrichten einfügen

- Wählen Sie im Menümodus **Nachrichten** → **Nachricht erstellen** oder **E-Mail erstellen**.
- Wählen Sie im Texteingabefeld <**Optionen**> → **Text hinzufügen** → **Vorlage** → eine Vorlage.

Aus einer Multimedia-Vorlage eine Nachricht erstellen

1. Wählen Sie im Menümodus **Nachrichten** → **Eigene Ordner** → **MMS-Karte**.
2. Wählen Sie die gewünschte Vorlage und drücken Sie **<Optionen>** → **Bearbeiten**. Ihre Vorlage wird als neue MMS geöffnet.

Ordner zum Verwalten von Nachrichten öffnen

1. Wählen Sie im Menümodus **Nachrichten** → **Eigene Ordner**.
2. Drücken Sie **<Optionen>** → **Ordner erstellen**.
3. Geben Sie einen Ordnernamen ein und drücken Sie die Bestätigungstaste.

Verschieben Sie Nachrichten aus einem Nachrichtenordner in Ihren persönlichen Ordner, um sie Ihren Vorstellungen entsprechend zu verwalten.

Bluetooth-Messenger verwenden

Verwenden der drahtlosen Bluetooth-Technologie zum unkomplizierten Chatten mit Freunden und Familienmitgliedern.

1. Wählen Sie im Menümodus **Anwendung** → **Bluetooth-Messenger**.
2. Drücken Sie **<Ja>**, um Bluetooth einzuschalten (falls erforderlich).
3. Drücken Sie **<Suche>**.
4. Wählen Sie ein Gerät aus und drücken Sie **<Auswählen>**.
5. Geben Sie Ihre Nachricht ein und drücken Sie die Bestätigungstaste.
6. Geben Sie eine PIN für die Bluetooth-Funktion oder die Bluetooth-PIN des anderen Geräts ein und drücken Sie **<OK>**, um die Nachricht zu verschicken.

7. Wenn Sie mit dem Chatten fertig sind, drücken Sie **<Optionen>** → **Chat beenden**.
8. Drücken Sie **<Ja>**.

Erweiterte Kamerafunktionen

Aufnehmen von Fotos in verschiedenen Modi und Anpassen der Kameraeinstellungen.

Serienaufnahme

1. Wählen Sie im Menümodus **Kamera**, um die Kamera einzuschalten.
2. Drücken Sie **<Option.>** → **Aufnahmemodus** → **Serie**.
3. Nehmen Sie die nötigen Einstellungen vor.
4. Halten Sie die Bestätigungstaste gedrückt, um eine Serienaufnahme anzufertigen.

Geteilte Fotos aufnehmen

1. Wählen Sie im Menümodus **Kamera**, um die Kamera einzuschalten.
2. Drücken Sie **<Option.>** → **Aufnahmemodus** → **Mosaik**.
3. Wählen Sie ein Bildlayout aus und drücken Sie die Bestätigungstaste.
4. Nehmen Sie die nötigen Einstellungen vor.
5. Drücken Sie die Bestätigungstaste, um jedes einzelne Segment im Foto festzuhalten.

Fotos mit dekorativen Rahmen aufnehmen

1. Wählen Sie im Menümodus **Kamera**, um die Kamera einzuschalten.
2. Drücken Sie **<Option.>** → **Aufnahmemodus** → **Rahmen**.
3. Wählen Sie einen Rahmen aus und drücken Sie die Bestätigungstaste.

- Nehmen Sie die nötigen Einstellungen vor.
- Drücken Sie die Bestätigungstaste, um ein Foto mit dem Rahmen aufzunehmen.

Kameraoptionen

Drücken Sie vor dem Aufnehmen eines Fotos <Option.>, um auf die folgenden Optionen zuzugreifen:

Option	Funktion
Aufnahmemodus	Aufnahmemodus ändern
Auflösung	Auflösungseinstellung ändern
Weißabgleich	Farbbalance anordnen
Belichtungsmessung	Art des Belichtungsmessers wählen
Effekte	Spezialeffekt anwenden

Drücken Sie vor dem Aufnehmen eines Videos <Option.>, um auf die folgenden Optionen zuzugreifen:

Option	Funktion
Aufz. Modus	Aufnahmemodus ändern
Auflösung	Auflösungseinstellung ändern
Weißabgleich	Farbbalance anordnen
Effekte	Spezialeffekt anwenden

Kameraeinstellungen anpassen

Drücken Sie vor dem Aufnehmen eines Fotos <Option.> → **Einstellungen**, um auf die folgenden Optionen zuzugreifen:

Option	Funktion
Qualität	Qualität Ihrer Fotos einstellen
Nachtmodus	Mit dieser Option können Sie den Nachtaufnahmemodus einstellen

Option	Funktion
Überprüfen	Nach dem Aufnehmen eines Fotos automatisch in die Vorschauanzeige wechseln
Auslöser-Ton	Auslösergeräusch wählen
Speicher	Speicherort für neue Fotos auswählen
Schnellzugriff-Info	Schnellzugriffinformationen anzeigen

Drücken Sie vor dem Aufnehmen eines Videos **<Option.>** → **Einstellungen**, um auf die folgenden Optionen zuzugreifen:

Option	Funktion
Qualität	Qualität Ihrer Videoclips auswählen
Ton wird aufgenommen	Aufnahmegeräusch ein-/ausschalten
Audioaufnahme	Ton ein-/ausschalten

Option	Funktion
Speicher	Speicherort für neue Videoclips auswählen
Schnellzugriff-Info	Schnellzugriffinformationen anzeigen

Erweiterte Musikfunktionen

Vorbereiten von Musikdateien, Erstellen von Wiedergabelisten und Speichern von Radiosendern.

Musikdateien mithilfe von Samsung PC Studio kopieren

1. Wählen Sie im Menümodus **Einstell.** → **PC-Verbindungen** → **Samsung PC Studio** oder **Massenspeicher**.
2. Verbinden Sie die Multifunktionsbuchse an Ihrem Telefon über ein optionales PC-Datenkabel mit einem PC.

3. Führen Sie Samsung PC Studio aus und kopieren Sie die Dateien vom PC zum Telefon. Weitere Informationen finden Sie in der Hilfe für Samsung PC Studio.

Musikdateien auf eine Speicherkarte kopieren

1. Setzen Sie eine Speicherkarte ein.
2. Wählen Sie im Menümodus **Einstell.** → **PC-Verbindungen** → **Massenspeicher**.
3. Verbinden Sie die Multifunktionsbuchse an Ihrem Telefon über ein optionales PC-Datenkabel mit einem PC.
Sobald die Verbindung hergestellt ist, wird auf dem PC ein Popup-Fenster eingeblendet.
4. Öffnen Sie einen Ordner, um die darin gespeicherten Dateien anzuzeigen.
5. Kopieren Sie die Dateien vom PC auf die Speicherkarte.

Telefon mit Windows Media Player synchronisieren

1. Wählen Sie im Menümodus **Einstell.** → **PC-Verbindungen** → **Media Player**.
2. Verbinden Sie die Multifunktionsbuchse an Ihrem Telefon über ein optionales PC-Datenkabel mit einem PC, auf dem Windows Media Player installiert ist.
Sobald die Verbindung hergestellt ist, wird auf dem PC ein Popup-Fenster eingeblendet.
3. Öffnen Sie zum Synchronisieren der Musikdateien Windows Media Player.
4. Ändern Sie im Popup-Fenster den Namen Ihres Telefons bzw. geben Sie den Namen in das Fenster ein (falls erforderlich).
5. Wählen Sie die gewünschten Musikdateien aus und ziehen Sie sie in die Synchronisierungsliste.
6. Starten Sie die Synchronisierung.

Eine Wiedergabeliste erstellen

1. Setzen Sie eine Speicherkarte ein.
2. Wählen Sie im Menümodus **Musik** → **Bibliothek** → **Wiedergabelisten**.
3. Drücken Sie **<Erstellen>**.
4. Geben Sie einen Titel für die neue Wiedergabeliste ein und drücken Sie die Bestätigungstaste.
5. Wählen Sie die neue Wiedergabeliste aus.
6. Drücken Sie **<Hinzufügen>** → **Titel**.
7. Wählen Sie die einzubeziehenden Dateien und drücken Sie **<Hinzufügen>**.

MP3-Player-Einstellungen anpassen

Anpassen der Wiedergabe- und Toneinstellungen Ihres MP3-Players.

1. Wählen Sie im Menümodus **Musik** → **Einstellungen** → **MP3-Player**.

2. Nehmen Sie die Einstellungen für Ihren MP3-Player vor:

Option	Funktion
Sound-Effekte	Standardsoundeffekt auswählen
Visualisierung	Farbschema auswählen
Benutzereinstellungen	<p>Ermöglicht den Zugriff auf folgende Optionen:</p> <ul style="list-style-type: none"> • Hintergrundmusik: Hintergrundmusik festlegen, die bei Beenden des MP3-Players abgespielt wird • Musik-Auto aus: Zeit bis zum Anhalten der Wiedergabe festlegen

3. Drücken Sie die Bestätigungstaste.

Songs aus dem UKW-Radio aufnehmen

1. Stecken Sie den Stecker des mitgelieferten Headsets in die Multifunktionsbuchse am Telefon.
2. Wählen Sie im Menümodus **Anwendung**. → **UKW-Radio**.
3. Drücken Sie die Bestätigungstaste, um das UKW-Radio einzuschalten.
4. Drücken Sie **<Optionen>** → **Aufzeichnen**, um die Aufnahme zu starten.
5. Wenn Sie die Aufnahme beenden möchten, drücken Sie **<Stopp>**.

Die Musikdatei wird in **Töne** gespeichert (wählen Sie im Menümodus **Eig. Dat.**).



Die Aufnahmefunktion ist nur für Sprachaufnahmen vorgesehen. Die Qualität der Aufnahmen ist schlechter als die von digitalen Medien.

Liste mit Lieblingsradiosendern einrichten

1. Stecken Sie den Stecker des mitgelieferten Headsets in die Multifunktionsbuchse am Telefon.
2. Wählen Sie im Menümodus **Anwendung**. → **UKW-Radio**.
3. Wählen Sie einen Radiosender aus, den Sie der Liste mit Ihren Lieblingssendern hinzufügen möchten.
4. Drücken Sie **<Optionen>** → **Zu Favoriten hinzufügen**.
5. Wählen Sie einen leeren Speicherort aus.



Um der Liste Ihrer Lieblingssender einen Radiosender hinzuzufügen, halten Sie eine alphanumerische Taste gedrückt, während das UKW-Radio auf dem Bildschirm angezeigt wird.

Informationen zu Songs abrufen

Zugreifen auf Onlinemusikdienste und Abrufen von Informationen zu Songs, die Sie unterwegs hören.

1. Wählen Sie im Menümodus **Musik** → **Musikererkennung**.
2. Drücken Sie die Bestätigungstaste, um einen Teil des Songs aufzunehmen, nach dem Sie suchen möchten.
3. Drücken Sie **<OK>**, um eine Verbindung zum Server herzustellen.



Es besteht die Möglichkeit, dass einzelne Dienstanbieter diesen Dienst nicht unterstützen oder dass deren Datenbanken nicht zu allen Songs Informationen enthalten.

Musikinformationen aktualisieren

Aktualisieren von Songinformationen, z. B. Informationen zu Titel oder Künstler, und richtiges Sortieren und Benennen Ihrer Musikdateien.

1. Wählen Sie im Menümodus **Musik** → **Tag finden**.
2. Wählen Sie Musikdateien aus.
3. Drücken Sie **<Abrufen>** → **<OK>**.

Ihr Telefon ruft die Informationen zu Ihren Musikdateien über einen Onlinemusikserver ab und aktualisiert sie anschließend.

Tools und Anwendungen verwenden

Arbeiten mit den Tools und zusätzlichen Anwendungen des Mobiltelefons.

Bluetooth-Funktion verwenden

Telefonfunktionen für Verbindungen zu anderen drahtlosen Geräten zum Datenaustausch und Verwenden von Freisprechfunktionen.

Bluetooth-Funktion einschalten

1. Wählen Sie im Menümodus **Anwendung**. → **Bluetooth**.
2. Drücken Sie **<Optionen>** → **Einstellungen**.
3. Blättern Sie zu **Bluetooth** und drücken Sie **<Ändern>** (falls erforderlich).
4. Damit andere Geräte Ihr Telefon finden können, blättern Sie nach unten zu **Sichtbarkeit des Telefons** und drücken Sie **<Ändern>** → **Sichtbar**.

Wenn Sie die benutzerdefinierte Option wählen, können Sie die Sichtbarkeitsdauer Ihres Telefons einstellen.

Andere Bluetooth-Geräte suchen und Verbindung herstellen

1. Wählen Sie im Menümodus **Anwendung.** → **Bluetooth** → **<Suche>**.
2. Wählen Sie ein Gerät aus und drücken Sie **<Auswählen>**.
3. Geben Sie eine PIN für die Bluetooth-Funktion oder die Bluetooth-PIN des anderen Geräts ein (sofern vorhanden) und drücken Sie **<OK>**.
Wenn der Besitzer des anderen Geräts denselben Code eingibt oder die Verbindung akzeptiert, ist die Kopplung abgeschlossen.



Je nach Gerät müssen Sie möglicherweise keine PIN eingeben.

Daten mit der Bluetooth-Funktion senden

1. Wählen Sie die zu sendende Datei bzw. das Element aus einer der Telefonanwendungen aus.
2. Drücken Sie **<Optionen>** → **Visitenkarte senden per** oder **Senden per** → **Bluetooth** (geben Sie beim Senden von Kontaktdaten die zu sendenden Daten an).

Daten mit der Bluetooth-Funktion empfangen

1. Geben Sie bei Bedarf die PIN für die Bluetooth-Funktion ein und drücken Sie **<OK>** (sofern erforderlich).
2. Bestätigen Sie mit **<Ja>**, dass Sie zum Empfangen von Daten von dem Gerät bereit sind (sofern erforderlich).

SOS-Nachricht aktivieren und senden

In Notfällen können Sie eine SOS-Nachricht mit der Bitte um Hilfe senden.



Je nach Region und Dienstanbieter ist diese Funktion möglicherweise nicht verfügbar.

1. Wählen Sie im Menümodus **Nachrichten** → **Einstellungen** → **SOS-Nachrichten** → **Sendeoptionen**.
2. Wählen Sie **SOS senden** → **Ein**.
3. Blättern Sie nach unten und drücken Sie die Bestätigungstaste, um die Empfängerliste zu öffnen.
4. Drücken Sie **<Suche>**, um die Kontaktliste aufzurufen.
5. Blättern Sie zu einem Kontakt und drücken Sie die Bestätigungstaste.
6. Wählen Sie eine Nummer aus (falls erforderlich).
7. Drücken Sie **<Optionen>** → **Hinzufügen**.

8. Drücken Sie die Bestätigungstaste, um die Empfänger zu speichern.
9. Blättern Sie nach unten und drücken Sie die Bestätigungstaste.
10. Wählen Sie die Anzahl der Wiederholungen für die SOS-Nachricht.
11. Drücken Sie **<Zurück>** → **<Ja>**.

Zum Senden von SOS-Nachrichten müssen die Tasten gesperrt sein. Drücken Sie viermal die Lautstärketaste.



Nach dem Senden einer SOS-Nachricht werden alle Telefonfunktionen unterbrochen, bis Sie [> drücken.

Täuschungsanrufe tätigen

Sie haben die Möglichkeit, eingehende Anrufe zu simulieren, um sich damit aus Meetings oder unangenehmen Konversationen zu stehlen. Es ist außerdem möglich, durch Abspielen einer aufgezeichneten Stimme ein Telefongespräch zu simulieren.

Täuschungsanrufe einleiten

Zum Einleiten von Täuschungsanrufen müssen Sie zunächst eine Schnellzugriffstaste festlegen.

► S. 27

So tätigen Sie einen Täuschungsanruf:

- Halten Sie im Standby-Betrieb die Schnellzugriffstaste gedrückt.
- Drücken Sie am geschlossenen Telefon viermal die Schnellzugriffstaste.

Anruferstimme aufnehmen

1. Wählen Sie im Menümodus **Einstell.** → **Anruf** → **Täuschungsanruf** → **Täuschungsanruf-Stimme**.
2. Blättern Sie zu **Täuschungsanruf-Stimme** und drücken Sie **<Bearbeiten>**.
3. Drücken Sie die Bestätigungstaste, um die Aufnahme zu starten.
4. Sprechen Sie ins Mikrofon.
5. Wenn Sie fertig sind, drücken Sie **<Stopp>**.
6. Drücken Sie die Bestätigungstaste, um die Aufnahme als Antwort für den Täuschungsanruf festzulegen.

Wartezeit vor Täuschungsanrufen ändern

1. Wählen Sie im Menümodus **Einstell.** → **Anruf** → **Täuschungsanruf** → **Timer für Täuschungsanruf**.
2. Wählen Sie eine Option aus.

Sprachmemos aufnehmen und wiedergeben

Verwenden von Sprachmemos.

Sprachmemo aufnehmen

1. Wählen Sie im Menümodus **Anwendung**. → **Sprachmemo**.
2. Drücken Sie die Bestätigungstaste, um die Aufnahme zu starten.
3. Sprechen Sie in das Mikrofon.
4. Wenn Sie fertig sind, drücken Sie **<Stopp>**.

Sprachmemo wiedergeben

1. Drücken Sie in der Sprachmemoanzeige **<Optionen>** → **Sprachmemos aufrufen**.
2. Wählen Sie eine Datei aus.

Bilder bearbeiten

Bearbeiten von Bildern und Anwenden von Fun-Effekten.

Auf Bilder Effekte anwenden

1. Wählen Sie im Menümodus **Anwendung**. → **Bildbearbeitung**.
2. Wählen Sie ein Bild aus.
3. Wählen Sie die Bestätigungstaste → eine Effektoption (Filter, Warp-Effekt, Partielle Unschärfe).
4. Blättern Sie nach links oder rechts, um den Effekt anzupassen, und drücken Sie **<Anwenden>**. Einige Effekte können angepasst werden.
Um eine Teilunschärfe auf einen bestimmten Bildbereich anzuwenden, verschieben Sie das Rechteck oder verändern Sie dessen Größe und drücken Sie die Bestätigungstaste.

5. Wenn Sie fertig sind, drücken Sie **<Optionen>** → **Speichern unter**.
6. Geben Sie einen neuen Dateinamen für das Bild ein und drücken Sie die Bestätigungstaste.

Ein Bild einstellen

1. Öffnen Sie ein zu bearbeitendes Bild (siehe Schritte 1-2 in „Auf Bilder Effekte anwenden“).
2. Wählen Sie die Bestätigungstaste → eine Einstelloption (Helligkeit, Kontrast oder Farbe). Um das Bild automatisch anzupassen, wählen Sie **Autom. anpassen**.
3. Passen Sie das Bild wie gewünscht an und drücken Sie **<Anwenden>**.
4. Speichern Sie das bearbeitete Bild unter einem neuen Dateinamen. Siehe Schritte 5-6 in „Auf Bilder Effekte anwenden“.

Ein Bild modifizieren

1. Öffnen Sie ein zu bearbeitendes Bild. Siehe Schritte 1-2 unter „Auf Bilder Effekte anwenden“.
2. Drücken Sie die Bestätigungstaste → **Größe ändern, Drehen** oder **Kippen**.
3. Drehen oder kippen Sie das Bild wie gewünscht und drücken Sie **<Anwenden>**. Wählen Sie zum Ändern der Bildgröße eine Größe aus und drücken Sie **<Ja>**.
4. Speichern Sie das bearbeitete Bild unter einem neuen Dateinamen. Siehe Schritte 5-6 in „Auf Bilder Effekte anwenden“.

Ein Bild zuschneiden

1. Öffnen Sie ein zu bearbeitendes Bild. Siehe Schritte 1-2 unter „Auf Bilder Effekte anwenden“.
2. Drücken Sie die Bestätigungstaste → **Bildausschnitt**.

3. Ziehen Sie das Rechteck auf einen Bereich, den Sie zuschneiden möchten, und drücken Sie die Bestätigungstaste.
Um die Größe oder die Form des Rechtecks zu ändern, drücken Sie **<Optionen>** → **Größe ändern** oder **Form**.
4. Speichern Sie das bearbeitete Bild unter einem neuen Dateinamen. Siehe Schritte 5-6 in „Auf Bilder Effekte anwenden“.

Einen visuellen Effekt einfügen

1. Öffnen Sie ein zu bearbeitendes Bild. Siehe Schritte 1-2 unter „Auf Bilder Effekte anwenden“.
2. Wählen Sie die Bestätigungstaste → einen visuellen Effekt (Rahmen, Clipart, Emoticon, Bild oder Text).
3. Wählen Sie einen visuellen Effekt aus oder geben Sie einen Text ein und wählen Sie **<Speichern>**.

4. Verschieben, vergrößern/verkleinern oder drehen Sie den visuellen Effekt oder den Text und drücken Sie die Bestätigungstaste.
5. Speichern Sie das bearbeitete Bild unter einem neuen Dateinamen. Siehe Schritte 5-6 in „Auf Bilder Effekte anwenden“.

Bilder drucken

Ausdrucken von Bildern über eine USB-Verbindung oder mithilfe der drahtlosen Bluetooth-Funktion.

So drucken Sie Bilder über eine USB-Verbindung aus:

1. Wählen Sie im Menümodus **Einstell.** → **PC-Verbindungen** → **Drucker**
2. Verbinden Sie die Multifunktionsbuchse Ihres Telefons mit einem kompatiblen Drucker.
3. Öffnen Sie ein Bild. ► S. 34
4. Drücken Sie **<Optionen>** → **Drucken über USB**.

5. Legen Sie die Druckeroptionen fest und drucken Sie das Bild.

So drucken Sie ein Bild über die Bluetooth-Funktion:

1. Öffnen Sie ein Bild. ► S. 34
2. Drücken Sie **<Optionen>** → **Drucken über** → **Bluetooth**.
3. Wählen Sie einen Bluetooth-Drucker aus und koppeln Sie die Geräte. ► S. 54
4. Legen Sie die Druckeroptionen fest und drucken Sie das Bild.

Fotos und Videos im Web anschauen

Nutzen von Foto-Sharing-Websites und Blogs; Anschauen von Fotos und Videos.



Communities kann je nach Region oder Dienstanbieter nicht verfügbar sein.

1. Wählen Sie im Menümodus **Communities**.

2. Wählen Sie das anzuzeigende Ziel aus.
3. Wählen Sie bei Bedarf eine SIM-Karte aus.
4. Geben Sie die Benutzer-ID und das Passwort des Ziels an (falls erforderlich).

Java-gestützte Spiele und Anwendungen verwenden

Verwenden von Spielen und Anwendungen auf der Grundlage preisgekrönter Java-Technologie.

Spiele

1. Wählen Sie im Menümodus **Anwendung**. → **Spiele und mehr**.
2. Wählen Sie aus der Liste ein Spiel aus und folgen Sie den Anweisungen auf dem Display.



Die verfügbaren Spiele können je nach Netzbetreiber oder Land variieren. Gamecontroller und -optionen können unterschiedlich ausfallen.

Anwendungen starten

1. Wählen Sie im Menümodus **Anwendung.** → **Spiele und mehr** → eine Anwendung.
2. Rufen Sie mit **<Optionen>** eine Liste verschiedener Optionen und Einstellungen für Ihre Anwendung auf.

Zeitzone erstellen und anzeigen

Anzeigen von Uhrzeiten anderer Städte und Einstellen von Zeitzone auf dem Display.

Weltuhr einrichten

1. Wählen Sie im Menümodus **Organizer** → **Weltuhr.**
 2. Drücken Sie **Hinzufügen.**
 3. Blättern Sie nach links oder rechts zu einer Zeitzone und drücken Sie **<Hinzufügen>.**
-  Drücken Sie zum Einstellen der Sommerzeit auf **<Optionen>** → **Sommerzeit ein.**

4. Wenn Sie weitere Weltuhren hinzufügen möchten, wiederholen Sie die zuvor erläuterten Schritte 2-3.

Eine Weltuhr zum Display hinzufügen

In der Doppeluhranzeige können Sie zwei Uhren mit unterschiedlichen Zeitzone auf dem Display anzeigen.

Gehen Sie nach dem Einrichten der Weltuhren wie folgt vor:

1. Wählen Sie im Menümodus **Organizer** → **Weltuhr.**
2. Blättern Sie zu der Weltuhr, die Sie hinzufügen möchten, und drücken Sie **<Optionen>** → **Als zw. Uhr festl.**
3. Drücken Sie zweimal **<Zurück>.**
4. Wählen Sie in der Menüsteuerung **Einstell.** → **Anzeige** → **Intelligente Startseite** → **<Bearbeiten>.**

- Blättern Sie nach unten zu **Dual-Uhr** → **<Speichern>**.
- Drücken Sie **<Einstellen>**.

Alarmer einstellen und verwenden

Einstellen und Steuern von Alarmen für wichtige Ereignisse.

Einen neuen Alarm einstellen

- Wählen Sie im Menümodus **Organizer** → **Alarm**.
- Drücken Sie **<Erstellen>**.
- Stellen Sie die Alarmdetails ein und drücken Sie **<Speichern>**.



- Mit der Funktion zum automatischen Einschalten wird das ausgeschaltete Telefon automatisch zum eingestellten Zeitpunkt eingeschaltet und der Alarm ertönt.
- Um eine Snooze-Option einzurichten, drücken Sie **<Optionen>** → **Einstellungen** → **Schlummerdauer**.

Alarm beenden

Gehen Sie beim Ertönen des Alarms wie folgt vor:

- Drücken Sie **<Bestät.>** oder die Bestätigungstaste, um den Alarm ohne Schlummerfunktion zu beenden.
- Drücken Sie **<Bestät.>** oder die Bestätigungstaste, um den Alarm mit Schlummerfunktion zu beenden, oder drücken Sie **<Erinnern>**, um den Alarm für die Dauer des Erinnerungsintervalls zu unterdrücken.

Alarm deaktivieren

- Wählen Sie im Menümodus **Organizer** → **Alarm**.
- Wählen Sie den Alarm aus, den Sie deaktivieren möchten.
- Blättern Sie nach oben und drücken Sie **<Ändern>** → **<Speichern>**.

Rechner verwenden

1. Wählen Sie im Menümodus **Organizer** → **Rechner**.
2. Verwenden Sie die dem Rechnerdisplay entsprechenden Tasten, um einfache mathematische Aufgaben auszuführen.

Währungen oder Maße umrechnen

1. Wählen Sie im Menümodus **Organizer** → **Umrechnung** → einen Umrechnungstyp.
2. Geben Sie die Währungen oder Maße in die entsprechenden Felder ein.

Timer einstellen

1. Wählen Sie im Menümodus **Anwendung**. → **Timer**.
2. Geben Sie die Länge des Countdowns ein und drücken Sie **<Start>**.

3. Drücken Sie [] → **<Ja>**, um den Timer im Hintergrund laufen zu lassen.
4. Wenn der Timer abgelaufen ist, stoppen Sie die Alarmfunktion mit **<OK>**.

Stoppuhr verwenden

1. Wählen Sie im Menümodus **Anwendung**. → **Stoppuhr**.
2. Drücken Sie **<Start>**, um zu beginnen.
3. Drücken Sie die Bestätigungstaste, um die Rundenzeiten aufzuzeichnen.
4. Wenn Sie fertig sind, drücken Sie **<Stopp>**.
5. Mit **<Zurücksetzen>** löschen Sie die gemessenen Zeiten.



Beim Aufzeichnen der Rundenzeiten wird der Zeitabstand zwischen den Runden gemessen. Um den Zeitabstand zu überprüfen, blättern Sie nach links oder rechts zu **Teilen**.

Eine neue Aufgabe erstellen

1. Wählen Sie im Menümodus **Organizer** → **Aufgabe**.
2. Drücken Sie **<Erstellen>**.
3. Geben Sie die Einzelheiten der Aufgabe ein.
4. Drücken Sie **<Speichern>** oder die Navigationstaste.

Ein Textmemo erstellen

1. Wählen Sie im Menümodus **Organizer** → **Memo**.
2. Drücken Sie **<Erstellen>**.
3. Geben Sie Ihren Memotext ein und drücken Sie die Bestätigungstaste.

Kalender verwalten

Ändern der Kalenderanzeige und Erstellen von Ereignissen.

Kalenderanzeige ändern

1. Wählen Sie im Menümodus **Organizer** → **Kalender**.
2. Drücken Sie **<Optionen>** → **Wochenansicht** oder **Nach Monat anzeigen**.

Ereignis erstellen

1. Wählen Sie im Menümodus **Organizer** → **Kalender**.
2. Drücken Sie **<Optionen>** → **Erstellen** → einen Ereignistyp.
3. Geben Sie die gewünschten Einzelheiten zu dem Ereignis ein.
4. Drücken Sie **<Speichern>** oder die Navigationstaste.

Ereignisse anzeigen

1. Wählen Sie im Menümodus **Organizer** → **Kalender**.
2. Wählen Sie ein Datum im Kalender aus.
3. Um Einzelheiten zu einem Ereignis anzuzeigen, wählen Sie dieses aus.

Persönliche Daten sichern

Verwenden Sie den Sicherungs-Manager zum Sichern Ihrer persönlichen Daten, z. B. Ihrer Nachrichten, Kontakte und Aufgaben, auf einer Speicherkarte oder unter **Eig. Dat.** Bei Bedarf können Sie die Daten jederzeit auf dem Telefon oder PC wiederherstellen.

So sichern Sie Ihre persönlichen Daten:

1. Wählen Sie im Menümodus **Einstell.** → **Sicherungs-Manager**.

2. Blättern Sie nach links oder rechts zu einem Speicherort → einem Ordner.
3. Drücken Sie die Bestätigungstaste und wählen Sie eine Elementkategorie.
4. Geben Sie den Namen für den Sicherungsordner ein und drücken Sie die Bestätigungstaste.

Problembehandlung

Wenn Probleme mit Ihrem Mobiltelefon auftreten, wenden Sie sich erst an den Kundendienst, nachdem Sie folgende Fehlerbehebungsschritte durchgeführt haben.

Beim Einschalten oder zum Verwenden bestimmter Funktionen fordert Sie das Telefon zur Eingabe der folgenden Codes auf:

Code	Versuchen Sie das Problem wie folgt zu beheben:
Passwort	Wenn die Telefonsperrfunktion aktiviert ist, müssen Sie Ihr für das Telefon festgelegtes Passwort eingeben.
PIN	Beim erstmaligen Einschalten des Telefons oder bei aktivierter PIN-Funktion müssen Sie die mit der SIM-Karte gelieferte PIN eingeben. Sie können diese Funktion über das Menü PIN-Sperre deaktivieren.

Code	Versuchen Sie das Problem wie folgt zu beheben:
PUK	Ihre SIM-Karte ist aufgrund mehrmaliger falscher PIN-Eingabe gesperrt. Sie müssen den von Ihrem Netzbetreiber zur Verfügung gestellten PUK-Code eingeben.
PIN2	Wenn Sie auf ein Menü zugreifen, für das die PIN2 erforderlich ist, müssen Sie die zusammen mit der SIM-Karte bereitgestellte PIN2 eingeben. Weitere Informationen erhalten Sie von Ihrem Dienstanbieter.

Das Telefon fordert Sie auf, Ihre SIM-Karte einzustecken.

Vergewissern Sie sich, dass die SIM-Karte richtig eingesetzt ist.

Auf dem Telefondisplay wird „Keine Netze gefunden“ oder „Netzfehler“ angezeigt.

- Wenn Sie sich an Orten mit einem schwachen Signal oder schlechtem Empfang befinden, haben Sie ggf. keinen Empfang. Begeben Sie sich an einen anderen Ort und versuchen Sie es erneut.
- Bestimmte Optionen sind nur mit Abonnement verfügbar. Einzelheiten teilt Ihnen Ihr Netzbetreiber mit.

Sie geben eine Rufnummer ein, aber der Anruf wird nicht getätigt.

- Vergewissern Sie sich, dass Sie die Wähltaste gedrückt haben: [☎].

- Vergewissern Sie sich, dass Sie auf das richtige Mobilfunknetz zugegriffen haben.
- Vergewissern Sie sich, dass Sie nicht die Anruf Sperre für diese Nummer aktiviert haben.

Ein Anrufer kann Sie nicht erreichen.

- Vergewissern Sie sich, dass Ihr Telefon eingeschaltet ist.
- Vergewissern Sie sich, dass Sie auf das richtige Mobilfunknetz zugegriffen haben.
- Vergewissern Sie sich, dass Sie nicht die Anruf Sperre für diese Nummer aktiviert haben.

Ein Anrufer kann Sie nicht hören.

- Vergewissern Sie sich, dass Sie nicht das integrierte Mikrofon verdecken.
- Vergewissern Sie sich, dass sich das Mikrofon nah genug an Ihrem Mund befindet.
- Vergewissern Sie sich bei Verwendung eines Headsets, dass dieses richtig angeschlossen ist.

Das Telefon gibt einen Signalton ab und das Akkusymbol blinkt.

Die Akkukapazität ist gering. Laden Sie den Akku zum weiteren Verwenden des Telefons auf oder ersetzen Sie ihn.

Die Tonqualität des Anrufs ist schlecht.

- Vergewissern Sie sich, dass Sie nicht die interne Telefonantenne blockieren.
- Wenn Sie sich an Orten mit einem schwachen Signal oder schlechtem Empfang befinden, haben Sie ggf. keinen Empfang. Begeben Sie sich an einen anderen Ort und versuchen Sie es erneut.

Sie wählen einen anzurufenden Kontakt aus, aber der Anruf wird nicht getätigt.

- Vergewissern Sie sich, dass in der Kontaktliste die richtige Nummer gespeichert ist.
- Geben Sie die Rufnummer ggf. noch einmal ein und speichern Sie sie.

C

Der Akku wird nicht richtig aufgeladen oder das Telefon schaltet sich manchmal von selbst aus.

- Möglicherweise sind die Akkukontakte verschmutzt. Wischen Sie die beiden goldfarbenen Kontakte mit einem weichen Tuch ab und versuchen Sie den Akku noch einmal aufzuladen.
- Wenn sich der Akku nicht mehr vollständig aufladen lässt, ersetzen Sie ihn durch einen neuen und entsorgen Sie ihn vorschriftsgemäß.

Ihr Telefon ist heiß.

Beim Zugreifen auf leistungsintensivere Anwendungen kann das Telefon warm werden.

Das ist normal und hat keine Auswirkungen auf die Lebensdauer und die Leistung Ihres Telefons.

Index

Akku

- Anzeige für unzureichenden Ladezustand, 19
- einlegen, 17
- laden, 19

Alarmer

- beenden, 62
- deaktivieren, 62
- erstellen, 62

Anrufe

- abweisen, 42
- annehmen, 29
- aus Telefonbuch, 41
- erweiterte Funktionen, 39

gehaltene

- Anrufe übernehmen, 40
- Grundfunktionen, 29
- halten, 40
- internationale Rufnummern, 41
- Konferenzschaltung, 41
- tätigen, 29
- Täuschungsanrufe tätigen, 56
- unbeantwortete Anrufe anzeigen, 39
- unbeantwortete Anrufe wählen, 39
- zuletzt getätigt, 39

zusätzliche

- Anrufe entgegennehmen, 40
- zusätzliche Anrufe tätigen, 40

Bilder

- anpassen, 58
- drucken, 59
- Effekte anwenden, 57
- modifizieren, 58
- visuelle Effekte einfügen, 59
- zuschneiden, 58

Bluetooth

- aktivieren, 53
- Daten empfangen, 54
- Daten senden, 54

Bluetooth-Messenger 45

Browser

siehe Webbrowser

Communities

siehe Tools, MobileBlog

Fotos

anzeigen, 34

einfaches Aufnehmen, 33

erweitertes Aufnehmen, 46

Headset 30

Hintergrundbild 27

intelligente Startseite 24

Internet

siehe Webbrowser

Java

Anwendungen aufrufen, 61

Spiele starten, 60

Kalender

siehe Tools, Kalender

Klingelton 26

Kontakte

Gruppen erstellen, 43

hinzufügen, 33

suchen, 33

Lautstärke

Gesprächslautstärke, 30

Tastentonlautstärke, 26

Memo

siehe Text- oder

Sprachmemos

MMS

siehe Nachrichten

MP3-Player

anpassen, 50

Musik hören, 36

synchronisieren, 49

Wiedergabelisten

erstellen, 50

Musikerkennung 52

Musikmarkierung 52

Nachrichten

E-Mail anzeigen, 32

E-Mail senden, 31

Instant-Messages versenden
(Bluetooth-Messenger), 45

MMS anzeigen, 32

MMS senden, 30

SMS anzeigen, 32

SMS senden, 30

Offline-Profil 23

Papierkorb 28

Radio
siehe UKW-Radio

Rechner
siehe Tools, Rechner

Schnellzugriff-Symbolleiste 25

Sicherungs-Manager 65

SIM-Karte 17

SIM-Kartenverwaltung 28

SMS
Nachrichten, 30

SOS-Nachricht 55

Speicherkarte 20

Sperre
siehe Telefonsperre

Sprachmemos
aufnehmen, 57
wiedergeben, 57

Stoppuhr
siehe Tools, Stoppuhr

Stummprofil 26

Tastentöne 26

Telefonkonferenz
siehe Anrufe,
Konferenzschaltung

Telefonsperre 28

Text
eingeben, 31
Memos erstellen, 64

Thema 27

Timer
siehe Tools, Timer

Tools
Alarm, 62
Bildbearbeitung, 57
Kalender, 64
MobileBlog, 60
Rechner, 63
Stoppuhr, 63
Timer, 63
Umrechner, 63

UKW-Radio
hören, 35
Titel aufnehmen, 51

Umrechner
siehe Tools, Umrechner

Videos

- anzeigen, 35
- aufnehmen, 34

Visitenkarten 42

Vorlagen

- einfügen, 44
- MMS, 44
- SMS, 44

Webbrowser

- Inhalte herunterladen, 38
- Lesezeichen hinzufügen, 38
- Startseite aufrufen, 37

Weltuhr

- Doppelanzeige
- einstellen, 61
- erstellen, 61

Windows Media Player 49

Konformitätserklärung (Funkanlagen und Telekommunikationsendeinrichtungen)

Wir, **Samsung Electronics**

erklären unter unserer alleinigen Verantwortung, dass dem Produkt

GSM-Mobiltelefon: GT-C6112

die Konformität mit den folgenden Normen und/oder anderen normgebenden Dokumenten bescheinigt wird:

SICHERHEIT	EN 60950- 1 : 2001 +A11:2004
EMV	EN 301 489- 01 V1.6.1 (09-2005)
	EN 301 489- 07 V1.3.1 (11-2005)
	EN 301 489- 17 V1.2.1 (08-2002)
SAR	EN 50360 : 2001
	EN 62209-1 : 2006
FUNK	EN 301 511 V9.0.2 (03-2003)
	EN 300 328 V1.7.1 (10-2006)

Hiermit erklären wir, dass [alle wesentlichen Funktestreihen ausgeführt wurden und dass] das oben genannte Produkt allen wesentlichen Anforderungen der Richtlinie 1999/5/EC entspricht.

Das in Abschnitt 10 genannte Verfahren für die Feststellung der Konformität, das im Anhang [IV] der Richtlinie 1999/5/EC beschrieben wird, wurde unter Beteiligung der benannten Stelle(n) durchgeführt:

BABT, Forsyth House,
Churchfield Road,
Walton-on-Thames,
Surrey, KT12 2TD, UK*
Kennzeichen: 0168



Die technische Dokumentation wird unter folgender Anschrift geführt:

Samsung Electronics QA Lab.

und kann auf Anfrage eingesehen werden.
(Vertreter in der EU)

Samsung Electronics Euro QA Lab.
Blackbushe Business Park, Saxony Way,
Yateley, Hampshire, GU46 6GG, UK*

2009.10.19

(Ort und Datum)

Yong-Sang Park / S. Manager

(Name und Unterschrift der/des Bevollmächtigten)

* Dies ist nicht die Adresse der Samsung-Kundendienstzentrale. Die Adresse und Telefonnummer der Samsung-Kundendienstzentrale finden Sie auf Ihrer Garantiekarte oder erhalten Sie bei dem Händler, bei dem Sie Ihr Telefon erworben haben.

Je nach Software Ihres Telefons oder Ihres Netzbetreibers kann der Inhalt dieses Handbuchs teilweise vom Funktionsumfang Ihres Telefons abweichen.

SAMSUNG ELECTRONICS



World Wide Web
<http://www.samsungmobile.com>

Printed in Korea
Code No.: GH68-26478A
German. 11/2009. Rev. 1.0